

Ravintolakoneet Vaasa Oy

Puhelin: 044-3171522

info@ravintolakoneet.fi

Extra 2020-2021



Suurkeittiölaiteluettelo

Puh.05-2232400



Uudet tuotteet 2019



Uudet tuotteet 2020





**Käsien
kuivausautomaatti
No 850000**

- ☒ seinäkiinnikkeet mukana
- ☒ 2,1 kW 230V
- ☒ infrapuna käynnistys
- ☒ automaattinen on/off toiminto
- ☒ L244xS264xK200
- ☒ 53L/sek.
- ☒ 2,6 kg

Ei paperitukoksia viemärissä !!

No 850001

- ☒ seinäkiinnikkeet mukana
- ☒ 2,3 kW 230V
- ☒ infrapuna käynnistys/ilman suuntaus
- ☒ automaattinen on/off toiminto
- ☒ L260xS235xK210
- ☒ 58L/sek.
- ☒ 4,8 kg



**Saippuapumppu
No 850007**

Esim. WC tai suihkuun ym...

- ☒ säiliö 1L
 - ☒ L 123 x S 110 x K 204
 - ☒ manuaalipumppu
 - ☒ kiinnitystavikkeen mukana
 - ☒ 0,5 kg
- 33,- Eur.

**Paperiannostelija
No 850006**

- Esim. WC ym...**
- ☒ L 285 x S 100 x K 370
 - ☒ kiinnitystarvikkeen mukana
 - ☒ 2,2 kg



Julistetaulu

No 181136

Kaksipuolinen lauta, sopii julisteet
koot jopa A1
Alumiinirunko,
teräslevyt
Muoviset jalat
Julisteen asettaminen helppoa
Heijastamaton muovisuojus
Koko: L 630 x S 700 x K 1145 mm
Paino: 7,4 kg



Menutaulu

No 181137

“BARTSCHER Bistro”
sisä- ja katettuun ulkotilaan,
massiivipuinen runko.
Tarjoa päivän erikoisuuksia ja suositukset talon tapaan,
henkilökohtaisella käsikirjoitetulla viestillä.
Kirjoittamisen alue: koko: L 530 x K 795 mm,
HDF-levy (High kuitulevy), viimeistelty UV lakalla.
Kaksipuolinen liitutaulu.
Liitukynät (eivät sisälly toimitukseen)
Helppo puhdistaa
Valmiiksi koottu, tilaa säästävä varastointi.
Koko: L 660 x S 565 x K 1210 mm
Paino: 7,4 kg



LEDITAUULUT



13 ERI TEKSTIÄ

- Pizza
- Grilli
- Kebab
- Bar
- Lounas
- Open (2 erilaista)
- Restaurant
- Coffee
- Hair Salon
- Auki
- Welcome
- Rulla

4 eri valo-ohjelmaa
Pieni sähkön kulutus (12 v)
12 kk takuu.
Euroopassa hyväksytty (CE)



LED Taulu

≈ 350x550x40

≈ sis. muuntajan 230/12V sekä ripustusketjut

Varastosa: Open, Kebab, Pizza, Grilli,
Lounas, Coffee, Restaurant ja
Bar



**Kattilasarja
No A130441**

- ☒ 8L L 24 x K 20
- ☒ 9L L 26 x K 20,5
- ☒ 13L L 28 x K 22,5
- ☒ 15L L 30 x K 24

Induktio



**Kattilasarja
No A130442**

Induktio

- ☒ 2L L 16 x K 10
- ☒ 2,7L L 18 x K 11
- ☒ 5,1L L 24 x K 11,5
- ☒ 6,1L L 20 x K 20
- ☒ 2,8L L 24 x K 6,5 kasari



Matalat

Induktio

63316 Ø 24 cm 5 L

63317 Ø 28 cm 8 L

63318 Ø 30 cm 12 L

63324 Ø 40 cm 18,8 L

Matala kattila 25L

No 100440

Pata ja kansi ruostumatonta terästä
Käyttäjä ystävälliset kahvat
Sopii induktio, kaasu ja sähkö
Mitat: Ø 430 mm, korkeus 275 mm
mukaan lukien kansi
Paino: 6,1 kg

Bartscher



Matala kattila 30L

Induktio

No 100445

Pata ja kansi ruostumatonta terästä
Käyttäjä ystävälliset kahvat
Sopii induktio, kaasu ja sähkö
Mitat: Ø 430 mm, korkeus 325 mm
mukaan lukien kansi
Paino: 6,35kg



Kattilat

korkea 18/10

Induktio



63304 16 cm 3L



63305 Ø 20 cm 6,3 L



63306 Ø 24 cm 9 L



63307 Ø 28 cm 15 L



63308 Ø 32 cm 21 L



63309 Ø 36 cm 30 L



63310 Ø 40cm 50 L

Kannet

18/10



- 63400 16 cm
- 63407 18 cm
- 63401 20 cm
- 63402 24 cm
- 63403 28 cm
- 63408 30 cm
- 63404 32 cm
- 63405 36 cm
- 63406 40 cm



Kastikekasari

No 63322 Ø 20 cm 3,3 L

Paistinpannut



Induktio

Kastikepannu, alu/teflon
63231 Ø 28 cm H 8 cm



Paelapannu, hiiliterästä
63254 Ø 40 cm H 3,5L 2,4 kg



63226 Ø 32 cm alu/teflon
Eur 38,-



Wokpannu pyöreä pohja, teräs
63252 Ø 38 cm K10,5 cm 6,7L



No 63227 Ø 36 cm alu/teflon



Wokpannu tasapohja, teräs
63253 Ø 34 cm 6,4L



Paistoritilä RST 18/10
65570 16,6x16,6x1,4cm

Bartscher



Paistinpannu 240A
A150324 Ø 240 H 55 0,88 kg

Paistinpannu 280A
A150328 Ø 280 H 55 1,19 kg

Paistinpannu 300A
A150330 Ø 300 H 55 1,39 kg

**Paistinpannut, tarttumaton,
sopii induktio-, kaasu-, sähköliedelle.
Materiaalit RST/Alumiini, Quan Tanium**



Hampurilais lasta, terävä
61077 Ø 29 cm H 7,5 cm



Pihvipaino 1,1 kg (150x90)
65431 Ø 32,5cm H 9cm

Roiskesuoja (loppuerä)
65339 Ø 33cm K 51 cm RST 18/0



65256 Sitruspuristin RST



65354 Munaleikkuri RST

2



1



2

| | | | | | |
|---|-------|-------|--------------------------------|--|--|
| 1 | 65553 | 26 cm | Annoslusikka RST/Nikkeli 18/10 | | |
| 2 | 65110 | 28 cm | Annoslusikka RST/Nikkeli 18/10 | | |



Pastakeitin No VT 07 E

102600100

- ☒ RST terästä
- ☒ kahvat
- ☒ sisäastia 270x420x370 mm
- ☒ ulkomitat 310x515x440 mm
- ☒ +30...110°C
- ☒ 3,4 kW/230 V
- ☒ Varusteet 1 kori 210x235

Lisävarusteet:

408 008 002 kori 210x235x100 1/1

408 008 005 kori 100x235x100 1/2

408 001 110 kori 100x138x135 1/4



No 115133

Sous Vide-Stick SV ST15L

Tasalämpökypsennin 0-95°C

- ☒ RST ja muovi
- ☒ 1,3 kW 230V
- ☒ ulkomitat 68x135 mm
- ☒ vettä enintään 15 L
- ☒ astian syvyys min. 190 mm
- ☒ ajastus 1-99 min
- ☒ lämpö 1..95C 0,5°C portaisa
- ☒ muistitoiminto
- ☒ 1,1 kg

Bartscher

Riisinkeittokattila 1,8L

No 150528

- ✘ 2-10 annosta
- ✘ tilavuus 1,8L
- ✘ ulkomitat L 290x K 293mm
- ✘ 0,7 kW/230 V
- ✘ Varusteet: Keitinastia, riisimitta ja lusikka.
- ✘ 2,72 kg



Toimintaperiaate:

Kun vesi loppuu kattilasta katkeaa lämmitys ja kytkin siirtyy haudutusasettoon.

Riisinkeittokattila 8L

No A150513

- ✘ 25-40 annosta
- ✘ RST teräsrunko
- ✘ isot kahvat
- ✘ tarttumaton sisäosa
- ✘ silikoni pohjasuoja
- ✘ Tilavuus 8L
- ✘ ulkomitat 320x350 mm
- ✘ 1,95 kW/230 V
- ✘ Varusteet riisimitta ja sekoituslusikka.
- ✘ 10 kg



Riisinkeittokattila 12L

No 150529

- ✘ 40-60 annosta
- ✘ RST teräsrunko
- ✘ isot kahvat
- ✘ tarttumaton sisäosa
- ✘ silikoni pohjasuoja
- ✘ tilavuus 12L
- ✘ ulkomitat 460xK400 mm
- ✘ 2,85 kW/230 V
- Varusteet: riisimitta ja sekoituslusikka.
- Paino 15,7 kg



Professional

ruostumatonta
molybdenum vanadium-terästä
4Cr15 Mov teräs & 18/8 kahva



24 cm L36,4 mm
Kokkiveitsi 66024



20 cm L33 mm
Kokkiveitsi 66021



14 cm L25,5 mm
Kokkiveitsi 66014



17 cm L50 mm
Kokkiv.Japan 68022



38,5 cm L40 mm
Leipäveitsi 68513



25 cm L38 mm
Leipäveitsi 65025



21 cm
Fileerausveitsi 68023



11 cm L30,5 mm
Kuorimaveitsi 64011



Kromattu hiiliteräs

31 cm
Teroituspuikko 64020

Scandinavia

ruostumatonta
molybdenum vanadium-terästä
4Cr15 Mov teräs & 18/8 ruusupuu kahva



30 cm L43 mm
Lohiveitsi 68015



26 cm L37,6 mm
Leipäveitsi 68014



25 cm L38 mm
Kokkiveitsi 68013



22 cm
Kokkiveitsi 68012



W190xD131xH109 mm
Veitsen teroitin 120558
0,031 kW 230V



19 cm L31,3 mm
Kokkiveitsi 68011



16 cm L29 mm
Kokkiveitsi 68010



7 cm
Kuoriveitsi 68018

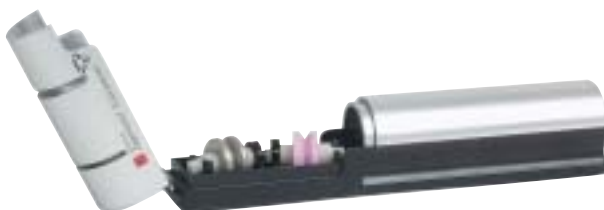

L18 cm B 3 cm H3,5 cm
Veitsenteroitin 64025



47x51 cm 11 lokeroa
Veitsilaukku 11 65003

Tuote ei sisällä veitsiä

Leivänpaahdin kvartsiputkilla A151600

- ✘ L 400 x S 370x K 405
- ✘ sisämitta L 335 x S240 x K2 x 50
- ✘ 3 kW 230V
- ✘ 15 min ajastus
- ✘ leipäpihdit mukana
- ✘ 2 tasoa
- ✘ 10,3 kg



Leivänpaahdin A100205

- ✘ noin 150 kpl/h
- ✘ liukuhihna
- ✘ säädettävä nopeus
- ✘ L 370 x S 420 x K 390
- ✘ 2,24 kW 230V
- ✘ paino 16,3kg



No 100201

- ✘ leivänpaahdin
- ✘ ruostumaton teräs
- ✘ 2 x 14 cm aukko
- ✘ 850W 230V
- ✘ 7 tehoaluetta
- ✘ L 190 x S 265 x K 195
- ✘ 1,85 kg

No 100202

- ✘ leivänpaahdin
- ✘ ruostumaton teräs
- ✘ 4 x 14 cm aukko
- ✘ 1400W 230V
- ✘ 7 tehoaluetta
- ✘ L 320 x S 270 x K 195
- ✘ 2 kuumennusosaa
- ✘ 3,1 kg

No 100282

- ✘ leivänpaahdin
- ✘ muovi kuori
- ✘ 270x38x120 aukko
- ✘ 1,3kW 230V
- ✘ 6tehoaluetta
- ✘ L 405 x S 152 x K 268
- ✘ 2,2 kg

Tarjotin- ja uunipannu teline

65321 30 x 24cm

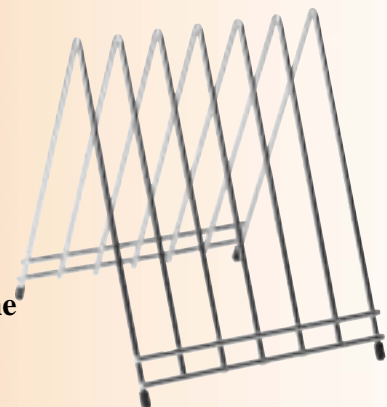



1



2



3



4



5

Bartscher

| | | | | | |
|---|---------|----------------------|---------------------|----------|--------------------------|
| 1 | A120588 | L 570 x S 375 x K 45 | teflon 2,1 kg | | <input type="checkbox"/> |
| 2 | A120592 | L 600 x S 400 x K 18 | teflon 3,5kg | | <input type="checkbox"/> |
| 3 | A120591 | L 500 x S 300 x K 18 | teflon 2,9 kg | Loppuerä | <input type="checkbox"/> |
| 4 | A120511 | L 530 x S 325 x K 24 | teflon 23,2 kg | | <input type="checkbox"/> |
| 5 | C120100 | L 475 x S 260 x K 40 | murualtaalla, puuta | | <input type="checkbox"/> |



Reikälauta

Sopii myös GN1/1 astian päälle, ilman jalustaa.
Nesteurat kääntöpuolella.
Tuotteet toiseen- ja roskat toiseen astiaan.
Nopeampi siivous työn jälkeen.

Reikälauta
Lautajalusta

Til No 8156 Leikkuulaudat eri tuotteille sarja 6kpl



- ✘ materiaali polyetyleni
- ✘ L 530 x S 325 x K 15
- ✘ paino 2,25 kg

Myydään vain sarjana
Kysytty sarja



61058 **Mitta 1L rst 18/10**
H 13,1 cm



61239 **Kulho 3L rst**
Ø 24,5cm H 12cm



61235 **Kulho 5L rst**
Ø 30cm H 14cm



65522 **Kauha 2L rst18/8**



65537 **Kartiolävikkö**
Ø 23cm rst 18/10



62106 **Jauhokauha**
33 cm koppa 19 cm

61057 **Jauhokauha 1,7L**
38cm, skopa 23,5cm

rst 18/10



65536 **Paisto/annoslapio**
L 18cm B 20cm rst 18/10



65419 **Ranskalaislapio**
B 22,5cm

65570 **Paistoritilä**
16,6x16,6x1,4cm



65007 **Paistopihti 30 cm**
rst 18/10

Sopii taikinan leikkaamiseen

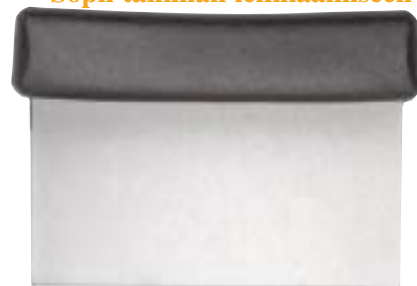

65602 **Taikinakaavin (terävä)**
RST L15 cm K12 cm



1



2



3



4

- 1 1131R Minipihti 15 cm
- 2 1130R Talouspihti 2kpl
- 3 1130KR Grillipihti 2kpl
- 4 1128R Salaattipihti

Cupido

maasälpäposliinia



61697 Pinottava karaistulasi
25 cl

26420 Kuppi 18 cl
Ø 8cm H 6,5cm

26421 Asetti
Ø 14,5cm

26401 Lautanen matala
Ø 26,5cm

26404 Lautanen matala
Ø 20,5cm

26405 Lautanen matala
Ø 17cm

26410 Lautanen syvä
Ø 30cm

26411 Lautanen syvä
Ø 23cm

26412 Lautanen syvä
Ø 20cm

**Lautaset, kupit ja mukit
toimitusmyynnissä**



myydään
erä
loppuun

42192 Vakumitermos painonapilla 1,6L
termos-osa lasia



65262 Kaatokorkki pulloon



52897 Pinottava viinilasi Resto
25 cl



29202 Muki 24 cl
Ø 7,5cm H 7,5cm



68173 Poly Kannu 1L
Ø 10,5cm H 17cm

68170 Poly Kannu 1,8L
Ø 12,9cm H 20cm



37669 Viinijäävesiastia
22x20,5 cm



PT05CSGI Kahvilusikka 12 kpl
12 kpl CAPTAIN



37670 Ranskalainen cocktail shaker
23x8,9 cm 0,5L RST 18/8



65476 Kastikepullo 0,68L



92051 Pursutuspussi rulla 100 kpl
L 55cm

92040 Pursutuspussi 45 cm nailon
L 48cm



92052 Tähtityllasetti 18/10 RST
5kpl Ø 2, 6, 10, 14, 18 mm



10021 Lasikulho pinottava 23 cm
Arcoroc +150C°

09994 Lasikulho pinottava 26 cm
Arcoroc +150C°

10029 Lasikulho pinottava 29 cm
Arcoroc +150C°



92035 Irtopohjavuoka 26 cm



89096 Roll top GN-1/1
L 53,5 cm, B 33 cm, H 17,5 cm



89097 Leipäkori GN-1/1
L 53cm B 32,5cm H 8cm



89097+89096 Leipäkori
L 53,5 cm, B 33 cm, H 17,5 cm



Pajukori

89054 Leipäkori
L 44 cm, B 35 cm, H 22 cm



89094 Leipäkori
L 38 cm, B 29 cm, H 9 cm



65467 Laskukansio
22x11cm.



1

52937 Tarjoilupullo 12,5 cl
L 5cm K 13,4 cm

2

89006 Maustepullokori 4 lokeroa
L 18cm P 18 cm K 28 cm



Olipa sitten ravintolakeittiössä, leipomossa tai konditoriassa - 800 ml: n kapasiteetti annostelu- kauha antaa tarkan ja puhtaan annostelun nestemäisille kakkuseoksille sekä kylmille ja kuumille kastikkeille.



| Kuva | No | Nimike | Materiaali | Koko | |
|------|----------|----------------------------|------------|-------------|----------------------|
| 1 | 101929 | Annostelukauha 800 ml | | 130x260x217 | <input type="text"/> |
| 2 | 173060 | Vuokarasva 500 ml | | 65x65x240 | <input type="text"/> |
| 2 | 173060-6 | Vuokarasva pakkaus 6x500ml | | | <input type="text"/> |



Termos kylmälle tai kuumalle

| | | | | | |
|---|--------|--------------------------------|--------|-----------------------------|----------------------|
| 1 | 200096 | Vedenkeitin 2,2kW 230V | 1,7L | sinisellä pohjanaistuksella | <input type="text"/> |
| 2 | 54120 | Kahvimaitokannu 0,6L RST 18/10 | 9,5 cm | H11cm | <input type="text"/> |
| 3 | 54123 | Kahvimaitokannu 0,6L RST 18/10 | | | <input type="text"/> |
| 4 | 54124 | Kahvimaitokannu 1,1L RST 18/10 | | | <input type="text"/> |
| 5 | 40142 | Termos kylmälle tai kuumalle | 1L | RST 18/8 22cm | <input type="text"/> |

GN Muoviastiat 2.0

MUOVI GN-ASTIAT

| | | |
|-------|------------|-------|
| 68223 | GN 1/2-200 | 12,5L |
| 68229 | GN 1/2-150 | 8,9L |
| 68227 | GN 1/2-100 | 6,0L |
| 68228 | GN 1/2-65 | 3,9L |
| 68235 | GN 1/3-200 | 6,9L |
| 68238 | GN 1/3-150 | 5,3L |
| 68247 | GN 1/3-100 | 4,0L |
| 68237 | GN 1/3-65 | 2,5L |
| 68245 | GN 1/4-150 | 4,0L |
| 68243 | GN 1/4-100 | 2,8L |
| 68244 | GN 1/4-65 | 1,8L |
| 68251 | GN 1/6-150 | 2,2L |
| 68250 | GN 1/6-100 | 1,5L |
| 68249 | GN 1/6-65 | 1,0L |



Avattavat luukkukannet sopivat ainoastaan sarjaan GN 2.0



GN-kannet avattavalla luukulla 2.0
tiukasti istuva kansi. Polykarbonaattia



| | | | | |
|---|-------|--|-----------|--------------------------|
| 1 | 68277 | GN1/2 polykarbonaatti, avattava luukku | 32,5x26,5 | <input type="checkbox"/> |
| 2 | 68279 | GN1/4 polykarbonaatti, avattava luukku | 26,5x16,2 | <input type="checkbox"/> |
| 3 | 68278 | GN1/3 polykarbonaatti, avattava luukku | 32,5x17,9 | <input type="checkbox"/> |
| 4 | 68280 | GN1/6 polykarbonaatti, avattava luukku | 17,6x16,2 | <input type="checkbox"/> |



Sopii myyntitiskin tai asiakaspalvelun lähelle!

| Kuva | No | Nimike | Koko | | |
|------|---------|----------|-----------------------|--------|--------------------------|
| 1 | A500405 | Vitriini | L 470 x S 315 x K 415 | 3,1 kg | <input type="checkbox"/> |
| 2 | A500404 | Vitriini | L 470 x S 315 x K 195 | 1,7 kg | <input type="checkbox"/> |
| 3 | A500403 | Vitriini | L 390 x S 260 x K 170 | 1 kg | <input type="checkbox"/> |



| Kuva | No | Nimike | Materiaali | Koko | |
|------|-------|--|------------|---------|----------------------|
| 1 | 68281 | GN1/1 polykarbonaatti, avattava päätyaukko | | 53,5x33 | <input type="text"/> |
| 2 | 68282 | GN1/1 polykarbonaatti, avattava sivuaukko | | 23,5x33 | <input type="text"/> |
| 3 | 68283 | GN1/2 polykarbonaatti, avattava sivuaukko | | 26,5x33 | <input type="text"/> |



Kupukansia ei mielellään
astianpesukoneeseen

| | | | | | |
|---|----------|--------------|-----------------------|--------------|----------------------|
| 1 | R11019-1 | Kupoli GN1/1 | L 325 x S 530 x K 200 | yksi reikä | <input type="text"/> |
| 1 | R11019-2 | Kupoli GN1/1 | L 325 x S 530 x K 200 | kaksi reikää | <input type="text"/> |



Materiaali ei sovellu
mikroaaltouuniin

| | | | | | |
|---|-------|-------------------------------------|--|-----------|----------------------|
| 1 | 68285 | GN1/4 polykarbonaatti, -40...+100°C | | 26,5x16,2 | <input type="text"/> |
| 2 | 68284 | GN1/2 polykarbonaatti, -40...+100°C | | 26,5x32,5 | <input type="text"/> |



1

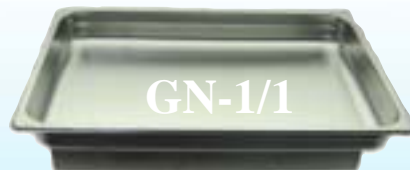

GN-1/1



GN-1/1



GN-1/1 Kylmälevy viidellä "kylmäkallella",



2

Maidolle ja kermalle

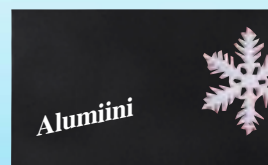

Alumiini



Kylmälevy GN1/1 (530x325x15 mm)

- ✘ Biologinen parafiini
- ✘ jäähdytysaika 1-2h -18°C
- ✘ huonelämmössä kestää 3-4h
- ✘ kylmalaukussa 6h
- ✘ takuu 2 vuotta



3

| | | | | | |
|---|-----------|---------------|--------------|---------------|----------------------|
| 1 | GN-KYLMÄX | Kylmälevy | 5 kylmäkalle | L445xS220xK60 | <input type="text"/> |
| 2 | KYLMÄX | Kylmälevy | 2 kylmäkalle | 165x210x40 | <input type="text"/> |
| 3 | 90112 | Musta | GN1/1 | 530x325x15 | <input type="text"/> |
| 3 | 90113 | Hopea, Silver | GN1/1 | 530x325x15 | <input type="text"/> |

GASTRONORM MUOVIASTIAT

MUOVI GN-ASTIAT

GNK-1/1-65 9,5L
GNK-1/1-100 14 L
GNK-1/1-150 21 L

GNK-1/2-65 3,7L
GNK-1/2-100 6,5L
GNK-1/2-150 9,5L

GNK-1/3-65 2,5L
GNK-1/3-100 3,7L
GNK-1/3-150 5,75L

GNK-1/4-100 2,8L
GNK-1/4-150 4,0L
GNK-1/4-65 1,8L

GNK-1/6-100 1,6L
GNK-1/6-150 2,4L
GNK-1/6-65 1,0L

GNK-1/9-100
GNK-1/9-65

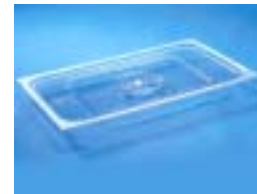

KANNET

GDK-1/1
GDK-1/2
GDK-1/3
GDK-1/4
GDK-1/6
GDK-1/9

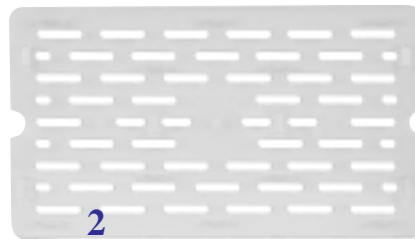

Silikonitiivistekansi,
sopii seuraavan sivun GN-astioihin.

| Kuva | No | Koko | Koko cm | Kg | |
|------|----------|--|---------|------|----------------------|
| 1 | A120635D | Tiiviste GN- 1/3 kansi 176x325 | | 0,3 | <input type="text"/> |
| 1 | A120615D | Tiiviste GN- 1/1 kansi 530x325 | | 0,95 | <input type="text"/> |
| 1 | A120625D | Tiiviste GN- 1/2 kansi 265x325 | | 0,4 | <input type="text"/> |
| 1 | A120645D | Tiiviste GN- 1/4 kansi 530x162 | | 0,2 | <input type="text"/> |
| 1 | A120655D | Tiiviste GN- 1/6 kansi 176x162 | | 0,1 | <input type="text"/> |
| 2 | 68115 | GN-ritilä GN-1/1 polykarbonaatti L 46,9 x B 26,4 x H 2 | | | <input type="text"/> |
| 3 | 68125 | GN-ritilä GN-1/2 polykarbonaatti L 26,1 x B 20 x H 1,7 | | | <input type="text"/> |

TERÄS GN-ASTIAT

| | |
|------------|-------|
| GN-1/1-20 | |
| GN-1/1-40 | 5,0L |
| GN-1/1-65 | 9,5L |
| GN-1/1-100 | 14 L |
| GN-1/1-150 | 21 L |
| GN-1/1-200 | 28L |
| | |
| GN-1/2-20 | |
| GN-1/2-40 | 2,0L |
| GN-1/2-65 | 3,7L |
| GN-1/2-100 | 6,5L |
| GN-1/2-150 | 9,5L |
| GN-1/2-200 | 12,5L |
| | |
| GN-1/3-65 | 2,5L |
| GN-1/3-100 | 3,7L |
| GN-1/3-150 | 5,75L |
| GN-1/3-200 | 7,8L |
| | |
| GN-1/4-100 | 2,8L |
| GN-1/4-150 | 4,0L |
| GN-1/4-200 | 5,5L |
| GN-1/4-65 | 1,8L |
| GN-1/9-65 | 0,6L |
| GN-1/9-100 | 1,0L |
| GN-1/6-100 | 1,6L |
| GN-1/6-150 | 2,4L |
| GN-1/6-65 | 1,0L |
| GN-2/3-100 | 9,0L |
| GN-2/3 | 5,5L |

REIÄLLISET GN-ASTIAT

| | |
|------------|---------|
| GN-1/1-60 | A101065 |
| GN-1/1-100 | A101100 |
| GN-1/1-150 | A101150 |
| GN-1/2-60 | A102065 |
| GN-1/2-100 | A102100 |
| GN-1/2-150 | A102150 |

KANNET

| |
|---------|
| GNT-1/1 |
| GNT-1/2 |
| GNT-1/3 |
| GNT-1/4 |
| GNT-1/6 |
| GNT-1/9 |
| GNT-2/3 |

KANNET KAUKALOVELLA

| |
|----------------|
| A120616 GN-1/1 |
| A120626 GN-1/2 |
| A120636 GN-1/3 |
| A120646 GN-1/4 |
| A120656 GN-1/6 |
| A120659 GN-1/9 |

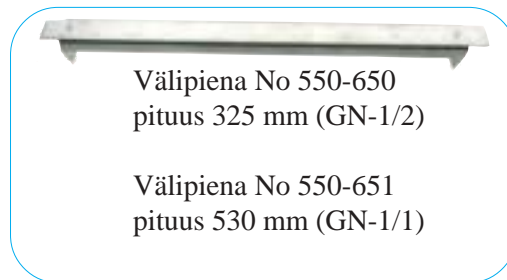

2/1-GN

| | | |
|---------|-----|-------|
| A120020 | 20 | |
| A120040 | 40 | 10L |
| A120065 | 65 | 18,5L |
| A120103 | 100 | 28,5L |

2/4-GN

| | | |
|---------|-----|------|
| A128040 | 40 | 2L |
| A128065 | 65 | 3,8L |
| A128100 | 100 | 6L |



GN-astiat

mustaa polykarbonaattia

Astiat soveltuvat esim.. lihan tai kalan näytteille panoon.



**Poistuvat mallit
myydään loppuvarasto**

**Uudet mallit 2020 GN2.0
-40...+100°C**

68212 GN Container 1/1-150

68252 GN Container 1/1-150
19,5L

68211 GN Container 1/1-100

68259 GN Container 1/1-100
13L



68210 GN Container 1/1-65

68258 GN Container 1/1-65
8,5L

68222 GN Container 1/2-150

68253 GN Container 1/2-150
8,9L

68221 GN Container 1/2-100

68265 GN Container 1/2-100
6L



68220 GN Container 1/2-65

68254 GN Container 1/2-65
3,9 L

68232 GN Container 1/3-150

68269 GN Container 1/3-150
5,3L

68231 GN Container 1/3-100

68268 GN Container 1/3-100
4L



68230 GN Container 1/3-65

68267 GN Container 1/3-65
2,5L



68241 GN Container 1/4-150

68272 GN Container 1/4-150
4L



68240 GN Container 1/4-100

68271 GN Container 1/4-100
2,8L

68239 GN Container 1/4-65

68270 GN Container 1/4-65
1,8L



68262 GN Container 1/6-150

68275 GN Container 1/6-150
2,2L



68261 GN Container 1/6-100

68274 GN Container 1/6-100
1,5L



68260 GN Container 1/6-65

68273 GN Container 1/6-65
1L



68291 GN Container 1/9-100

68276 GN Container 1/9-100
0,86L



760 mm

1

Toimitus osina



1300 mm

2



1200 mm

3

Tarjottimet 456x356



1200 mm

4



| Kuva | No | Ulkomitta | Nimike | Kantavuus | |
|------|--------|------------------|---------------------------|-----------|--------------------------|
| 1 | 601151 | 750x350x1520 | Keittiö/varastohylly | 150 kg | <input type="checkbox"/> |
| 1 | 601182 | 910x460x1845 | Keittiö/varastohylly | 200 kg | <input type="checkbox"/> |
| 2 | 601153 | 1300x600x880-900 | Keittiöpöytä | 250 kg | <input type="checkbox"/> |
| 3 | 601152 | 1200x600x880-900 | Keittiöpöytä | 250 kg | <input type="checkbox"/> |
| 4 | 601712 | 1200x700x860-900 | Keittiöpöytä | 150 kg | <input type="checkbox"/> |
| 5 | T9041 | 456x356 | Tarjotin Musta | | <input type="checkbox"/> |
| 6 | T9037 | 456x356 | Tarjotin Oranssi | | <input type="checkbox"/> |
| 7 | T9036 | 456x356 | Tarjotin Keltainen | | <input type="checkbox"/> |
| 8 | T9038 | 456x356 | Tarjotin Ruskea | | <input type="checkbox"/> |
| 9 | T9039 | 456x356 | Tarjotin Punainen | | <input type="checkbox"/> |
| 10 | T9040 | 456x356 | Tarjotin Sininen | | <input type="checkbox"/> |



Paistopelti

No 100412

- ✘ 600 x 400
- ✘ 3 taivutettua reunaa
- ✘ paksuus 1,5 mm
- 1,1 kg



No 100413

- ✘ 600 x 400
- ✘ 3 taivutettua reunaa
- ✘ paksuus 1,5 mm
- ✘ reijät 3 mm
- 0,86 kg

Arinaharja, lämmönkestävä
PZ3 24 x 120cm



Pizzalapio, alumiini
AF-32R/60 32x32x90cm

Tarjotin- ja uunipannu teline
65321 30 x 24cm



1



2



3

| Kuva | No | Ulkomitta | | |
|------|---------|-----------|-------------|--------------------------|
| 1 | JW-10RP | Mikrokupu | 295 x 63 mm | <input type="checkbox"/> |
| 2 | JW-11RP | Mikrokupu | 290 x 63 mm | <input type="checkbox"/> |
| 3 | JW-12RP | Mikrokupu | 315 x 63 mm | <input type="checkbox"/> |

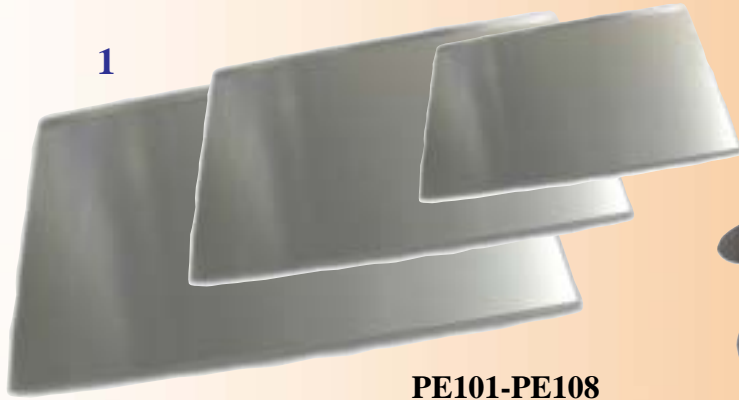

PE101-PE108

- ☒ alumiinipelti
- ☒ pitkät sivut taivutettu 15 mm 45°kulmaan
- ☒ kulmat pyöristetty
- ☒ paksuus 1,5 mm



- A500510
- A500511
- A500.512
- Paisto kintaat
- ☒ 250°C
- ☒ kestävää puuvillaa
- ☒ väri: musta
- ☒ pesu +40°C

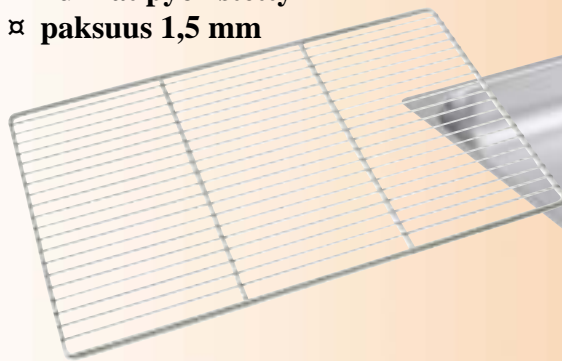

A101092
A101091



Ruostumaton teräs
GN-1/1-20 mm

4 A101185



5 925

| Kuva | No | Nimike | Mitta | Materiaali | | |
|------|---------|---------------|----------------|----------------|--|--|
| 1 | PE102 | Paistopelti | 600x400 Euro | Alumiini | | |
| 1 | PE103 | Paistopelti | 430x330 | Alumiini | | |
| 1 | PE104 | Paistopelti | 650x530 GN-2/1 | Alumiini | | |
| 1 | PE105 | Paistopelti | 530x325 GN-1/1 | Alumiini | | |
| 1 | PE106 | Paistopelti | 435x315 | Alumiini | | |
| 1 | PE107 | Paistopelti | 445x350 | Alumiini | | |
| 1 | PE108 | Paistopelti | 530x325 GN-1/1 | Reikäalumiini | | |
| 2 | A500510 | Paistokinnas | 30 cm | Musta puuvilla | | |
| 2 | A500511 | Paistokinnas | 37 cm | Musta puuvilla | | |
| 2 | A500512 | Paistokinnas | 42 cm | Musta puuvilla | | |
| 3 | A101092 | Ritilä | 650x530 GN-2/1 | | | |
| 3 | A101091 | Ritilä | 530x325 GN-1/1 | | | |
| 4 | A101185 | Uunipannu | 530x325 GN-1/1 | 20mm CNS 18/10 | | |
| 5 | 925 | Paistomittari | 100x55 | +0..120°C | | |

Tuorekelmu teline

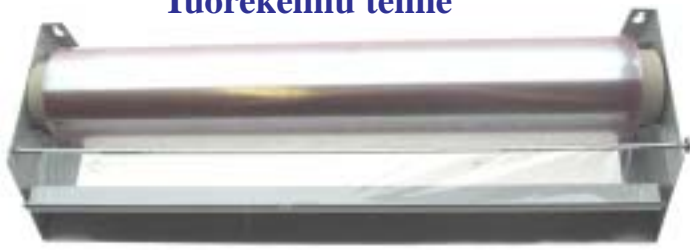

50 cm

Seinäkiinnitys tarvittaessa mahdollinen.
Hyvä katkaisuterä.
Kelmupakkaus koko 4 rullaa, (300m/kpl)
Kelmut tilataan erikseen

| | | | | | |
|---|--------|------------------------|---------|------------------------|--|
| 1 | Teline | 50 cm | 500x160 | Kelmuteline | |
| 1 | Kelmu | 450 x 3000 mm (300 m.) | | Tuorekelmu rulla 1 kpl | |



1



2

Alumiini



3



4



5



6



7



8



9



12

13



10

11

| | | | | | | |
|----|---------|---------------|---------|------------------------|--|----------------------|
| 1 | 61070 | 32 cm | 3320x75 | Grilliharja | | <input type="text"/> |
| 2 | 61071 | 26 cm | 260x40 | Grilliharja | | <input type="text"/> |
| 3 | A680654 | 6 kpl/pakkaus | | 110 x 67 | | <input type="text"/> |
| 4 | A680655 | 4 kpl/pakkaus | | 190 x 80 | | <input type="text"/> |
| 5 | 65245 | 5,5cm | | Menu/hintalappu pidike | | <input type="text"/> |
| 6 | 65251 | 20 cm | | Valkosipulipuristin | | <input type="text"/> |
| 7 | 89905 | 25cm | | Pippurimyly | | <input type="text"/> |
| 8 | 89906 | 20 cm | | Pippurimyly | | <input type="text"/> |
| 9 | 65012 | 49 cm | | Magneettipidike | | <input type="text"/> |
| 10 | 65313 | 70 cm | | Sekoitusmela | | <input type="text"/> |
| 11 | 65315 | 120 cm | | Sekoitusmela | | <input type="text"/> |
| 12 | 61083 | 15x39 cm | | Voima Krapa | | <input type="text"/> |
| 13 | 61084 | 15x4,5 cm | | Voima Krapan terä | | <input type="text"/> |



| | | | | | | |
|---|--------|---------|-----------|--------------------|--|--------------------------|
| 1 | 65694 | 50 cm | 500x100 | Pallovispilä | | <input type="checkbox"/> |
| 2 | 65695 | 40 cm | 400x100 | Pallovispilä | | <input type="checkbox"/> |
| 3 | 65525 | 35,5 cm | 350x110 | 30cl Kauha | | <input type="checkbox"/> |
| 4 | 65512 | 32 cm | 320x90 | 12,5cl Kauha | | <input type="checkbox"/> |
| 5 | 65511 | 46 cm | 370x120 | Reikäkauha | | <input type="checkbox"/> |
| 6 | 65269 | 45 cm | 450x150 | Krapa | | <input type="checkbox"/> |
| 9 | 65273 | 15cm | sis 5 kpl | Krapan terä edell. | | <input type="checkbox"/> |
| 7 | 65271 | 31 cm | 310x100 | Krapa | | <input type="checkbox"/> |
| 9 | 65272 | 10cm | sis 10kpl | Krapan terä edell. | | <input type="checkbox"/> |
| 8 | 529712 | 21 cm | 210x110 | Krapa | | <input type="checkbox"/> |
| 9 | 529723 | 10 cm | 1 kpl | Krapan terä edell. | | <input type="checkbox"/> |



| | | | | | | |
|---|-------|-----------|--------|--------------------------|--|--------------------------|
| 1 | 1067R | 50 cm | 500x75 | Lasta | | <input type="checkbox"/> |
| 2 | 65534 | 45 cm | 450x25 | Lasta | | <input type="checkbox"/> |
| 3 | 65533 | 36 cm | 360x25 | Lasta | | <input type="checkbox"/> |
| 4 | 65275 | 33 cm | 330x75 | Lihanuija 440 g | | <input type="checkbox"/> |
| 5 | 65571 | 39 cm | | Nuolija | | <input type="checkbox"/> |
| 6 | 65572 | 31 cm | | Nuolija | | <input type="checkbox"/> |
| 7 | 65592 | 30 cm | | Salaatti/pullapihti | | <input type="checkbox"/> |
| 7 | 65591 | 21 cm | | Salaatti/pullapihti | | <input type="checkbox"/> |
| 8 | 65110 | 28 cm | | Annoslusikka RST/Nikkeli | | <input type="checkbox"/> |
| 9 | 65328 | 34/3,2 cm | | Raastin 2 mm | | <input type="checkbox"/> |
| 9 | 65428 | 34/3,2 cm | | Raastin 3 mm | | <input type="checkbox"/> |



Valmistettu Suomessa
Pullo ei sisälly hintaan

No G1370

Grilli

Korkeus: 900 mm jalat kiinnitettynä,
225 mm ilman jalkoja

Pituus: 1370 mm

Leveys: 525 mm

Grillausalue: 500x1500 mm.

Varustettu 2 rst ritilällä.

Rasvapellit 3 kpl mukana

Teho 20kW kulutus max. 1,5kg/h

Piezo, pilottiliekki, liekinvarmistin.

Paino 20kg ilman kaasupulloa.

895,-Eur

Lisävarusteet:

Hygieniasuoja
Rasvapellit (3kpl)

Servettiteline
Tuulisuoja
Parilalevy (valurautaa)
244x440 mm

Mukana letku ja
matalapainesäädin

Toimii parhaiten
metalli kaasupullolla



A153145
(sopii A153440)

A153143



A153144
(sopii A153460)

Kaasupoltton jalat

| | |
|---------|--------|
| A153234 | 340 mm |
| A153255 | 550 mm |
| A153260 | 600 mm |
| A153265 | 650 mm |
| A153270 | 700 mm |
| A153280 | 800 mm |
| A153090 | 900 mm |

Kaasupoltin 3K500 A153460

- ☒ 3 kierukkaa
- ☒ 2:lla säätimellä
- ☒ pannuille 42-80 cm
- ☒ 22,66kW
- ☒ Saksassa hyväksytty
- ☒ ei sisällä letkuosia
- ☒ halkaisija 50 cm, korkeus 12

Kaasupoltin 3K300 A153440

- ☒ 2 kierukkaa
- ☒ 1:lla säätimellä
- ☒ pannuille 36-42 cm
- ☒ 10,37kW
- ☒ Saksassa hyväksytty
- ☒ ei sisällä letkuosia
- ☒ halkaisija 30 cm, korkeus 12

Paella-Wokkipannu

Pohja vähän kupera,
terästä.



Bartscher

- ☒ vain ulkokäyttöön
- ☒ pulloletku ei toimituksessa.

Paella- Wokkipannut ulkokäyttöön

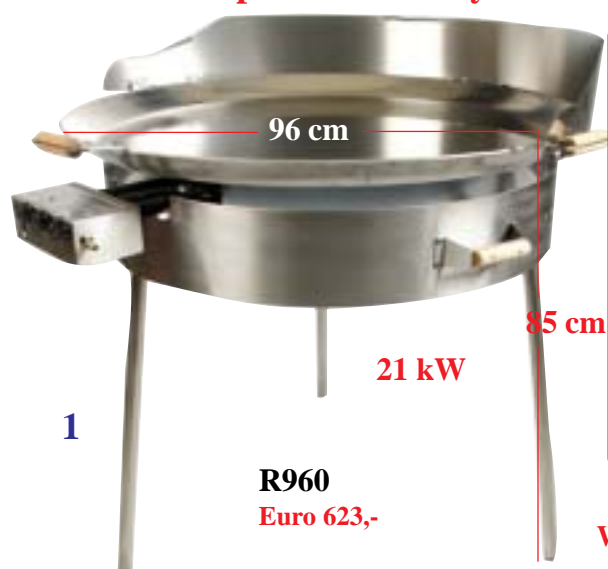

Wokki pannuja voidaan käyttää myös friteeraukseen !



Sarja sisältää:
 Teräspannu, roiskesuojalla
 Kaasupoltin
 RST tuulisuoja/laitteen kantorakenteet
 Jalat: 3 kpl
 Kaasuletku: 1,2 m



Click-on -säädin: 30 mbar. paristolla toimiva sähkösytytin

| Kuva | No | Nimike | Mitta | Materiaali | | |
|------|--------|-------------------|--|-------------------|--------|--------------------------|
| 1 | R960 | Paellapannu | S960 x K850 | teräs(rauta) | 55 kg | <input type="checkbox"/> |
| 1 | R960 i | Paellapannu | S960 x K850 | RST (ruostumaton) | 55 kg | <input type="checkbox"/> |
| 2 | WS915 | WOK-ratkaisu | Lisävaruste sopii edellisiin 5mm teräs | | 28 kg | <input type="checkbox"/> |
| 3 | R720 | Paellapannu | S720 x K850 | teräs(rauta) | 30 kg | <input type="checkbox"/> |
| 3 | R720 i | Paellapannu | S720 x K850 | RST (ruostumaton) | 30 kg | <input type="checkbox"/> |
| 4 | WS675 | WOK-ratkaisu | Lisävaruste sopii edellisiin 4mm teräs | | 15 kg | <input type="checkbox"/> |
| 5 | C720 | Peite 72 cm | Lisävaruste sopii R720, R720i | | | <input type="checkbox"/> |
| 5 | C960 | Peite 96cm | Lisävaruste sopii R960, R960i | | | <input type="checkbox"/> |
| 6 | S46 | Paistolasta 46 cm | Lisävaruste sopii R960, R720 | | | <input type="checkbox"/> |
| 7 | L720 | Kansi 70 cm | Lisävaruste sopii R720, R720i | alumiini | 2,2 kg | <input type="checkbox"/> |
| 7 | L960 | Kansi 94 cm | Lisävaruste sopii R960, R960i | alumiini | 3,9 kg | <input type="checkbox"/> |



No 610836

- ✘ mikroaaltoteho 900 W
- ✘ sähköteho 1,4kW 230V
- ✘ teräsrunko (ulkoa ja sisältä)
- ✘ 1 magnetroni
- ✘ tilavuus 23 L
- ✘ pyörivä lautanen 270 mm
- ✘ 6 tehoaluetta
- ✘ manuaaliajastus 30 min.
- ✘ sulatustoiminnot
- ✘ sisämitat L 315 x S 290 x K 200
- ✘ ulkomitat L 483 x S 425 x K 281



No 610826

- ✘ mikroaaltoteho 900 W+ Grilli 1000 W
- ✘ sähköteho 1,4kW 230V
- ✘ teräsrunko (ulkoa ja sisältä)
- ✘ 1 magnetroni
- ✘ tilavuus 23 L
- ✘ pyörivä lautanen 270 mm
- ✘ 1 grilliritilä 200 x 90 mm
- ✘ 9 tehoaluetta
- ✘ manuaaliajastus 30 min.
- ✘ grilli, yhdistelmägrilli ja sulatustoiminnot
- ✘ sisämitat L 315 x S 290 x K 200
- ✘ ulkomitat L 483 x S 425 x K 281



No 610835

- ✘ mikroaaltoteho 900 W+ Grilli 1000 W
- ✘ kiertoilma 1950 W
- ✘ sähköteho 1,8kW 230V
- ✘ teräsrunko (ulkoa ja sisältä)
- ✘ 1 magnetroni
- ✘ tilavuus 25 L
- ✘ pyörivä lautanen 270 mm
- ✘ 1 grillipannu 275 x 50 mm
- ✘ digitaalikello 95 min
- ✘ 10 tehoaluetta
- ✘ sulatustoiminnot
- ✘ sisämitat L 320 x S 315 x K 200
- ✘ ulkomitat L 483 x S 422 x K 281

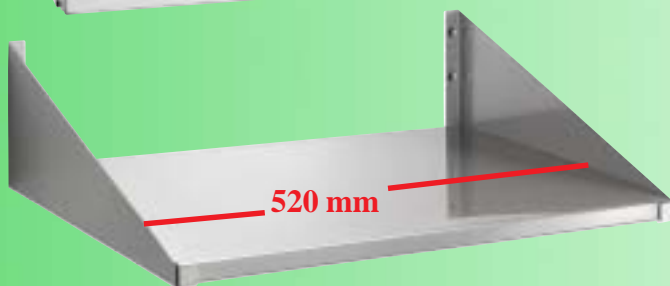

No 174520 Hylly

- ✘ kantavuus 40 kg
- ✘ sisämitat L 520 x S 400

No 610189

- ✘ mikroaaltoteho 2100 W /10 tehoaluetta
- ✘ materiaali:RST ulkoa/sisältä
- ✘ **2 magnetronia**
- ✘ 10 tehoaluetta, digitaalinen näyttö
- ✘ manuaalinen 60 min ajastin
- ✘ digitaalinen ajastin
- ✘ 10 muistipaikkaa +manuaalinen, sulatus
- ✘ USB vaihtoehto, sisävalo
- ✘ tilavuus 17 L
- ✘ sisämitat L 330 x S 308 x K 160
- ✘ ulkomitat L 420 x S 555 x K 340
- ✘ teho 3,2 kW/230 V
- ✘ paino 31,75 kg



No 610191

Samsung CM191A

- ✘ mikroaaltoteho 1850 W
- ✘ sisältä ruostumaton teräs
- ✘ **2 magnetronia**
- ✘ manuaalinen ajastin+20 s.painike
- ✘ 2:lla sulatustoiminnolla
- ✘ Tehotasot: 5 (185 W, 370 W, 925 W, 1295 W, 1850 W)
- ✘ irroitettava katto,
astianpesukoneessa pestävä
- ✘ sisätilavuus 26 L, sopii GN-2/3
- ✘ sisämitat L 370 x S 370 x K 190
- ✘ ulkomitat L 465 x S 602 x K 365
- ✘ 33,6kg



manuaali

No 610190

Samsung CM1929A

- ✘ mikroaaltoteho 1850 W
- ✘ sisältä ruostumaton teräs
- ✘ **2 magnetronia**
- ✘ 5 tehoaluetta(185, 370, 925, 1295, 1850W)
- ✘ **Digitaalinen ohjaus 30 ohjelman muisti,
+ 20-sekunnin-painike, 2 sulatustoimintoa**
- ✘ irroitettava katto, astianpesukoneessa pestävä
- ✘ sisätilavuus 26 L, sopii GN-2/3
- ✘ sisämitat L 370 x S 370 x K 190
- ✘ ulkomitat L 465 x S 602 x K 365
- 3,2kW230V



ohjelmoitava

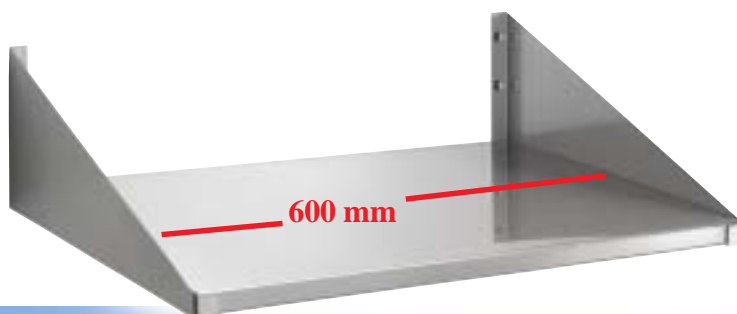

No 174600 Hylly

- ✘ kantavuus 50 kg
- ✘ sisämitat L 600 x S 600

Edullinen 2:lla puhaltimella



Pellit mukana



Pellit mukana



**Seinäalusta
No 174600**

600x600 kantavuus 50kg

Kiertoilma- paistinuuni No A120786

- ☒ Typ. AT 90
- ☒ mitat L 595 x S 615 x K 580
- ☒ Paino 38 kg
- ☒ 2,7 kW 230 V
- ☒ säätöalue 50-300°C
- ☒ ajastin 0-120 min.
- ☒ 2 kpl puhaltimia
- ☒ **4 peltiä mukana**
- ☒ materiaali: ruostumaton teräs
uuni emaloitu

Lisätarvikkeet:

Pelti 786004 438x315

Ritilä 786005 AT-uuniin

No A120788

- ☒ AT 120 muuten sama kuin A120786 mutta ulkoa ja sisältä ruostumatonta terästä
- Lisäksi grilli 2 kW, sekä kostutus 3/4" vesiliitännällä

Sopii:

105785, 106771, 106772, 106778, 106786, 205774, 205777, 206772, 210775, A120786, A120776, A120788, A120789

No A120792

- ☒ GN-1/1
- ☒ mitat 700x625x540
- ☒ +50..300°C
- ☒ 3 kW 230V
- ☒ ajastin 0-120s. 12 min..+150°C
- ☒ summeri paistoaajan loputtua



**GN-1/1
mukana pelti ja ritilä**



No 105780

- ✘ Typ. AT 400
- ✘ mitat L 835 x S 800 x K 570
- ✘ Paino 65 kg
- ✘ **6,4 kW 400 V**
- ✘ säätöalue 50-300°C
- ✘ ajastin 0-180 min.
- ✘ sisävalo
- ✘ 2 kpl puhaltimia
- ✘ sisältää 2 paistopeltiä sekä 2 reikäpeltiä
- ✘ mahtuu 4 x 600 x 400 (leipomomitta)
- ✘ johdeväli 80mm
- ✘ materiaali: ruostumaton teräs-uuni emaloitu.



No 120789

- ✘ Typ. AT 110
- ✘ mitat L 460 x S 575 x K 465 mm
- ✘ Paino 27 kg
- ✘ 2,7 kW 230 V
- ✘ säätöalue 50-300°C
- ✘ ajastin: 0-120 minuuttia
- ✘ Lämmitysajalle: n. 3 minuuttia (180 ° C: ssa)
- ✘ 1 kpl puhaltimia
- ✘ 3xGN1/2, johdevälit 70 mm
- ✘ tupla lasiovi
- ✘ **4 ritilää mukana**
- ✘ materiaali: ruostumaton teräs myös sisältä



Erikoiskapea Uutuus

vain 460mm
3 x GN-1/2

No A101190

Pelti 1/2 GN

W 325 x D 265 x H 20 mm

No 786006

Ritilä 1/2 GN

W 325 x D 265 mm

No A120880

Pienoisuuni, ruostumatonta terästä

Ajastin (0-120 minuuttia)

Termostaatti 250 ° C,

merkkivalo

Virrankulutus: 2,5 kW / 230 V 50/60 Hz

Sisältä: L 404 x T 308 x K 254 mm

Ulkopuolelta: L 530 x T 495 x K 320 mm

Toimitukseen sisältyy 1 ritilä, 1 uunipelti

Paino: 16 kg



Uuniritilä A120701 400x290

Uunipelti A120702 400x280

Yhdistelmäuunit GN-1/1 max.höyry ~80%



No EKF 411 AL UD

- ✘ 6,4 kW 400 V 3x16A
- ✘ säätöalue 0-300°C
- ✘ ajastin 0-120 min+1
- ✘ 4 tasoa1/1 GN, 73 mm johdeväli
- ✘ suoraruiskutus vastuksille
- ✘ tehokas kostutus/höyrytoiminto
- ✘ vesiliitäntä3/4" + viemäröinti
- ✘ 2 moottoria, suunnan vaihto
- ✘ sivukääntöinen ovi
- ✘ AISI 304
- ✘ L790xS785xK635
- ✘ paino 57 kg

No EKF 711 UD

- ✘ 8,4 kW 400 V 3x25A
- ✘ säätöalue 100-275°C
- ✘ ajastin 0-120 min+1
- ✘ 7 tasoa1/1 GN, 68 mm johdeväli
- ✘ suoraruiskutus vastuksille
- ✘ tehokas kostutus/höyrytoiminto
- ✘ vesiliitäntä3/4"
- ✘ + viemäröinti
- ✘ 2 moottoria, suunnan vaihto
- ✘ sivukääntöinen ovi
- ✘ AISI 304
- ✘ L935xS930xK825
- ✘ paino 97 kg



No EKF 1111 UD

- ✘ 16 kW 400 V 3x25A
- ✘ sähkömekaaninen
- ✘ säätöalue 100-275°C
- ✘ 11 tasoa1/1 GN, 68 mm johdeväli
- ✘ W965xD845xH1250
- ✘ 3 moottoria, suunnan vaihto
- ✘ suoraruiskutus vastuksille
- ✘ höyrykeitto
- ✘ kostutusvesiliitäntä3/4"
- ✘ + viemäröinti
- ✘ sivukääntöinen ovi
- ✘ AISI 304
- ✘ L935xS930xK1150
- ✘ paino 155 kg



Kiertoilmauuni GN-1/1 No EKF411UD

- ✘ 6,4 kW 400 V 3x16A
- ✘ ajastin
- ✘ kostutustoiminnot 5 as
- ✘ tehostettu ilmankierto
- ✘ 4 tasoa 1/1 GN, 73 mm johdeväli
- ✘ kostutusvesiliitäntä 3/4"
- + viemärointi uunin pesua varten
- ✘ säätöalue 50-300°C
- ✘ ajastin 0-120 min+1
- ✘ AISI 304
- ✘ L790xS750xK635
- ✘ 2 moottoria, suunnan vaihto
- ✘ paino 56 kg



Paistoastiat ja ritilät eivät sisälly uunien hintaan.



No EKF 411

- ✘ 3,4kW 230 V
- ✘ kostutustoiminnot
- ✘ tehostettu ilmankierto
- ✘ 4 tasoa 1/1 GN, 73 mm johdeväli
- ✘ kostutusvesiliitäntä 3/4"
- ✘ säätöalue 50-300°C
- ✘ ajastin 0-120 min+1
- ✘ materiaali: ruostumaton teräs
- ✘ emaloitu uuni, sisä valo
- ✘ L790xS750xK635
- ✘ paino 53 kg



Säädettävä asennus leveys

Jalustat

| | | | | |
|----------|-----------|----------------|-----------------------|----------------------|
| EKTS411 | 6xGN1/1 | L785xS670xK791 | Sopii Jalusta EKF411 | <input type="text"/> |
| EKTS711 | 6xGN1/1 | L930xS785xK791 | Sopii Jalusta EKF711 | <input type="text"/> |
| EKTS1111 | 5xGN1/1 | L930xS785xK541 | Sopii Jalusta EKF1111 | <input type="text"/> |
| 115069 | 10xGN-1/1 | L975xS700xK741 | Yleisjalusta (säätö) | <input type="text"/> |

"aikahyvät"



- A500510 30 cm
- A500511 37 cm
- A500512 42 cm

Paisto kintaat

- ✘ 250°C
- ✘ kestävä puuvillaa
- ✘ väri: musta
- ✘ pesu +40°C

Itsepesevät

Yhdistelmäuunit max.höyry ~80%

No EKF711TC

- ☒ 10,5 kW 3x25A 400 V
- ☒ elektroninen 240 ohjelmapaikkaa
- 9 jaksoisena
- ☒ ledivalot
- ☒ säätöalue 30..260°C
- ☒ 7 tasoa1/1 GN
- ☒ 68mm johdeväli
- ☒ pesevä, 4 ohjelmaa
- ☒ 2 moottoria, suunnanvaihto
- ☒ suoraruiskutus vastuksille
- ☒ höyrykeitto
- ☒ 2 kpl vesiliitäntä 3/4"max. 3 bar.
- + viemäröinti
- ☒ sivukääntöinen ovi
- ☒ materiaali: ruostumaton teräs
- ☒ AISI 304
- ☒ ulkomitat L935xS930xK825
- ☒ paino 91 kg

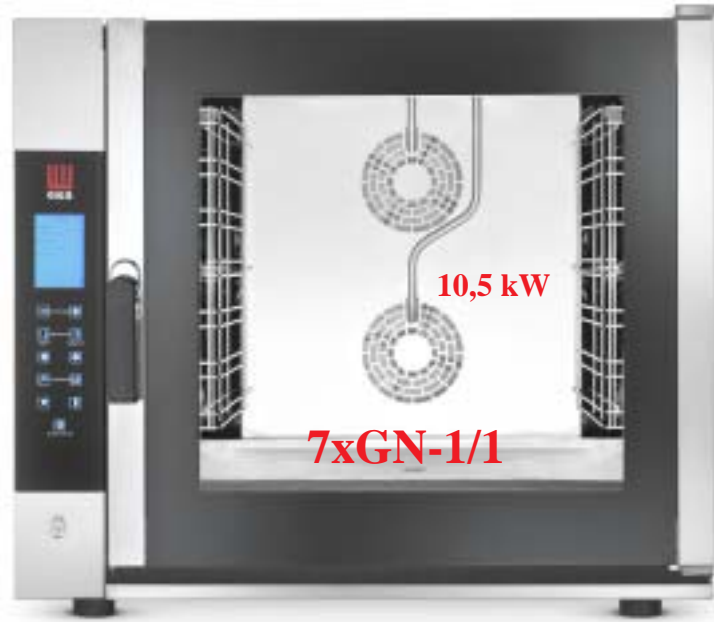

No EKF1111TC

- ☒ 16 kW 3x25A 400 V
- ☒ elektroninen 240 ohjelmapaikkaa
- 9 jaksoisena
- ☒ ledivalot
- ☒ säätöalue 30..260°C
- ☒ 11 tasoa1/1 GN
- ☒ 68mm johdeväli
- ☒ pesevä, 4 ohjelmaa
- ☒ 3 moottoria, suunnan vaihto
- ☒ suoraruiskutus vastuksille
- ☒ höyrykeitto
- ☒ 2 kpl vesiliitäntä 3/4"max. 3 bar.
- + viemäröinti
- ☒ sivukääntöinen ovi
- ☒ materiaali: ruostumaton teräs
- ☒ AISI 304
- ☒ ulkomitat L935xS930xK1150
- ☒ paino 155 kg



EKSCS

Paistoanturi + kiinnitysteline

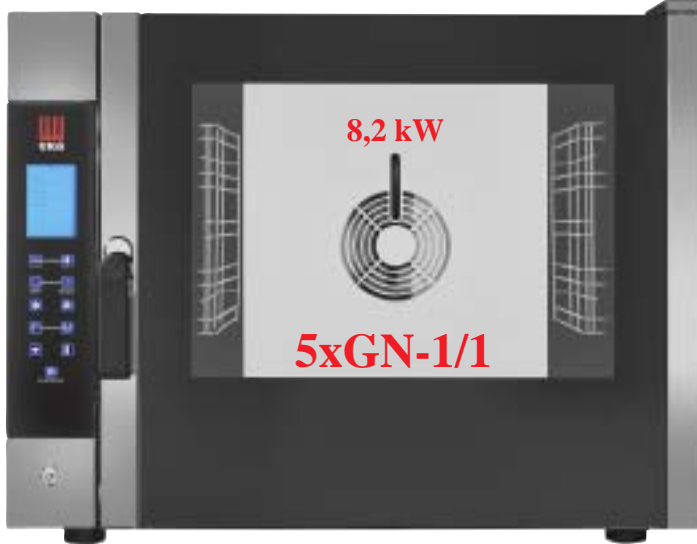

No EKF511TC

- ✘ 8,2 kW 3x25A 400 V
- ✘ elektroninen 240 ohjelmapaikkaa 9 jaksoisena
- ✘ ledivalot
- ✘ säätöalue 30..260°C
- ✘ 5 tasoa 1/1 GN
- ✘ 68 mm johdeväli
- ✘ pesevä, 4 ohjelmaa
- ✘ 1 moottori, suunnanvaihto
- ✘ suoraruiskutus vastuksille
- ✘ höyrykeitto
- ✘ 2 kpl vesiliitintä 3/4" max. 3 bar.
- + viemäröinti
- ✘ sivukäyttöinen ovi
- ✘ materiaali: ruostumaton teräs
- ✘ AISI 304
- ✘ ulkomitat L935xS930xK745
- ✘ paino 84 kg

Jalusta edellisille:

EKTS711 6xGN1/1 L930xS785xK791 Sopii Jalusta EKF511



No EKF423P Pienisuuni

- ✘ 2,8kW 16A 230 V
- ✘ sisävalo
- ✘ säätöalue 50..300°C
- ✘ 4 tasoa (429x345 mm)
- ✘ tasojen väli 74 mm
- ✘ ulkomitat 590x695x590
- ✘ AISI 430 Ruostumaton teräs
- ✘ paino 33 kg



No EKF464P Myymäläuuni

- ✘ 6,2kW 3x16A 400V
- ✘ sisävalo
- ✘ säätöalue 50..300°C
- ✘ 4 tasoa (600x400mm)
- ✘ tasojen väli 83 mm
- ✘ ulkomitat 790x775x635
- ✘ AISI 430 Ruostumaton teräs
- ✘ paino 51,2 kg

Itsepesevät Yhdistelmäuunit max.höyry ~80% No EKF611CTC

- ✘ 7,8 kW sulake 3x25A 400 V
- ✘ elektroninen 240 ohjelmapaikkaa
9 jaksoisena
- ✘ ledivalot
- ✘ paistoanturi
- ✘ säätöalue 30..260°C
- ✘ 6 tasoa1/1 GN
- ✘ 68mm johdeväli
- ✘ pesevä, 4 ohjelmaa
- ✘ 1 moottori, suunnanvaihto
- ✘ suoraruiskutus vastuksille
- ✘ höyrykeitto
- ✘ vesiliitäntä 3/4" max. 3 bar.
+ viemärointi 30 mm
- ✘ sivukääntöinen ovi
- ✘ materiaali: ruostumaton teräs
- ✘ AISI 304
- ✘ L500xS892xK679
- ✘ paino 66 kg



Erikoiskapea Uutuus

50 cm

Uutuus 2018

Kapea tehouni

No EKF1011CTC

- ✘ 15,4 kW sulake 3x35A 400 V
- ✘ elektroninen 240 ohjelmapaikkaa
9 jaksoisena
- ✘ ledivalot
- ✘ paistoanturi
- ✘ säätöalue 30..260°C
- ✘ 10 tasoa1/1 GN
- ✘ 68mm johdeväli
- ✘ pesevä, 4 ohjelmaa
- ✘ 2 moottoria, suunnan vaihto
- ✘ suoraruiskutus vastuksille
- ✘ höyrykeitto
- ✘ vesiliitäntä 3/4" max. 3 bar.
+ viemärointi 30 mm
- ✘ sivukääntöinen ovi
- ✘ materiaali: ruostumaton teräs
- ✘ AISI 304
- ✘ L500xS892xK950
- ✘ paino 89 kg



Erikoiskapea Uutuus

50 cm

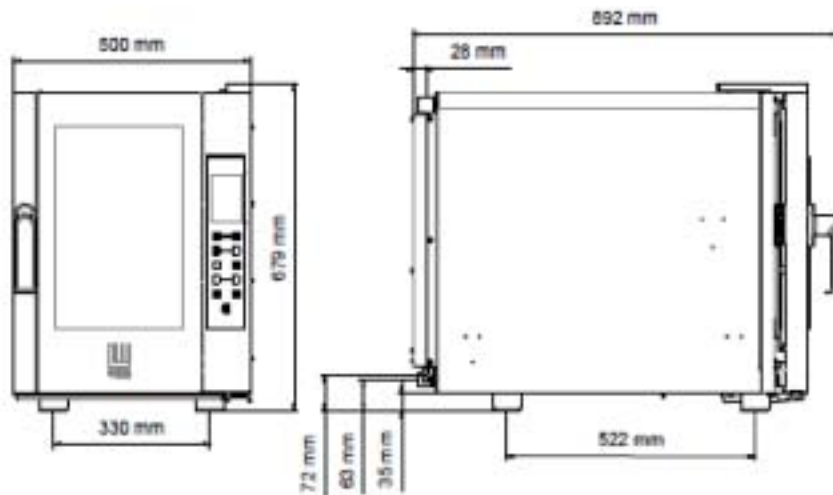

EKF611CTC

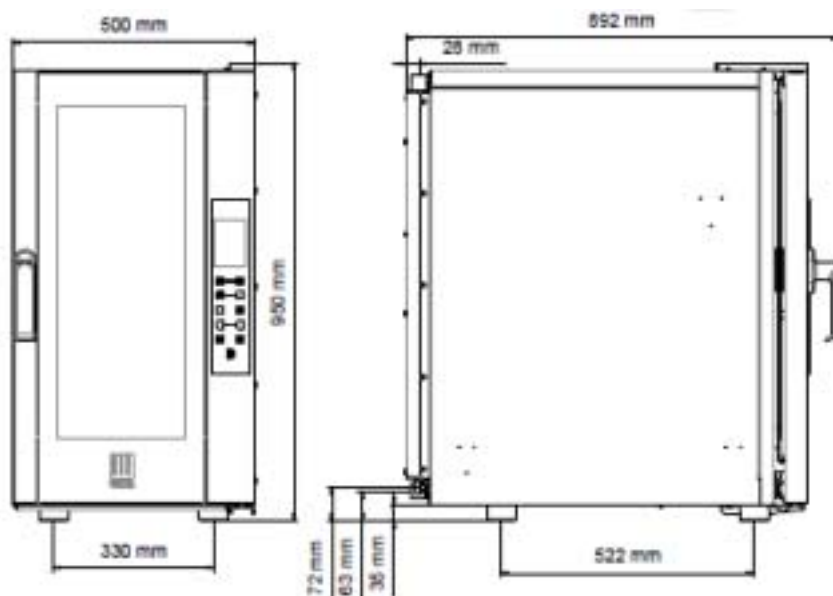

EKF1011CTC

No 115076

Jalusta

- ✘ kapasiteetti 5 x GN-1/1
- ✘ L 550 x S 700 x K 735-780 mm
- ✘ sopii 117101 ja 117161

Vaihtoehto jalustat:

EKTS1011C 500x790x605

EKTS611C 500x790x855

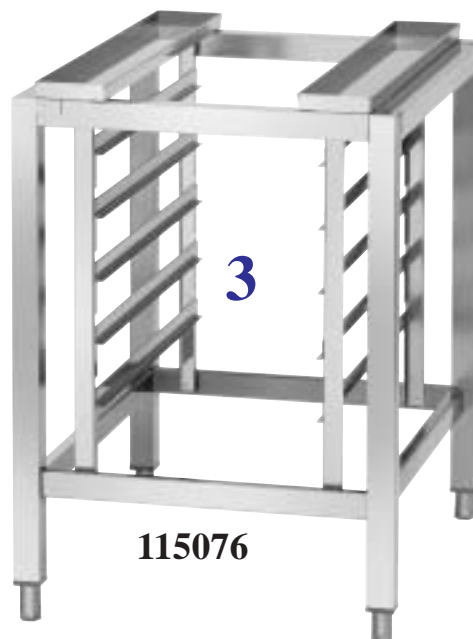

115076



Humilogic™

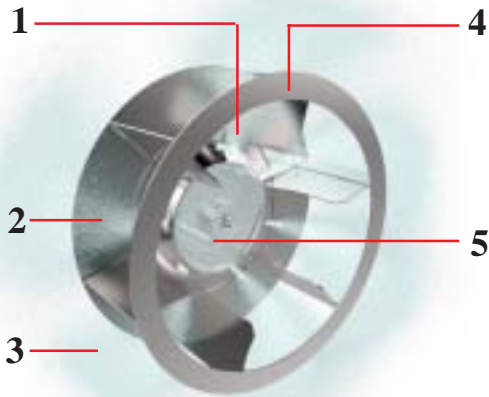

1. Vesisuuttimet
2. Vedenkosketus pyöriviin puhaltimen siipiin hajottaa pisarat sumuksi.
3. Höyry kehittyy veden osuessa kuumiin lämmitysvastuksiin.
4. Tuulettimen keskipakoisliike mahdollistaa yhtenäisen veden mikropartikkeleiden jakautumisen.
5. Tuulettimen takaosaan syötetään vettä uunikammion kosteuttamiseksi.

Tecnoeka esittelee uuden patentoidun kostutusjärjestelmän, jolla saadaan suuri höyrytuotto tasaisesti uunikammioon ja veden kulutus on aikaisempaa alhaisempi. Humilogic™ missä höyry kohtaa maun ja sekoittuu ruokaan



Drylogic™

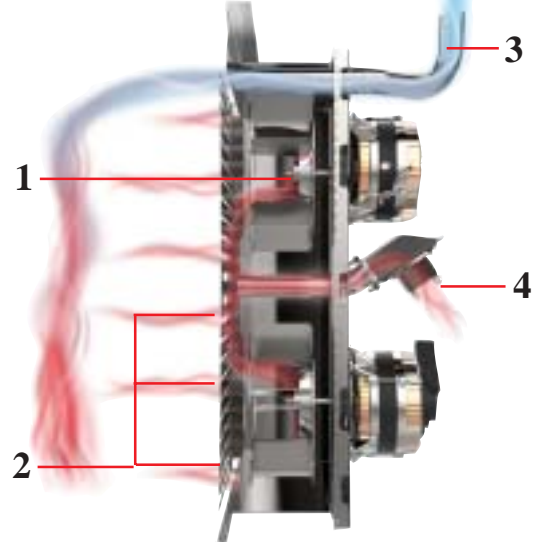

1. Integroitu puhallus järjestelmä höyryn säädöllä
2. Kammion sisäisen tilan ja ilman sisäänoton sekoitusalue
3. Poistokanava ylimääräiselle höyrylle
4. Yhdistetty ilmanvaihtojärjestelmä korvausilmalle, ilmakanava on varustettu venttiilillä.

Tecnoekan patentoima uusi uunikammion pikakuivaus-toiminto antaa sinulle loistavan ruoanlaiton lopputuloksen. Drylogic™ toiminto imee kylmää ilmaa uunikammion ulkopuolelta puhaltaen sen uunikammioon, näin kosteus saadaan poistettua nopeasti paiston loppuvaiheessa.



Airflowlogic™

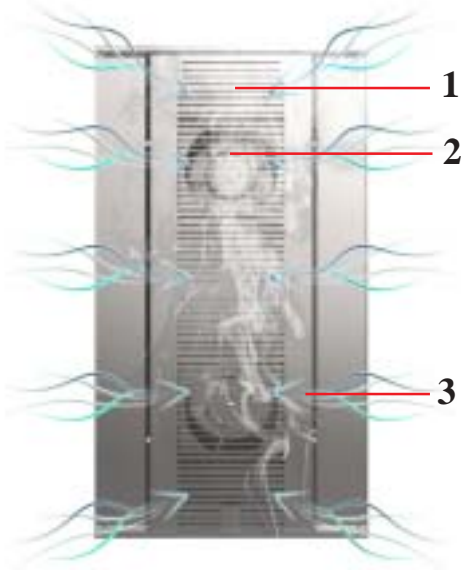

1. Imukanava
2. Tasainen ilmavirtaus uunikammioon.
3. Uusi muotoilu, joka yhdistää estetiikan ja toimivuuden.

Airflowlogic™ on Tecnoekan patentoima teknologinen innovaatio jossa uunin ilmanohjauslevy on uusittu, näin on saavutettu optimaalinen ilmankierto joka puolella uunikammiota.



Pesuri -30% Vesi säästö

Pesu systemi
L1 ECO, L2 Normaali



Wi-Fi



-ohjelmien päivitykset
-reseptien päivitykset



7" kapasitiivinen kosketusnäyttö

40 Kieltä
(myös SF)

500
resepti-
paikka

Suosikki
reseptit

Paneelilla
lisävarus-
teiden
hallinta

Viivästetty
käynnistys
24h asti





No MKKC711Huuva

- ☒ 7 ja 11 johteiseen uuniin
- ☒ uuni kontrolli
- ☒ 230V 0,6 kW Shuco johto 1,6 m.
- ☒ vesiliitäntä 3/4 " 1-2 bar+viemärointi 30 mm
- ☒ labyrintti suodatin 400-600m3/h
- ☒ koko: L 730 x S 860 x K 308mm
- ☒ paino: 26 kg



No MKF 711 TS Pesevä Yhdistelmäuuni

- ☒ kapasiteetti 7 x GN-1/1 väli 68 mm
- ☒ lämpötila-alue: +30 ...270 ° C
- ☒ vesiliitäntä 3/4 " +viemärointi 30 mm
- ☒ teho: 11,4 kW / 400 V sulake 3x25A
- ☒ koko: L 730 x S 849 x K 850 mm
- ☒ paino: 98 kg



Kiinnitys-sarja
No MKST711



No MKF 1111 TS Pesevä Yhdistelmäuuni

- ☒ kapasiteetti 11x GN-1/1 väli 68 mm
- ☒ lämpötila-alue: +30 ...270 ° C
- ☒ vesiliitäntä 3/4 " +viemärointi 30 mm
- ☒ teho: 15,4 kW / 400 V sulake 3x25A
- ☒ koko: L 730 x S 849 x K 1130 mm
- ☒ paino: 136 kg

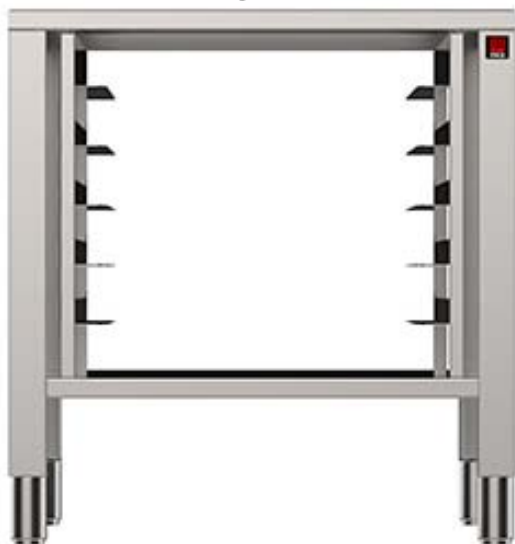

No MKTS11Jalusta

- ☒ 7 ja 11 johteiseen uuniin
- ☒ koko: L 730 x S 600 x K 770mm





No MKKC610C Huuva

- ✘ 6 ja 10 johteiseen uuniin
- ✘ uuni kontrolli
- ✘ 230V 0,6 kW Shuco johto 1,6 m.
- ✘ vesiliitäntä 3/4 " 1-2 bar+viemäröinti 30 mm
- ✘ labyrintti suodatin 400-600m3/h
- ✘ koko: L 500 x S 492 x K 308mm
- ✘ paino: 19 kg



No MKF 611 CTS Pesevä

Yhdistelmäuuni

- ✘ kapasiteetti 6 x GN-1/1 väli 68 mm
- ✘ lämpötila-alue: +30 ...270 ° C
- ✘ vesiliitäntä 3/4 " +viemäröinti 30 mm
- ✘ teho: 7,8 kW / 400 V sulake 3x25A
- ✘ koko: L 500 x S 930 x K 700 mm
- ✘ paino: 65 kg



Kiinnitys-sarja No MKS11C

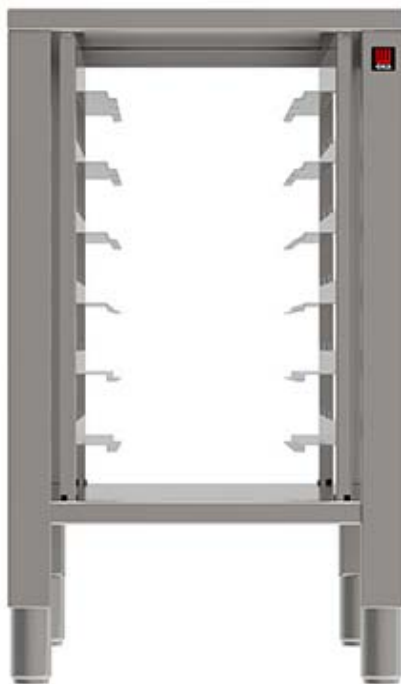

No MKTS11C Jalusta

- ✘ 6 ja 10 johteiseen uuniin
- ✘ koko: L 500 x S 736 x K 770mm



No MKF 1011 CTS Pesevä

Yhdistelmäuuni

- ✘ kapasiteetti 10 x GN-1/1 väli 68 mm
- ✘ lämpötila-alue: +30 ...270 ° C
- ✘ vesiliitäntä 3/4 " +viemäröinti 30 mm
- ✘ teho: 15,4 kW / 400 V sulake 3x35A
- ✘ koko: L 500 x S 930 x K 970 mm
- ✘ paino: 100 kg



- ☒ sisävalot
- ☒ ruostumatonta terästä
- ☒ kiviarina
- ☒ termostaatit



FP37R 1x35cm 20,2 kg



FP67R 2x35cm 30,4 kg

| Kuva | Malli | Sisä mm | Mitat mm | Teho kW | Jännite | Max.C° |
|------|-------|------------|----------------|---------|---------|--------|
| 1 | FP37R | 410x370x90 | L550xS497xK250 | 2 | 230 | 300°C |
| 2 | FP67R | 410x370x90 | L550xS497xK380 | 2,7 | 230 | 300°C |

- ☒ lämpömittari
- ☒ sisävalo
- ☒ ruostumatonta terästä
- ☒ kiviarina
- ☒ termostaatit

Valmistettu Euroopassa



1



2

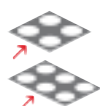

E4 4x33cm

54,2 kg

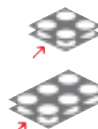

E8 8x33cm Pizza

128,5 kg



E6L 6x33cm

92,5 kg



E12L 12x33cm

169,1 kg

| | | | | | | | |
|---|------|----------------|-----------------|-----|-----|-------|--------------------------|
| 1 | E4 | 700x700x150 | L980xS920xK420 | 4,8 | 400 | 450°C | <input type="checkbox"/> |
| 2 | E8 | 700x700x150 | L980xS920xK760 | 9,6 | 400 | 450°C | <input type="checkbox"/> |
| 1 | E6L | 1050x700x150 | L1350xS940xK455 | 8 | 400 | 450°C | <input type="checkbox"/> |
| 2 | E12L | 2x1050x700x150 | L1350xS940xK810 | 16 | 400 | 450°C | <input type="checkbox"/> |



Valmistettu Euroopassa

Restec korkeatasoiset pizzauunin pöydät







| Kuva | No | Nimike | | | |
|------|-------|------------------|------------------|---------|--------------------------|
| 1 | ES4 | Pizzauunin pöytä | 950 x 780 x 950 | 54,2 kg | <input type="checkbox"/> |
| 1 | ES8 | Pizzauunin pöytä | 950 x 780 x 850 | 22,8 kg | <input type="checkbox"/> |
| 1 | ES6L | Pizzauunin pöytä | 1300 x 780 x 950 | 27,9 kg | <input type="checkbox"/> |
| 1 | ES12L | Pizzauunin pöytä | 1300 x 780 x 950 | 28,1 kg | <input type="checkbox"/> |

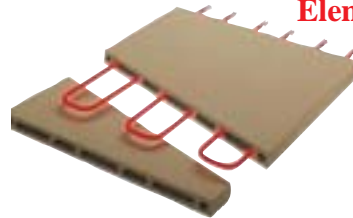

**Ylös aukeavat luukut,
Vähemmän palovammoja !**







Elementit kivien sisällä

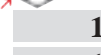
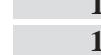

-  8x32cm Pizza D8
-  6x32cm Pizza D6L
-  9x32cm Pizza D9

Ohjelmoitava lämmityksen aloitus

Pizzauuni Pyralis UP (digitaalinen ohjelmoitava)

| Kuva | Malli | Sisä mm | Mitat mm | Teho kW | Jännite | Max.C° | |
|---|---------|------------|-----------------------------|---------|---------|--------|----------------------|
|  | D8 | 70x70x17 | L109xS101xK72 | 13,20 | 400V | 500°C | <input type="text"/> |
|  | D6L | 105x70x15 | L144xS101xK40 | 9,00 | 400V | 500°C | <input type="text"/> |
|  | D9 | 105x105x15 | L144xS136xK40 | 13,20 | 400V | 500°C | <input type="text"/> |
|  | S8 | M8, D8 | L107xS89xK81-87 | Jalusta | | | <input type="text"/> |
|  | S6L | M6L, D6L | L142xS124xK101-107 | Jalusta | | | <input type="text"/> |
|  | S9 | M9, D9 | L142xS89xK81-87 | Jalusta | | | <input type="text"/> |
|  | RU65003 | | S66RU65003 Pyöräsarja 4 kpl | | | | <input type="text"/> |



Activestone-järjestelmällä on korkea lämmönkestävyys, joka vähentää tulenkestävän kiven lämmitysaikaa noin 50% ja energiankulutus jopa 25% verrattuna markkinoiden perinteisiin järjestelmiin. Tämä johtaa ruoanlaiton ajan vähentämiseen 25%.

Activestone-järjestelmä sisältää lämmityselementit tulenkestävän kiven sisällä; täten varmistetaan lämpötilan yhtenäisempi koko pinta-ala.

Se sopii myös lämpötiloihin jopa 550 ° C;

Activestone-järjestelmä noudattaa RoHS-standardeja.





-  6x32cm Pizza M6L

2

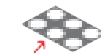
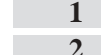

Pizzauuni Pyralis UP (manuaalinen)

| | | | | | | | |
|---|---------|-----------|-----------------------------|---------|------|-------|----------------------|
|  | M6L | 105x70x15 | L144xS101xK40 | 9,00 | 400V | 500°C | <input type="text"/> |
|  | S6L | M6L, D6L | L142xS89xK101-107 | Jalusta | | | <input type="text"/> |
|  | RU65003 | | S66RU65003 Pyöräsarja 4 kpl | | | | <input type="text"/> |



Pizzauuni CT100
No 2002010

- ✘ L 890 x S 880 x K 430
- ✘ uuni L 610 x S 610 x K 140
- ✘ 4 pizzaa 30 cm
- ✘ +400°C
- ✘ 4,2 kW 3NAC 400V
- ✘ paino 66 kg



Pizzauuni CT200
No 2002020

- ✘ L 890 x S 880 x K 750
- ✘ 2 x uuni
- ✘ L 610 x S 610 x K 140
- ✘ 2 x 4 pizzaa 30 cm
- ✘ +400°C
- ✘ 8,4 kW 3NAC 400V
- ✘ paino 112 kg

PIZZAUUNIT



Uusi malli Jalusta ✘ ruostumaton teräs
CT 100 ja CT 200 ✘ L 895 x S 735 x K 900
No200319 ✘ paino 15 kg



Arinaharja, lämmönkestävä
PZ3 24 x 120cm

Pizzalapio, alumiini
AF-32R/60 32x32x90cm



6x30cm Pizza

Bartscher



yht.12x30cm Pizza

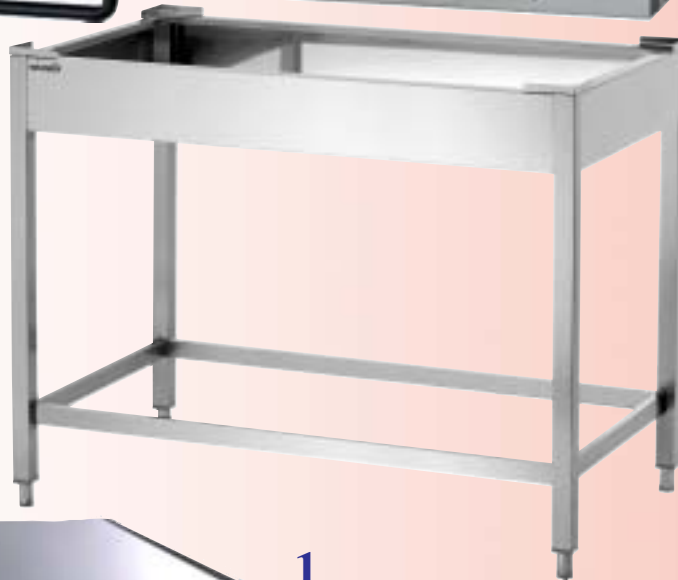

Pizzalapio



Pizzauuni NT 901

No 2002101

☒ max. +400°C

☒ sisävalo

☒ 6 pizzaa (30cm)

☒ 6kW 400 V

☒ sisämitat

L 910 x S 610 x K 140

☒ ulkomitat

L 1190 x S 780 x K 395

☒ ruostumatonta terästä

☒ kiviarina

☒ paino 80 kg

Pizzauuni NT 921

No 2002121

☒ max. +400°C

☒ sisävalo

☒ 2 x 6 pizzaa (30cm)

☒ 12kW 400 V

☒ sisämitat

L 910 x S 610 x K 140

☒ ulkomitat

L 1190 x S 780 x K 710

☒ ruostumatonta terästä

☒ kiviarina

☒ paino 142 kg

Uusi malli Jalusta

No 200318

Sopii 2002101 ja 2002121

☒ ruostumaton teräs

L1150x S665 x K900

No 100928
Pizzaveitsi

| | | | | | |
|---|--------|----------------|----------------------|--|--|
| 1 | PZ1A | L350 Varsi 800 | Alumiini ja puuvarsi | | |
| 1 | PZ2A | L420 Varsi 800 | Alumiini ja puuvarsi | | |
| 2 | 100928 | Terä 100 mm | | | |



1

Heran NG3

- 230 V / 22-30 V
- 5000 rpm
- Korkea viipalointi laatu
- Pitkä elinikä
- GS & CE-sertifioitu käyttöturvallisuus
- Ikkuri irroitettavissa käsipesua varten
- Päiväkapasiteetti 100kg
- Pyöreä terä Ø 80 mm
- NG-3 muuntajalla



Irroitettava leikkuriosa käsipesua varten. Ei kestä konepesua !

Ammattilaisten hyväksymät ja pitkään käytössä pysyvät laitteet!



2

Devran NG3

- 230 V / 22-30 V
- 6000 rpm
- Korkea viipalointi laatu
- Pitkä elinikä
- GS & CE-sertifioitu käyttöturvallisuus
- Päiväkapasiteetti 90kg
- Pyöreä terä Ø 80 mm
- NG-3 muuntajalla



NG-3

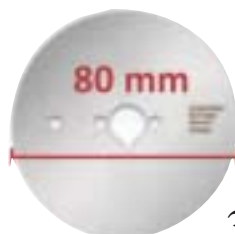

3



4

| Kuva | No | Nimike | | |
|------|----|-------------|------------------------------|--------------------------|
| | 1 | Heran NG3 | Sähköveitsi Ceylan Heran | <input type="checkbox"/> |
| | 2 | Devran NG3 | Sähköveitsi Ceylan Devran | <input type="checkbox"/> |
| | 3 | 0010-1080 S | Varaterä 80mm | <input type="checkbox"/> |
| | 4 | PT 0192 | GR.2 Kebab kauha 260mm Potis | <input type="checkbox"/> |



POTIS E-1S

Max. tuotemäärä 15 kg
 Max. tuotekorkeus 340 mm
 4,5 kW 400V 2N/PE
 L 500 x K 650
 moottorilla K 795 mm
 Ruostumatonta terästä
 Tehdastakuu 6 kk.



POTIS E-2S

Max. tuotemäärä 30 kg
 Max. tuotekorkeus 460 mm
 6 kW 400V 2N/PE
 L 500 x K 650
 moottorilla K 920 mm
 Ruostumatonta terästä
 Tehdastakuu 6 kk.



POTIS E-3S

Max. tuotemäärä 50 kg
 Max. tuotekorkeus 700 mm
 9 kW 400V 3N/PE
 L 500 x K 650
 moottorilla K 1120 mm
 Ruostumatonta terästä
 Tehdastakuu 6 kk.

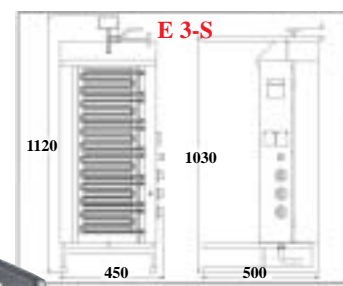
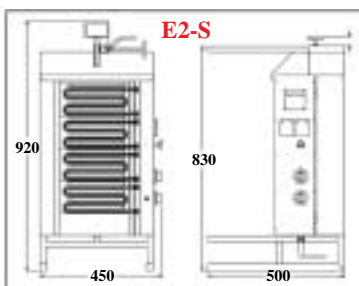
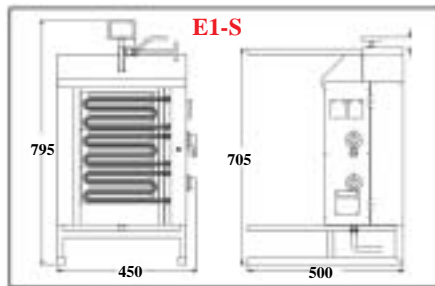

Mitat ilman rasva-allasta, **Toimitus 500x350x55 mm rasva-altaalla, saatavana (kuvassa)500x500x50 rasva-allas.**



1



2



3



kebab



4



5



6



7



8

| | | | | | |
|---|--------|-------------------------------------|-------------|--|--|
| 1 | PT0040 | Rasva-allas 500 x 350 x 55 | POTIS kebab | | |
| 2 | PT0036 | Rasva-allas 500 x 500 x 50 | POTIS kebab | | |
| 3 | PT0152 | Pyöritysmoottori 230V 18 x 115 x 95 | POTIS kebab | | |
| 4 | 2417 | Vastus 1,3kW230V 270 mm | POTIS kebab | | |
| 4 | 2418 | Vastus 1,5kW230V 265 mm | POTIS kebab | | |
| 5 | 2419 | Kivi | POTIS kebab | | |
| 6 | 2420 | Valintakytkin 7-as 16A | POTIS kebab | | |
| 7 | 2421 | Kytkin 2xNO 30x11mm 16A 1-0-2 | POTIS kebab | | |
| 8 | 2422 | Shuco pistorasia sulakepesät 16A | POTIS kebab | | |



4 Linja 700 2020

700 Premium -linja on ammattikäyttöön erittäin vaativiin ateriapalveluihin.

Painopisteenä on korkea tuotos, korkea laatu ja luotettavuus, ensiluokkainen tekninen suorituskyky, käyttäjäystävällinen muotoilu. Vahvoista ominaisuuksista löytyy korkean suorituskyvyn ominaisuudet, kaikki painetut altaat ja pyöristetyt sisäkulmat sekä ergonominen etupaneeli, jossa on käyttö- ja ohjauslaitteet. Laitteet ovat helppokäyttöisiä ja selkeitä ulkoasultaan.

Kaikki yksiköt on valmistettu AISI 304: stä. Jalat ovat valmistettu myös ruostumattomasta teräksestä ja ne ovat säädettävissä. Turvallisuustermostaatti on 380 ° C.





RM 700 2020

www.restec.fi restec@restec.fi

RM-GASTRO 700



1

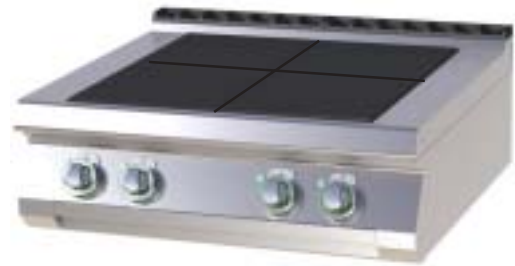

2

Liedet**RM-Gastro**

- ☒ Liesilevyt 3 kW
- ☒ Levyt 300 x 300 mm
- ☒ Levyissä ylik.suoja
- ☒ helppo puhdistaa
- ☒ ovet lisävarusteena



3



4

Kaapin ovet
lisävaruste

| Kuva | Malli | Painot | Mitat mm | Teho kW | Jännite | | |
|------|---------|-------------|----------------|---------|---------|--|--------------------------|
| 1 | SPL704E | 23/29 kg | L400xS730xK300 | 6 | 400 | | <input type="checkbox"/> |
| 2 | SPL708E | 40/49 kg | L800xS730xK300 | 12 | 400 | | <input type="checkbox"/> |
| 3 | SPL740E | 53,6/60 kg | L400xS730xK900 | 6 | 400 | | <input type="checkbox"/> |
| 4 | SPL780E | 94,7/105 kg | L800xS730xK900 | 12 | 400 | | <input type="checkbox"/> |

Alakaappien ovet

| | | | | | | | |
|---|-------|---------|---------------|-------------|--|--|--------------------------|
| 1 | DP740 | 4/6,3kg | L432xS67xK562 | 117190052 R | | | <input type="checkbox"/> |
| 1 | DL740 | 4/6,3kg | L432xS67xK562 | 117190052 L | | | <input type="checkbox"/> |

Sähköuuni GN1/1
3,13kW

1

Liedet RM-Gastro

- ☒ liesilevyt 3 kW
- ☒ sähköuuni
- ☒ levyt 300x300 mm
- ☒ levyissä ylik.suoja
- ☒ helppo puhdistaa

Sähköuuni GN2/1
6,3 kW

2

| Kuva | Malli | Painot | Mitat mm | Teho kW | Jännite | | |
|------|-------------|------------|----------------|---------|---------|--|--------------------------|
| 1 | SPLT780/11E | 123/132 kg | L800xS730xK900 | 15,1 | 400 | | <input type="checkbox"/> |
| 2 | SPLT780/21E | 131/141 kg | L800xS730xK900 | 18,3 | 400 | | <input type="checkbox"/> |



1

Kaasuliedet

RM-Gastro

- ☒ suuritehoinen
- ☒ 8,5 kW polttimoilla
- ☒ pilotti liekki
- ☒ ovet lisävarusteena



2



3



Valurautarität, pilottiliekki, liekinlevittävä liekinohjain, liekinohjaimen alusta rosteria. Irroitettava tiskikoneessa pestävä liekinpohja-allas sekä liekinohjaimen alusta.



4

Kaapin ovet
lisävaruste

| Kuva | Malli | Painot | Mitat mm | Teho kW | | | |
|------|---------|--------------|----------------|---------|-------|--|----------------------|
| 1 | SPS704G | 26,7/31,5 kg | L400xS730xK300 | 12,5 | kaasu | | <input type="text"/> |
| 2 | SPS708G | 49,2/58,5 kg | L800xS730xK300 | 29,5 | kaasu | | <input type="text"/> |
| 3 | SPS740G | 38/44,5 kg | L400xS730xK900 | 12,5 | kaasu | | <input type="text"/> |
| 4 | SPS780G | 65,5/75,5 kg | L800xS730xK900 | 29,5 | kaasu | | <input type="text"/> |



Kaasu uuni GN2/1

1

Kaasuliedet

RM-Gastro

- ☒ suuritehoinen
- ☒ 4 ja 3 x 8,5 kW polttimoilla
- ☒ pilotti liekki
- ☒ uuni sähköllä tai kaasulla



Sähköuuni GN1/1

2

| | | | | | | | |
|---|--------------|---------------|----------------|------------|-------|--|----------------------|
| 1 | SPST780/21G | 111/121 kg | L800xS730xK900 | 35,5 | kaasu | | <input type="text"/> |
| 2 | SPST780/11GE | 92,4/102,5 kg | L800xS730xK900 | 29,5 +3,13 | | | <input type="text"/> |





1



2

Paistotasot 400V

RM-Gastro

- ☒ sileä paistopinta
- ☒ rasvakouru
- ☒ ovet lisävarusteena

| Kuva | Malli | Painot | Mitat mm | Teho kW | Jännite | | |
|------|----------|--------------|----------------|---------|---------|--|--------------------------|
| 1 | FTH 704E | 40/45 kg | L400xS730xK300 | 4,5 | 400 | | <input type="checkbox"/> |
| 2 | FTH 740E | 50,9/57,5 kg | L400xS730xK900 | 4,5 | 400 | | <input type="checkbox"/> |



1



2

Paistotasot 400V

RM-Gastro

- ☒ sileä paistopinta
- ☒ rasvakouru
- ☒ ovet lisävarusteena

| Kuva | Malli | Painot | Mitat mm | Teho kW | Jännite | | |
|------|-----------|--------------|----------------|---------|---------|--|--------------------------|
| 1 | FTH 708 E | 72,2/81 kg | L800xS730xK300 | 9 | 400 | | <input type="checkbox"/> |
| 2 | FTH 780 E | 88,5/98,5 kg | L800xS730xK900 | 9 | 400 | | <input type="checkbox"/> |



65536 Paisto/annoslapio
L 18cm B 20cm rst 18/10



529712 Krapa





1



Rasvakeittimet RM-Gastro

- ☒ tilattavissa
- ☒ 2 korikkoa
- ☒ suuritehoinen
- ☒ +50...190°C
- ☒ **400V**
- ☒ tyhjennyshana,
rasvasäiliö ja sihti



2



3



4

| Kuva | Malli | Painot | Mitat mm | Teho kW | Jännite | |
|------|-----------|-------------|----------------|-------------|---------|----------------------|
| 1 | FE704/13E | 24,2/29 kg | L400xS730xK313 | 12,5 | 13 | <input type="text"/> |
| 2 | FE708/13E | 44,2/53 kg | L800xS730xK313 | 25 | 2x13 | <input type="text"/> |
| 3 | FE740/13E | 45,3/51,5kg | L400xS730xK900 | 9,9 | 13 | <input type="text"/> |
| 4 | FE780/13E | 77,4/87,5kg | L400xS730xK900 | 19,8 | 2x13 | <input type="text"/> |



1

Rasvakeittimet RM-Gastro

- ☒ tilattavissa
- ☒ 2 korikkoa
- ☒ suuritehoinen
- ☒ +50...190°C
- ☒ tyhjennyshana
- ☒ **400V**
- ☒ tyhjennyshana,
rasvasäiliö ja sihti



2

| | | | | | | |
|---|-----------|--------------|----------------|-------------|------|----------------------|
| 1 | FE740/17E | 45,2/51,5 kg | L400xS730xK900 | 13,5 | 17 | <input type="text"/> |
| 2 | FE780/17E | 79,7/90 kg | L800xS730xK900 | 27 | 2x17 | <input type="text"/> |

Lisäkorit:

- 408 001 101 Kori 1/2 - 13 L 105 x 300 x 120
- 408 001 102 Kori 1/2 - 17 L 135 x 300 x 120
- 408 001 103 Kori 1/1 - 13 L 215 x 300 x 120
- 408 001 104 Kori 1/1 - 17 L 280 x 300 x 120





Linja 700 2020

kaasu laavakivi grilli

Kaikki yksiköt on valmistettu ruostumattomasta teräksestä CrNi 18/10 AISI 304, jonka paksuus on 1,5 mm. Kaapin jalat on valmistettu ruostumattomasta teräksestä ja ne ovat säädettävissä.

Koko yksikkö on suojattu IP24. Yksikön 700 eritelvät sisältävät korkean suorituskyvyn, puristetut säiliöt, joissa on pyöreät sisäiset kulmat ja ergonomiset etupaneelit, joissa on käyttö- ja ohjauselementit.



- koko laitteen kuori on valmistettu ruostumattomasta teräksestä AISI 304 jonka paksuus on 1,5 mm
- 7,5 kW: n tai 2x 7,5 kW: n poltin
- poltin on irrotettava
- valikoima liha- tai kala -verkkojen välillä
- ristikkomateriaali AISI 304
- 800 mm: n moduuli sisältää kaksi itsenäistä poltinta
- raja-alueen (roiskekansi) ympärillä oleva raja on irrottavissa yksinkertaistaa verkon puhdistusta
- rasva-astian pitoisuus on 2,2 l litraa
- Poltin syttyy integroidulla pietsosähköisellä sytyttimellä
- turvaelementti - termopari
- toimitetaan 10-20 kg laavakiviä - moduuli 400 mm 10 kg kivet; 20 kg 800 mm: n moduulille
- kaasun syöttö G ½ "
- matala takakammio



1



2



3

Laavakivi Grilli Kaasulla RM-Gastro

- ☒ U-muotoinen poltin
- ☒ rasvankeräyskouru
- ☒ pietsosytytys
- ☒ roiskesuoja
- ☒ toimitusmyynnissä



4

| Kuva | Malli | Painot | Mitat mm | Teho kW | | | |
|------|--------|----------|-----------------|---------|-------|--|----------------------|
| 1 | GL704G | 34/42 kg | L400xS730xK422 | 7,5 | kaasu | | <input type="text"/> |
| 2 | GL708G | 55/67 kg | L800xS730xK422 | 15 | kaasu | | <input type="text"/> |
| 3 | GL740G | 45/53 kg | L800xS730xK1020 | 7,5 | kaasu | | <input type="text"/> |
| 4 | GL780G | 71/85 kg | L800xS730xK1020 | 15 | kaasu | | <input type="text"/> |



1

Grilli GL

1. Lihalle, rasvaisille tuotteille
2. Kalalle, vihannekset kuivat tuotteet



2

| | | | | | | |
|---|--------|-----------|---------------|--|--|----------------------|
| 1 | GL700M | 4,9/5,4kg | L300xS520xK90 | | | <input type="text"/> |
| 2 | GL700S | 3,4/3,9kg | L300xS520xK90 | | | <input type="text"/> |



1

| | | | | | | |
|---|------|------|---------------------|--|--|----------------------|
| 1 | 8900 | 5 kg | Laavakivet 20-70 mm | | | <input type="text"/> |
|---|------|------|---------------------|--|--|----------------------|

Katso sivu 76 Laavakivi Grillit Line 600





1



2

Jalustat Alakaapit

RM-Gastro

- ☒ RM-700
- ☒ voi asentaa useampia laitteita rinnakkain



3



4



5



6

| Kuva | Malli | Painot | Mitat mm | Til.No | | |
|------|--------|--------------|-----------------|-----------|--|--------------------------|
| 1 | P740 | 11,2/14,5 kg | L400xS730xK600 | 117190032 | | <input type="checkbox"/> |
| 2 | P740D | 15,2/18,5 kg | L400xS730xK600 | 117190034 | | <input type="checkbox"/> |
| 3 | P780 | 16,3/21 kg | L800xS730xK600 | 117190033 | | <input type="checkbox"/> |
| 4 | P780D | 24,2/29 kg | L800xS730xK600 | 117190035 | | <input type="checkbox"/> |
| 5 | P7120 | 21,6/32 kg | L1200xS730xK600 | 117190061 | | <input type="checkbox"/> |
| 6 | P7120D | 35,7/46 kg | L1200xS730xK600 | 117190066 | | <input type="checkbox"/> |



1



2

| Kuva | Malli | Painot | Mitat mm | Til.No | | |
|------|-------|---------|---------------|-------------|--|----------------------|
| 1 | DP740 | 4/6,3kg | L432xS67xK562 | 117190052 R | | <input type="text"/> |
| 1 | DL740 | 4/6,3kg | L432xS67xK562 | 117190052 L | | <input type="text"/> |

RM 700 2020

www.restec.fi restec@restec.fi



700 Sarja pöytätaso liedet

REDFOX

53,6 kg

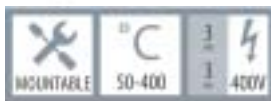

94,7 kg

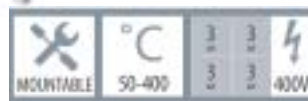

| Kuva | Malli | No | Mitat mm | Teho kW | Jännite | |
|------|--------|-----------|----------------|---------|---------|----------------------|
| 1 | SPF50E | 117260482 | L500xS700xK900 | 6 | 400 | <input type="text"/> |
| 2 | SPF80E | 117260475 | L800xS700xK900 | 12 | 400 | <input type="text"/> |



REDFOX 600 2020

www.restec.fi restec@restec.fi

REDFOX 600

Laavakivi Grillit



GL30GLS

1



GL60GLS

2

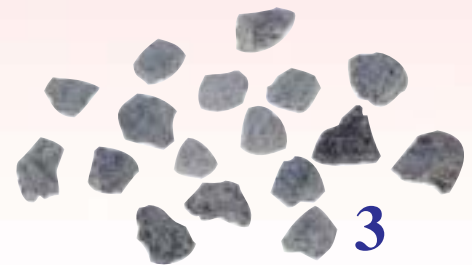

3

PD-30 L
12,1 kg

4

PD-60 L
17,5 kg

5

Laavakivi Grillit, Valmistettu Euroopassa

| Kuva | Malli | Mitatmm | | Teho kW | Jännite | | |
|------|---------|-------------------------|--------------------|----------|---------|--|----------------------|
| 1 | GL30GLS | L330xS600xK290 | 20,6 kg | 6,5 | GAS | | <input type="text"/> |
| 2 | GL60GLS | L660xS600xk290 | 32 kg | 13 | GAS | | <input type="text"/> |
| 3 | 8900 | Laavakivet 20-70 mm 5kg | | | | | <input type="text"/> |
| 4 | PD-30 L | Säätö 60 mm | L330xS530xK570-630 | Line 600 | | | <input type="text"/> |
| 5 | PD-60 L | Säätö 60 mm | L660xS530xK570-630 | Line 600 | | | <input type="text"/> |



REDFOX®

Euroopassa valmistetut kestävät tuotteet.

Rasvakeitin FE 31/13 ELT

- ☒ ruostumaton vastuselementti
- ☒ keraaminen termostaatti +50..190°C
- ☒ tyhjennyshana alakaapissa 3/4"
- ☒ korit 2 kpl 10 x 30 x 12 cm
- vaihtoehtoisesti kori 1 kpl 21 x 30 x 12 cm
- ☒ öljyastia alakaapissa + suodatin
- ☒ ruostumatonta terästä
- ☒ tilavuus 13L

Rasvakeitin FE61/13ELT

- ☒ ruostumaton vastuselementti
- ☒ keraaminen termostaatti +50..190°C
- ☒ tyhjennyshana alakaapissa 2x3/4"
- ☒ korit 4 kpl 10 x 30 x 12 cm
- vaihtoehtoisesti 2 x korioa 21 x 30 x 12 cm
- ☒ 2 x öljyastiaa alakaapissa + suodattimet
- ☒ ruostumatonta terästä
- ☒ tilavuus 2x13L

| Kuva | Malli | Painot | Mitat mm | Teho kW | Jännite | | |
|------|------------|-------------|----------------|---------|---------|--|--------------------------|
| 1 | FE31/13ELT | 31,7/36,8kg | L330xS660xK900 | 9,9 | 400 | | <input type="checkbox"/> |
| 2 | FE61/13ELT | 54,8/64,4kg | L660xS600xK900 | 19,8 | 400 | | <input type="checkbox"/> |



13,7 kg

25,3 kg

22 kg

| Kuva | No | Kori | Ulkomitta | kW | V | | |
|------|-----------|-------------|----------------|-----|-------|--|--------------------------|
| 1 | FE30ELT | 210x235x100 | L330xS600xK290 | 6 | 400 | | <input type="checkbox"/> |
| 2 | FE60ELT | 210x235x100 | L660xS600xK290 | 2x6 | 2x400 | | <input type="checkbox"/> |
| 3 | FE66/3ELT | 130x235x100 | L660xS600xK290 | 9 | 400 | | <input type="checkbox"/> |



Aluspöydät 600 sarja

| Kuva | No | | Ulkomitta | Paino | | |
|------|---------|-------------|-----------------|---------|--|--------------------------|
| 1 | PO30 L | Säätö 60 mm | L33xS51xK57-63 | 12,3 kg | | <input type="checkbox"/> |
| 2 | PO60 L | Säätö 60 mm | L66xS51xK57-63 | 16,5 kg | | <input type="checkbox"/> |
| 3 | PO90 L | Säätö 60 mm | L99xS51xK57-63 | 21,5 kg | | <input type="checkbox"/> |
| | PO120 L | Säätö 60 mm | L132xS51xK57-63 | 25,9 kg | | <input type="checkbox"/> |



| | | | | | | |
|---|-------|-------------|----------------|-----------|--|--------------------------|
| 1 | PD30L | 12,1/13,4kg | L330xS530xK570 | 153000135 | | <input type="checkbox"/> |
| 2 | PD60L | 17,5/19,7kg | L660xS530xK570 | 153000165 | | <input type="checkbox"/> |
| 3 | DP60 | 3/3,4kg | Ovi oikea | 150120200 | | <input type="checkbox"/> |
| 4 | DL60 | 3/3,4kg | Ovi vasen | 150120100 | | <input type="checkbox"/> |



**“Ranskiksien”
lämpimänä
pitoon.**



| | | | | | | | |
|---|--------|------------|----------------|---------|------|-----|--------------------------|
| 1 | UH30EL | GN 1/2-200 | L330xS600xK570 | 0,85 | 230 | | <input type="checkbox"/> |
| 2 | CW-6 | 102600500 | L460xS270xK200 | 9 kg | 1,35 | 230 | <input type="checkbox"/> |
| 2 | CW-8 | 102600530 | L460xS350xK200 | 11,5 kg | 1,8 | 230 | <input type="checkbox"/> |

Alumiininen maustesiroitin



| | | | | | | |
|---|---------|---------------|----------|--|--|--------------------------|
| 1 | A680654 | 6 kpl/pakkaus | 110 x 65 | | | <input type="checkbox"/> |
| 2 | A680655 | 4 kpl/pakkaus | 195 x 80 | | | <input type="checkbox"/> |



1 5,7 kg

5L
3 kW
5 kg/h



2 9,4 kg

8L
6 kW
9 kg/h



3 11 kg

2x5L
2x3 kW
10 kg/h



16,1 kg

4

Tämän sivun keittimissä:

- ✘ sivukahvat astiassa sekä rungossa
- ✘ vastuksen lisäsuoja
- ✘ silikonikaapeli
- ✘ rasvatiiviimpi kytkin
- ✘ teho tuplattu



5

8,7 kg

8L
3,4 kW
7 kg/h

**Sopii myös kalan valmistukseen.
Huom.. kori 150x320x120**

Rasvakeittimet 50..190°C



**Euroopassa valmistetut kestävät rasvakeittimet.
Astianpesukoneessa pestävä, irroitettava allas.**

| Kuva | No | Kori | Ulkomitta | kW | V | | |
|------|-------|---------------|----------------|-----|-------|--|--------------------------|
| 1 | FE04S | 130x235x100 | L180xS420xK300 | 3 | 230 | | <input type="checkbox"/> |
| 2 | FE07T | 210x235x100 | L270xS420xK300 | 6 | 400 | | <input type="checkbox"/> |
| 3 | FE44S | 2x130x235x100 | L360xS420xK300 | 2x3 | 2x230 | | <input type="checkbox"/> |
| 4 | FE77T | 2x210x235x100 | L540xS420xK300 | 2x6 | 2x400 | | <input type="checkbox"/> |
| 5 | FE08 | 150x320x120 | L210xS520xK300 | 3,4 | 230 | | <input type="checkbox"/> |



1 5 kg



2 6,7 kg



3 10 kg



4 7 kg



5 12 kg

Lämpö ja
suolaus

“Ranskiksien”
lämpimänä
pitoon.



6

| Kuva | No | Kori | Ulkomitta | kW | V | | |
|------|---------|--------------------------|----------------|--------|-------|-----|----------------------|
| 1 | FE04E | 130x235x100 | L180xS420xK300 | 2,1 | 230 | | <input type="text"/> |
| 2 | FE07E | 210x235x100 | L270xS420xK300 | 3 | 230 | | <input type="text"/> |
| 3 | FE74 E | 210x235x100 +130x235x100 | L450xS420xK300 | 2,1+3 | 2x230 | | <input type="text"/> |
| 4 | FE07E/V | 210x235x100 | L270xS420xK370 | 3 | 230 | | <input type="text"/> |
| 5 | FE77E/V | 210x235x100 | L540xS420xK370 | 2x3 | 2x230 | | <input type="text"/> |
| 6 | A114001 | GN1/1 | 335x570x505 | 8,3 kg | 1 | 230 | <input type="text"/> |

(Teho)Uutuudet



1 9,9 kg



2 12,1 kg



3 18,9 kg



4 22,8 kg



| Kuva | No | Kori | Ulkomitta | kW | V | | |
|------|----------|---------------|----------------|-------|-------|--|----------------------|
| 1 | FE07VT | 210x235x100 | L270xS420xK370 | 6 | 400 | | <input type="text"/> |
| 2 | FE10TD | 2x130x235x100 | L360xS420xK370 | 8,1 | 400 | | <input type="text"/> |
| 3 | FE77VT | 2x210x235x100 | L540xS420xK370 | 2x6 | 2x400 | | <input type="text"/> |
| 4 | FE1010TD | 4x130x235x100 | L720xS420xK370 | 2x8,1 | 2x400 | | <input type="text"/> |



Rasvakeittimet 50..190°C

Euroopassa valmistetut kestävät rasvakeittimet.

Astianpesukoneessa pestävä, irroitettava allas.



FE30
15,8 kg
FE60
25 kg

1



PO60 L

2



FE60 FE60/
30L
15 kW
24kg/h

4



3

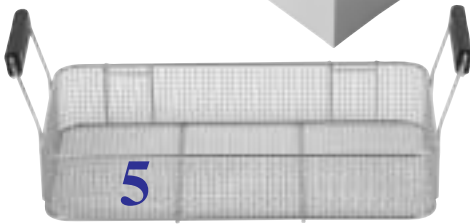

5



6



7

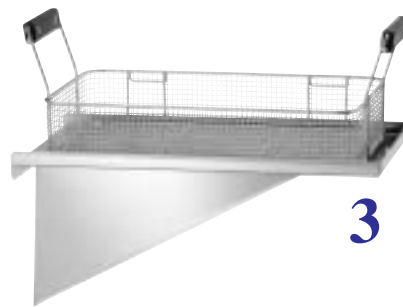

3

| Kuva | No | Kori | Ulkomitta | kW | V | | |
|------|-----------|-------------|---------------------|---------|-----|--|--|
| 1 | FE30 | 455x245x80 | L540xS450xK370 | 9 | 400 | | |
| 2 | PO60 L | Säätö 60 mm | L660xS510xK570-63 0 | 16,5 kg | | | |
| 4 | FE60 | 570x440x80 | L670xS650xK370 | 15 | 400 | | |
| 4 | FE60/P | 570x440x80 | L670xS650xK900 | 15 | 400 | | |
| 3 | OP30 | 150120000 | Ramppi | 2,7 kg | | | |
| 3 | OP60 | 150125000 | Ramppi | 4 kg | | | |
| 5 | Kori FE30 | 408001030 | L455xS245xK80 | 1,2 kg | | | |
| 5 | Kori FE60 | 408001060 | L570xS440xK80 | 1,9 kg | | | |
| 6 | Ovi FE60 | 150120100A | Vasen L | 3 kg | | | |
| 7 | Ovi FE60 | 150120200A | Vasen R | 3 kg | | | |



| Kuva | No | Kori | Ulkomitta | kW | V | | |
|------|----------|------|----------------|---------|--------|------|--------------------------|
| 1 | A162410E | 1 | L217xS565xK313 | 2 | 230 | 4 | <input type="checkbox"/> |
| 2 | A162412E | 2 | L445xS525xK310 | 2x2 | 2x 230 | 2x4 | <input type="checkbox"/> |
| 3 | A162810E | 1 | L265xS620xK340 | 3,25 | 200 | 8 | <input type="checkbox"/> |
| 4 | A162812E | 2 | L550xS580xK340 | 2x3,25 | 2x230 | 2x8 | <input type="checkbox"/> |
| 5 | 165103 | 1 | L210xS530xK240 | 2 | 230 | 3 | <input type="checkbox"/> |
| 6 | A101999 | | L250xS600xK155 | (190°C) | | | <input type="checkbox"/> |
| 7 | 65476 | | Kastikepullo | | | 0,68 | <input type="checkbox"/> |



1



2

Uudet tuotteet 2017

3



| | | | | | | |
|---|----------|---------------------------------------|------|----------------|--------|--------------------------|
| 1 | 165522 | A162410E, A162412E | kori | L135xS450xK245 | 0,65kg | <input type="checkbox"/> |
| 2 | 165523 | A162810E, A162812E | kori | L195xS500xK225 | 0,8kg | <input type="checkbox"/> |
| 3 | A150460V | Käytetyn rasvan jäähditys-siirtoastia | | L355xS355xK450 | 4,3kg | <input type="checkbox"/> |



No 8163

Pakkaus jossa on 45 tablettia, 75 g puhdistusannokset ammattikäyttöön tarkoitetuille rasvakeittimille.

Liukenee helposti poistaa palaneenkin lian. Yksinkertainen ja turvallinen käyttää liukenee veteen. Folion sisällä on veteen sulava pussi.

Uutuus 2019



Toimii !!

Rasvakeittimen puhdistusaine

Poistaa kaiken rasvan sekä palaneet, palauttaa metalli pinnat kirkkaana näkyviin.

Kätevää tehdä ennen huolto/korjauksia.

Sterilointikaappi veitsille

No ABS10

- ✘ 16 veitselle
- ✘ 496x98x585 mm
- ✘ sähköteho 15W 230V
- ✘ ultravioletti putkilamppu
- ✘ ovikytkin
- ✘ aikakytkin 0...90 min.
- ✘ paino 7 kg



Purkinavaaja

Clou 30 Siger

- ✘ purkin maximi korkeus 520 mm
- ✘ max. 5kg astia



Kromi Paistotaso

No FTHC30E

- ☒ paistopinta L 325 x S 480 mm
- ☒ erikoisterästä kromi pinnalla
- ☒ kytkin ja termostaatti +50...300°C
- ☒ merkkilamput
- ☒ teho 3 kW/230 V
- ☒ ulkomitat L 330 x S 540 x K 220
- ☒ 21 kg
- ☒ sopii PO30 L Jalusta

PO30 L Jalusta Säätö 60 mm
L33xS51xK57-63



Valmistettu Euroopassa

Hyvä hinta-/ laatusuhde

No FTHC60E

- ☒ paistopinta L 650 x S 480 mm
- ☒ erikoisterästä kromi pinnalla
- ☒ 2 kytkintä ja termostaattia +50...300°C
- ☒ merkkilamput
- ☒ teho 6 kW/400 V
- ☒ 43 kg
- ☒ ulkomitat L 660 x S 540 x K 220
- ☒ sopii PO-60 L Jalusta

No FTHC60EL

- ☒ paistopinta L 650 x S 480 mm
- ☒ erikoisterästä kromi pinnalla
- ☒ 2 kytkintä ja termostaattia +50...300°C
- ☒ merkkilamput
- ☒ teho 6 kW/400 V
- ☒ ulkomitat L 660 x S 600 x K 290
- ☒ 44,6 kg

PO60 L Jalusta Säätö 60 mm
L66xS51xK57-63



65536 Paisto/annoslapio

L 18cm B 20cm rst 18/10



No 370030

Keraaminen grillilaatta GP2500

- ☒ krominikkelterästä 18/10
 - ☒ sisämitta 395 x 535
 - ☒ lämpenevä alue 290x450
 - ☒ lämpö +50...300°C
 - ☒ teho 2,5kW/230V
 - ☒ ulkomitat L 420 x S 605 x K 175
 - ☒ 10,1 kg
- Euro 709,-

Bartscher

Paistotaso

No FTH30E

- ☒ paistopinta L 325 x S 480 mm
- ☒ paistopinta 10mm paksu
- ☒ kytkin ja termostaatti +50...270°C
- ☒ merkkilamput
- ☒ teho **3 kW/230 V**
- ☒ ulkomitat L 330 x S 540 x K 220
- ☒ 21 kg

PO30 L Jalusta Säätö 60 mm
L33xS51xK57-63



Sileä

Hyvä hinta-/ laatusuhde

No FTH60E

- ☒ paistopinta L 650 x S 480 mm
- ☒ paistopinta 10mm paksu
- ☒ 2 kytkintä ja termostaattia +50...300°C
- ☒ merkkilamput
- ☒ teho **6 kW/400 V**
- ☒ 43 kg
- ☒ ulkomitat L 660 x S 540 x K 220



Sileä

Valmistettu Euroopassa

No FTTHR60E

- ☒ paistopinta L 650 x S 480 mm
- ☒ paistopinta 1/2uritettu, 1/2 sileä
- ☒ paistopinta 10mm paksu
- ☒ 2 kytkintä ja termostaattia +50...300°C
- ☒ merkkilamput
- ☒ teho **6 kW/400 V**
- ☒ 43 kg
- ☒ ulkomitat L 660 x S 540 x K 220

PO60 L Jalusta Säätö 60 mm
L66xS51xK57-63



Osa uritettu

No FTH90E

- ☒ paistopinta L 970 x S 480 mm
- ☒ paistopinta sileä
- ☒ paistopinta 10mm paksu
- ☒ 3 kytkintä ja termostaattia +50...300°C
- ☒ merkkilamput
- ☒ teho **9 kW/400 V**
- ☒ ulkomitat L 990 x S 540 x K 220

PO90 L Jalusta Säätö 60 mm
L99xS51xK57-63



Krapa
529712



Sileä

Tehokontaktigrillit

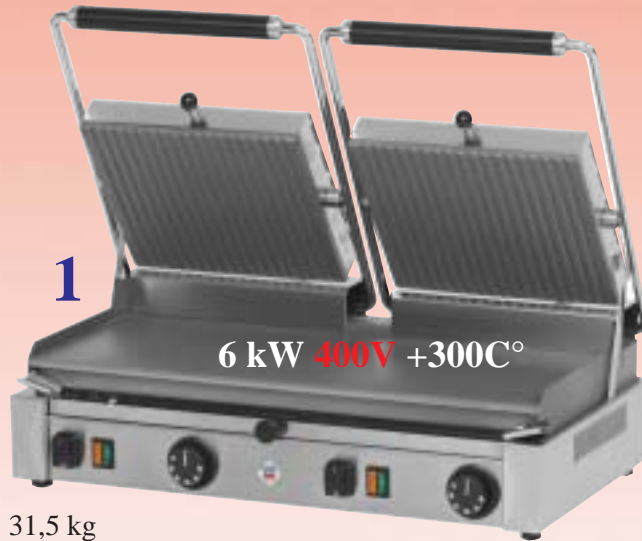

31,5 kg



21,03 kg

Tehokontaktigrillit, Euroopassa valmistettu

| Kuva | Malli | Laatta mm | Mitat mm | Teho kW | Jännite | | |
|------|---------|-----------|----------------|---------|---------|--|--|
| 1 | PD2020L | 570x240 | L614xS405xK182 | 6 | 400 | | |
| 2 | PM2015L | 365x240 | L409xS405xK182 | 3 | 230 | | |



60 kg

REDFOX

41,4 kg

1 FTHC60ED+2xKD30T



- ### 2 FTHC30ED+KD30T
- ✕ 3 valmista ohjelmaa
 - ✕ 1 säädettävä ohjelma
 - ✕ lämmönsäätö ylös ja alas
 - ✕ helppo teflon vaihto

3 KD30T (sopii esim. vanhat FTH30Eym..)

| Kuva | Malli | No | Mitat mm | Teho kW | Jännite | | |
|------|----------|-----------|----------------|---------|---------|--|--|
| 1 | FTHC60ED | 101001011 | L660xS660xK400 | 12 | 400 | | |
| 2 | FTHC30ED | 101000104 | L330xS660xK400 | 6 | 400 | | |
| 3 | KD30T | 151000150 | L280xS400xK150 | 3 | 230 | | |

Kontaktigrillit



No A150671

- ✘ L 570 x S 395 x S 210 21,95 kg
- ✘ ylempi laatta L 215 x S 215
- ✘ alempi laatta L 470 x S 230
- ✘ **3,6 kW** / 230 V
- ✘ 2 termostaattia +50...300°C
- ✘ 4 merkkivaloa
- A150673 (sileä alaosa)
- A150672 (molemmat sileät)



No A150670

- ✘ L 290 x S 395 x K 210 12,8 kg
- ✘ ylempi laatta L 214 x S 214
- ✘ alempi laatta L 220 x S 235
- ✘ **1,8 kW** / 230 V
- ✘ termostaatti +50...300°C
- ✘ 2 merkkivaloa
- A150668 (sileä alaosa)
- A150669 (molemmat sileät)



“PANINI”

No A150674

- ✘ L 410 x S 400 x K 200
- ✘ 18,7 kg
- ✘ ylälaatta L 335 x S 220
- ✘ alalaatta L 335 x S 230
- ✘ laatat uritettu
- ✘ 50°-300°C
- ✘ **2,2kW** 230V
- A150676 (sileä alaosa)
- A150679 (molemmat sileät)

Uutuus



No A150685

- ✘ L 380 x S470 x K 240
- ✘ levyt uritettu
- ✘ levy 330x300
- ✘ rasvankeräyskaukalo
- ✘ ylälevyn korkeus säädettävissä
- ✘ 100°-300°C
- ✘ **3kW** 230V
- ✘ L380xS470xK240/550
- Paino 26kg



A150679

GV30E Grilli

- ☒ sähkögrilli
- ☒ ruostumaton teräs
- ☒ lämmönsäätö
- ☒ merkkilamput ja kytkin
- ☒ vastukset valuterästä
- ☒ 1/1-65 vesiallas johon rasva tippuu, tyhjennettävissä. ja koneella pestävissä.
- ☒ 10,5 kg



| Kuva | Malli | No | Mitat mm | Teho kW | Jännite | | |
|------|-------|-----------|----------------|---------|---------|--|--|
| 1 | GV30E | 111130033 | L330xS600xK314 | 3,3 | 230V | | |



SNACK Paistinpannuparila

- ☒ paistopohja 10 mm terästä
- ☒ paistopinnan mitta L320vS480
- ☒ termostaatti +50...300°C
- ☒ kytkin, merkkilamput ja hana
- ☒ voidaan käyttää, vettä, rasvaa ym..
- ☒ 24 kg



| | | | | | | | |
|---|--------|-----------|----------------|---|-----|--|--|
| 1 | FT30MK | 100300300 | L330xS530xK220 | 3 | 230 | | |
|---|--------|-----------|----------------|---|-----|--|--|



1

Olipa sitten ravintolakeittiössä, leipomossa tai konditoriassa - 800 ml: n kapasiteetti annostelu- kauha antaa tarkan ja puhtaan annostelun nestemäisille kakkuseokselle sekä kylmille ja kuumille kastikkeille.



2

| Kuva | No | Nimike | Materiaali | Koko | | |
|------|----------|----------------------------|------------|-------------|--|--|
| 1 | 101929 | Annostelukauha 800 ml | | 130x260x217 | | |
| 2 | 173060 | Vuokarasva 500 ml | | 65x65x240 | | |
| 2 | 173060-6 | Vuokarasva pakkaus 6x500ml | | | | |



Vohvelirauta

No 370164

- ✘ runko ruostumaton teräs
- paistopinta valurautaa
- ✘ vohvelikoko 170 x 35 mm
- ✘ säätö +125..230°C
- ✘ digitaalinäyttö
- ✘ L 260x S 505 x K 320 mm
- ✘ tippa-allas 250 x 280 mm
- ✘ 180° kippi
- ✘ **1kW** 230 V
- ✘ 10,5 kg



Vohvelirauta

No 370169

- ✘ runko ruostumaton teräs
- paistopinta valurautaa, tarttumaton pinnoite
- ✘ vohvelikoko 2 kpl 160 x 80 x 26 mm
- ✘ säätötermostaatti +100...300°C
- ✘ digitaalinäyttö, paistoaajan ohjelmointi
- ✘ L 290x S 465 x K 320-530 mm
- ✘ IP23
- ✘ on/off kytkin merkkivalolla
- ✘ mukana puhdistuskaavin
- ✘ **2,2kW** 230 V
- ✘ 19,5 kg





Aikasäätö 1-99 minuuttia
Tehosäätö 9 aluetta
Digitaalinen

2,6 kg

Ei sovellettu jatkuvaan
kaupalliseen käyttöön

| Kuva | No | Malli | Mitat mm | Teho kW | Jännite | | |
|------|--------|-----------|---------------|---------|---------|--|--|
| 1 | 104920 | 1K2200 GL | L395xS315xK85 | 2,2 | 230 | | |



Keittojakkara

No 1086003S

- ☒ kaasuteho 7 kW
- ☒ piezosytytys/liekinvarmistin
- ☒ paino 11,5 kg
- ☒ L 400 x S 400 x K 390

Kattilan
minimihalkaisija
22,5 cm

kattila ei sisälly hintaan

1



1054503

2 liekinvarmistimella

| | | | | | | | |
|---|----------|---------|-------------|-------|-------|--|--|
| 1 | 1086003S | 12,8 kg | L40xS44xK39 | 7Kw | kaasu | | |
| 2 | 1054503 | 5,95 kg | L40xS57xK17 | 7,5Kw | kaasu | | |

Ruostumaton teräs
CNS 18/10

Edullinen



150320

No 150320

- ☒ sähköteho 1,5 kW
- ☒ 230 V 10 A sulake
- ☒ L 305 x S 245 x K 85
- ☒ 2,1 kg



150310

Pöytäliesi
No 150310

- ☒ sähköteho 2,5 kW
- ☒ 230 V 10 A sulake
- ☒ 1,0kW + 1,5 kW
- ☒ L 535 x S 225 x K 90
- ☒ 4 kg

Bartscher

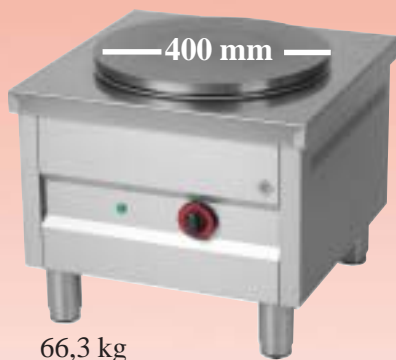

66,3 kg

Keittojakkara



Kattilat sivulla 6 alkaen

| Kuva | No | Nimike | Teho kW | Jännite | | |
|------|-------|-------------------------------|---------|---------|--|--|
| 1 | ST40N | levy 40 cm L568xS592xK516-576 | 5kW | 400 | | |



Liesi kiertoilmauunilla

- ✘ Liesilevyt 4x2 kW
- ✘ Levyt 180 mm
- ✘ Levyissä ylik.suoja
- ✘ helppo puhdistaa
- ✘ Uuni GN-1/1

| Kuva | Malli | Painot | Mitat mm | Teho kW | Jännite | | |
|------|-----------|-------------|----------------|---------|---------|--|--|
| 1 | SPT 60ELS | 66,2/75,8kg | L600xS600xK860 | 11,13 | 400 | | |

Induktioliedet



1 x 1500 W
1 x 2000 W

IK35dps

No 105854

- ✘ 2 keittopaikkaa
- ✘ muovikotelo
- ✘ ledi näytöt
- ✘ digitaalinen ajastin
- ✘ ajastin 180 min. 5min väleillä
- ✘ 10 tehoaluetta 400-2000 W ja 400-1500 W
- ✘ 10 lämpöalue valintaa
- ✘ lämpöalueet 60°C...240°C, 20°C väleillä
- ✘ mitat L 605 x S 360 x K 60
- ✘ paino 5,9 kg



IK305-EB

No 105936S

- ✘ 2 keittopaikkaa
- ✘ myös uppoasennus mahdollista, esim. 2 laitetta rinnakkain
- ✘ muovikotelo
- ✘ digitaali ajastin
- ✘ digitaali kontrollipaneeli
- ✘ 8 tehoaluetta
- ✘ 1300W/1800W
- ✘ 3kW230V
- ✘ mitat L290 x S 510 x K 83
- ✘ paino 4,5 kg



Ei sovellu jatkuvaan kaupalliseen käyttöön

IK20

No 105820

- ✘ ohjelmoitava,
- ✘ 10 aluetta 60-240°C
- ✘ ajastin, ledi näytöt
- ✘ L285 x S340 x K60
- ✘ paino 2,5kg
- ✘ 10 tehoaluetta
- ✘ **1100-2000 W**





Wokpannu pyöreä pohja, teräs
63252 Ø 38 cm K10,5 cm 6,7L



Wokpannu pyöreä pohja, teräs
A105960 Ø 36 cm



Wokpannu pyöreä pohja, teräs ja jähdytetty kahva
105981 Ø 360x110 mm K 9 cm 6L



Wokpannu tasapohja, teräs
63253 Ø 34 cm 6,4L



IK 3342

No 105858

Lasi liesi, muovikotelo

Kosketusnäyttö ohjauspaneeli digitaalisella näytöllä
digitaalinen ajastin

Ajan asetus 180 minuuttia, 1 minuutin välein

1 keittoalue oikea: 1400 W, säätö 10 lämpöaluetta

1 keittoalue etuvasen: 2000W, säätö 10 lämpöaluetta

2 keittoaluetta vasen: yhdessä 1000 W/kpl

keittoalueet 2x1000 W / säätö 5 lämpöaluetta

Lämpötila-alue: 60 ° C: sta 240 ° C: ssa, 20 ° C: n välein

Virrankulutus: 3,4 kW / 220-240 V 50/60 Hz

Elektroninen ylikuumenemissuoja

Mitat: L 510 x S 485 x K 65 mm

Laite ei sovellu jatkuvaan kaupalliseen käyttöön.

Paino: 6.6 kg

IK 20TC

No 105848

Lasi liesi, ruostumatonteräs kotelo

Kosketusnäyttö ohjauspaneeli

digitaalisella näytöllä, ajastin

keittoastian tunnistus

8 tehoaluetta (500-2000 W)

8-lämpötila-asetusta

Lämpötila-alue: 60 ° C 240 ° C:

Virrankulutus: 2,0 kW / 230 V 50 Hz

Elektroninen ylikuumenemissuoja

Mitat: L 330 x S 400 x K 63 mm

Laite ei sovellu jatkuvaan kaupalliseen

käyttöön.

Paino: 3,4 kg





1

- IK30TC-1 No 105991**
- ☒ lasipinta
 - ☒ ohjelmoitava
 - ☒ 10 lämpöaluetta 60-240°C
 - ☒ LED näyttö + ajastin
 - ☒ **400 - 3000W** 10 aluetta
 - ☒ paino 5,46kg



2

- IK35 TC No 105843**
- ☒ lasipinta
 - ☒ ohjelmoitava
 - ☒ 10 lämpöaluetta 60-240°C
 - ☒ LED näyttö + ajastin
 - ☒ **400 - 3500W** 10 aluetta
 - ☒ paino 7kg



IK30TCS-1 No105991S
Keraaminen pinta

IK35 TCS No105843S
Keraaminen pinta

4



3

- IK35SK No 105837**
- ☒ keraaminen pinta, muuten RST
 - ☒ digitaalinen lämpötila näyttö
 - ☒ 10 lämpöaluetta 60-240°C
 - ☒ **400 - 3500W** 10 aluetta
 - ☒ paino 7,2 kg



5

IK35TC XL No 105821(lasi)
+60°...240C, 1-180 min.

Induktiokattilat sivulla 6
Induktioliedet

| Kuva | No | Nimike | Teho kW | Jännite | Kg |
|------|---------|----------------------------|---------|---------|--------|
| 1 | 105991 | 60...240°C L330 xS415xK100 | 3 kW | 230V | 5,4 kg |
| 1 | 105991S | 60...240°C L330 xS415xK100 | 3 kW | 230V | 5,4 kg |
| 2 | 105843 | 60...240°C L340 xS445xK115 | 3,5 kW | 230V | 7,0 kg |
| 3 | 105837 | 60...240°C L340 xS445xK115 | 3,5kW | 230 V | 7,2 kg |
| 4 | 105843S | 60...240°C L340 xS445xK115 | 3,5 kW | 230V | 7,5 kg |
| 5 | 105821 | 60...240°C L440 xS540xK125 | 3,5kW | 230V | 9,1 kg |



Berner

Saksalaista Laatua

BWK3.5 (Wokki)

- ✘ keraaminen pinta 300 mm
- ✘ portaaton tehonsäätö
- ✘ näyttö oikealla kulmassa
- ✘ 230 V 3,5kW
- ✘ ulkomitat 400x455x180



Sopii:
A105960
60...240°C
Halkaisija 360



BWK5 (Wokki)

- ✘ keraaminen pinta 300 mm
- ✘ portaaton tehonsäätö
- ✘ näyttö oikealla kulmassa
- ✘ 400 V 3,5kW
- ✘ ulkomitat 400x455x180



Tiedot näytöllä:
on 7-segmentin näyttö
Keraaminen © lasi,
joka näyttää valitun
tehotaso ("1-9")
jokaisesta lämpö
vyöhykkeestä.

Soveltuu jatkuvaan
ammattikäyttöön

BI2K7

- ✘ keraaminen pinta 350x560x6 mm
- ✘ portaaton tehonsäätö
- ✘ näyttö lasin alla
- ✘ 400 V 2x3,5 kW = 7kW
- ✘ ulkomitat 400x665x120



BM2K3.5

- ✘ lasipinta
- ✘ portaaton tehonsäätö
- ✘ näyttö lasin alla
- ✘ 230 V = 3,5 kW
- ✘ ulkomitat 340x585x110
- ✘ tehot: 2x1,8kW tai
1x3,5 kW edessä yksin



BM3.5

- ✘ levy: 220 mm
- ✘ portaaton tehonsäätö
- ✘ näyttö lasin alla
- ✘ 230 V 3,5kW
- ✘ ulkomitat 340x420x100

TERASSILLE



38cm 1



38cm 2



51,5cm 3



37x25,5 cm 4



39x27 cm RST 18/10 5

| Kuva | No | Koko cm/kg | Sisäkorkeus | Teho kW | Jännite | Kapasiteetti L | |
|------|----------|------------|-------------|---------|---------|----------------|-----|
| 1 | A150114G | 38 | 3,25kg | 4 | 1,5 | 230 | 4 |
| 2 | A150118G | 38 | 3,65 kg | 8 | 1,6 | 230 | 8 |
| 3 | A150155 | 51,5 | 4,75 kg | 5 | 1,6 | 230 | 10 |
| 4 | 150340 | 37x28,5 | 3,2 kg | 8 | 1,5 | 230 | 7,5 |
| 5 | 150342 | 39x27 | 5,6 kg | 5,8 | 2,1 | 230 | 4 |



No 104922

- ✘ ruostumaton teräs
- ✘ termostaattit +20..110°C
- ✘ 590 W 230 V
- ✘ L 600x S 320 x K 230, 13,3kg
- ✘ rullat 7x 460 mm
- ✘ 1 merkkivalo
- ✘ kapasiteetti 18 makkaraa

No A120406

- ☒ ruostumaton teräs
- ☒ säätö +30..100°C
- ☒ **1 kW** 230 V
- ☒ L 280 x S 280 x K 355
- ☒ sylinteri L 200 x K 240
- ☒ 1 termostaatti
- ☒ 2 merkkivaloa
- ☒ 5,2 kg

No A120407

- ☒ ruostumaton teräs
- ☒ säätö +30..100°C
- ☒ **1 kW** 230 V
- ☒ L 295 x K 415
- ☒ sylinteri L 200 x K 240
- ☒ 1 termostaatti
- ☒ kytkin ja merkkivalo
- ☒ 4,8 kg

No A120408

- ☒ ruostumaton teräs
- ☒ säätö +40..100°C
- ☒ **0,96 kW** 230 V
- ☒ L 500 x S 285 x K 390, 7,63 kg
- ☒ sylinteri L 200 x K 240
- ☒ 1 termostaatti
- ☒ 2 merkkivaloa
- ☒ 2 kytkintä

Hot-Dog

Makkaran lämmittimet

**WE-12 GN-1/2-150**

Valmistettu Eurooppalaisista osista.

- ☒ ruostumaton teräs
- ☒ säätö +30..90°C
- ☒ **1 kW** 230 V
- ☒ L 265 x S 330 x K 220
- ☒ 1 termostaatti,
- kytkin ja 1 merkkivalo
- ☒ 6,3 kg

REDFOX**WEV-11 2xGN-1/2-150**

- ☒ ruostumaton teräs
- ☒ säätö +30..90°C
- ☒ **2 kW** 230 V
- ☒ L 535 x S 395 x K 240
- ☒ 2 termostaattia
- ☒ laskuhanat
- 2 x kytkintä ja 2 merkkivaloa
- ☒ 12 kg



Euroopassa valmistetut



1 100080

Termos kuljetuskattila 20L

CNS 18/10, harjattu
 Tilavuus: 20 litraa
 Eristetyllä tuplakuorella
Lämpötilan lasku: n. 6 °C / h
 Kansi 4 lukolla ja silikonitiivisteellä
 1 kantokahva,
 1 kanto kahva sivussa
 Ilmanvaihto venttiili
 Pinottava
 Koko: Ø 343 mm, H 345 mm
 Paino: 6.6 kg
 100080
 100085 (hanalla)



100085



10L

2

Gourmet



Economic

9,5L

3



De Luxe

9L

4



8,5L

5

“CLUB”

Voidaan myös keittää (1,8kW)



Die Suppenterrine
 mit Herz und Geschmack
 16L

6

**Juhla
 soppakattila**

No A150510
 ✕ tilavuus 16 L
 ✕ 1,8 kW / 230 V
 ✕ termostaatti 0...90°C
 ja keittoasento,
 merkkivalo
 ✕ halkaisija 35 cm

✕ soppakattiloissa on
 termostaatti ja merkkivalo

| Kuva | No | Koko | kW | V | C° | Paino |
|------|---------|------------------|--------------------------|-----|----------|--------|
| 1 | 100080 | 343 x 345mm | lämmönlasku 6 °C / tunti | | | 6.6 kg |
| 2 | 100047 | 390 x 380 mm | 0,45 | 230 | +50-95°C | 5,2 kg |
| 3 | 100061 | 360 x 370 mm | 0,4 | 230 | +48-94°C | 3,9 kg |
| 4 | 100058 | 345 x 360 mm | 0,4 | 230 | +30-95°C | 4,5 kg |
| 5 | 100067 | 295 x 385 mm | 0,4 | 230 | +30-95°C | 3,4 kg |
| 6 | A150510 | halkaisija 35 cm | 1,8 | 230 | +30-95°C | 4,7 kg |

Termo-pot-set 6L

Ruostumaton teräs 18/10, muovi

No A100268

- ✘ L 360 x S 320 x K 220
- ✘ paino 4,75 kg
- ✘ kapasiteetti 6 litraa, sis. lasikannen
- ✘ halkaisija 225 mm
- ✘ sisäkattila sopii induktioliedelle
- ✘ kontti tuplaseinä tyhjiöeristetty, lämpöhukka N. 5°C/h



Salamanteri 500

Ruostumaton teräs

No 151510

- ✘ L 470 x S 525 x K 535
- ✘ **2,8 kW** 230 V
- ✘ paino 39 kg
- ✘ 1 kpl tehonsäädin
- ✘ 2 merkkilamppua



Salamanteri 600

Ruostumaton teräs

No 151512

- ✘ L 600 x S 540 x K 535
- ✘ **4,0 kW** 400 V
- ✘ paino 49 kg
- ✘ 2 tehonsäädintä
- ✘ 4 merkkilamppua



Kaasupoltin

A555302

- ✘ piezo
- ✘ 1300°C
- ✘ 0,15 kg
- ✘ butaanikaasu



Bartscher

Muistilappupidike

A256061

pituus 610mm 0,45 kg

A256091

pituus 910mm 1 kg

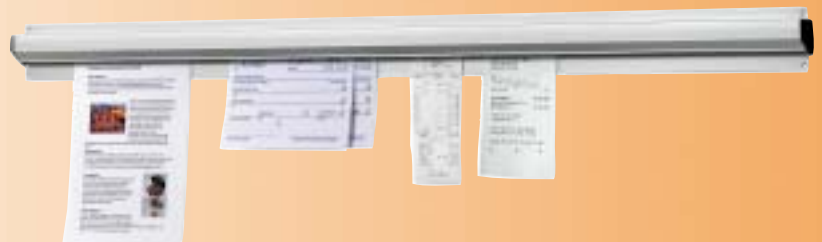



1

Edulliset



Keraaminen pinta

2

Lämpölevy GN 1/1

☒ alumiinireunat ja keraaminen pinta

Pitää esim. Pizzan lämpöisenä (ilman astiaa)



3

Lämpölevy GN 2/1

☒ alumiinireunat ja keraaminen pinta

Pitää esim. pizzan lämpöisenä (ilman astiaa)



Lämpösäteilijä

Ketjut eivät sisälly toimitukseen. Jalat tilaus No 114000

4

| Kuva | No | Koko | kW | V | C° | Paino |
|------|---------|----------------------|-------|-----|------------|--------|
| 1 | A114365 | L 730 x S 215 x K 62 | 0,8 | 230 | +100°C | 4,0kg |
| 2 | 114356 | L 570 x S 335 x K 40 | 0,150 | 230 | +30...95°C | 3,4kg |
| 3 | 114357 | L 670 x S 550 x K 40 | 0,3 | 230 | +30...95°C | 5,9kg |
| 4 | 114001 | pituus 760 mm | 0,65 | 230 | säteilijä | 2,75kg |
| 4 | 114002 | pituus 920 mm | 0,80 | 230 | säteilijä | 3,3kg |
| 4 | 114003 | pituus 1070 mm | 0,95 | 230 | säteilijä | 3,6kg |
| 4 | 114005 | pituus 1220 mm | 1,25 | 230 | säteilijä | 4,0kg |
| 5 | 114004 | pituus 1370 mm | 1,1 | 230 | säteilijä | 4,3kg |
| 6 | 114006 | pituus 1830 mm | 1,73 | 230 | säteilijä | 5,6kg |

Lämpölevy

☒ termostaatti +35..+90°C

☒ ruostumaton teräs

☒ kytkin merkkivalolla ja termostaatti

2



ruostumaton teräs

1



| Kuva | No | Koko | w | V | Paino |
|------|--------|-----------------------|-----|-----|-------|
| 1 | 114361 | L 900 x S 450 x K 64 | 450 | 230 | 9,3kg |
| 1 | 114362 | L 1000 x S 500 x K 64 | 600 | 230 | 10,9 |
| 2 | 114360 | L 500 x S 375 x K 64 | 250 | 230 | 5,4kg |



Ruokalämmitin

No 114263

- ▣ termostaati +30..+85°C
- ▣ ruostumaton teräs, pleksi
- ▣ keraaminen lämpötaso
- L320xS525 7,5 kg
- ▣ 1 infrapunalamppu
- ▣ sisäkorkeus 230 mm
- ▣ kytkin merkkivalolla ja termostaatti
- ▣ 0,4kW230V
- ▣ L380xS555xK560

No 114272

- ▣ termostaati +30..+85°C
- ▣ ruostumaton teräs, pleksi
- ▣ keraaminen lämpötaso
- ▣ 2 infrapunalamppu
- ▣ kytkin merkkivalolla ja termostaattit
- ▣ 0,8kW230V
- ▣ L730xS560xK560
- ▣ 15,6 kg

No A114250

- ▣ termostaati +30..+85°C
- ▣ ruostumaton teräs, pleksi
- ▣ 3 infrapunalamppu
- ▣ 2 x kytkin merkkivalolla ja termostaattit
- ▣ 1,35kW230V
- ▣ L1270xS650xK800
- ▣ 28,0 kg

No 114278

- ▣ RST
- ▣ Väri metalli (Silver)
- ▣ infrapun lamppu
- ▣ kaapeli 650-1600 mm
- ▣ on/off kytkin
- ▣ 0,25kW230V
- ▣ L240xS240xK265
- ▣ 1,04 kg



| | | | | |
|---|------|---|--|--|
| 1 | 8227 | Infrapunalamppu E27 230V 250W BR125 125x173 | | |
| 2 | 8226 | Infrapunalamppu E27 230V 250W BR125 125x173 | | |
| 3 | 8225 | Silikonipintalamppu E27 230V 60W HATCO | | |

Lämpölaatta lämmittimet



| Kuva | No | Koko | w | v | Paino | |
|------|--------|-----------------------|------------------------|-----|---------|--|
| 1 | 120802 | L 380 x S 250 x K 447 | 125 | 230 | 22,3 kg | |
| 2 | 120803 | L 380 x S 250 x K 320 | 85 | 230 | 14,4 kg | |
| 3 | 120806 | L 280 x S 165 x K 10 | Irrallinen lämpölaatta | | 1,93 kg | |

**Siirrettävät
lämpöhauteet**



1

GN 1/1-150



2

GN 1/1-200

**Laskuhanalla
varustettu**

Sopii salaattikylmäksi
laittamalla jääpaloja altaaseen
ilman sähköä.



3

GN 1/1-150

+30..+90°C



4

GN2x1/2-150



5

GN3x1/3-150

230V



6

**Munakeitin
30...+110°C**

| Kuva | No | | Koko | | | | |
|------|--------|------------|----------------|---------|------------|--|--------------|
| 1 | 200240 | GN-1/1-150 | L340xS590xK240 | 7,5 kg | hanalla | | 1,2kW |
| 2 | 200207 | GN-1/1-200 | L355xS550xK295 | 9,5 kg | hanalla | | 1,2kW |
| 3 | 200230 | GN-1/1-150 | L338xS540xK248 | 8,0 kg | | | 1,2kW |
| 4 | 200232 | GN-1/1-150 | L338xS540xK248 | 10,3 kg | 2xGN-1/2 | | 1,2kW |
| 5 | 200233 | GN-1/1-150 | L338xS540xK248 | 10,6 kg | 3xGN-1/3 | | 1,2kW |
| 6 | 115129 | | L365xS220xK290 | 4,3 kg | munakeitin | | 2,6kW |



1

500831+30..+90°C

2



Sopii:500830, 500831, 500832

Siirrettävät lämpöhauteet

| Kuva | No | | Koko | | | |
|------|--------|------------|----------------|--------|---------------|--------|
| 1 | 500831 | GN-1/1-100 | L623xS356xK285 | 8,3 kg | 1kW | 230V |
| 2 | 500833 | GN-1/1 | L525xS330xK165 | kansi | 500831,500832 | 3,6 kg |



1

Lämpöhaute 1/1GN Liukukannella
 □ 2:lla poltinpaikalla

2



Sopii:500456, 500458 500482,
 500483V

| Kuva | No | | Koko | | | |
|------|--------|-----------|----------------|-------|--|--|
| 1 | 500458 | GN-1/1-65 | L620xS350xK430 | 7,5kg | | |
| 2 | 500459 | GN-1/1 | L535xS365xK170 | 3,2kg | | |



Sopii:90076

90076 Roll top Lämpöhaute GN1/1-100
 L 560mm B 355mm H 405mm

90003 Lämmitysvastus 280W
 L 30,5 (25,5)cm, B 20,5cm, H 2,0cm



Kylmä+Kuuma GN1/1 No 500850

- ✘ kylmäaine R600a
 - ✘ L 610 x S 360 x K 450
 - ✘ 0,7kW 230V
 - ✘ GN 1/1-65 mukana
 - ✘ 15,3 kg
- Sama laite, säätö -5...+75°C

1



1

1 Tämän lämpöhauteen käyttö yhdessä induktio- tai lasikeraamisen keittotasoon kanssa tarjoaa rajattomat mahdollisuudet. Tämän avulla lämpöhauteen lämpötilaa voidaan säätää ulkoisella keittotasolla.
Soft-Close-mekanismi
(hydraulinen kannen sarana)

2



2 Pöytään upotettava induktioliesi IW10-EBBF
✘ Teho 1kW 230V
✘ lieden lasikenttä 370 mm
✘ ohjain kytkentä plugi kaapeli 0,75 m.
✘ lasipinta
✘ 6 lämpöaluetta
✘ digitaalinäyttö
✘ lämpötila-alue 50°C...+100°C

3



Erillisen ohjauspaneelin ansiosta sisäänrakennettu lämmitinlevy sopii erinomaisesti tarpeisiin perustuvaan käyttöön ruoan pitämiseksi lämpimänä. Yksinkertainen käyttö ja tarkka lämpötila-asetus välillä 50°C...+100°C tekevät siitä ihanteellisen kuumille buffeille



3 Pöytään upotettava induktioliesi IK35-EB
✘ Teho 3,5 kW 230V
✘ liesialue halkaisija 240 mm
✘ ohjain kytkentä plugi kaapeli 0,8 m.
✘ lasipinta
✘ 10 lämpöaluetta
✘ digitaalinäyttö
✘ lämpötila-alue 60°C...+240°C

Pöytään upotettavat Induktioliedet

| Kuva | No | | Koko | V |
|------|--------|---------------------|----------------------------------|-----|
| 1 | 500507 | Lämpöhaude GN1/1-65 | L580 x S420 x K205 8,5L 7kg | |
| 2 | 105996 | Induktiolämmitin | L320 x S370 x K80, +50°C...100°C | 230 |
| 3 | 105829 | Induktioliesti | L370 x S390 x118, +60°C...240°C | 230 |



1

**Lämpöhaude 1/1GN
2:lla poltinpaikalla**



2

**Tämä on tehokas laite (2,2kW)
Ei kestä kuivakäyttöä yhtään !**

**Kuuma
GN1/1-100**

No 500830

- ☒ ruostumatonta terästä
- ☒ vesisäiliö muovia
- ☒ 8 asetoinen kytkin
- ☒ 13,5L
- ☒ 6,2 kg

| Kuva | No | Litraa | Koko | | |
|------|--------|--------------------|--|------------|--|
| 1 | 500482 | GN-1/1-65 | L610 x S350 x K320, 4,25 kg 2 poltinta | | |
| 2 | 500830 | Kuuma GN1/1 | L636 x S357 x K287 2,2 kW | 230 | |

Polttopastat



1



2



3

| | | | | | |
|---|--------|-----------|----------------|-------|--|
| 1 | 500653 | 48x200g | 2,5h | | |
| 2 | 500060 | 72x200g | 3,5h | | |
| 3 | 500464 | 450W 230V | 130x140x100 mm | 1,2kg | |



1

3,8L



2

1,5L



3

5,5L



4

6,5L

**A100155, A100265 ja
A100266**

- ☒ keraaminen sisäosa
- ☒ lämpimänä pitoon ja hauduttamiseen

Ruokalämmitin 230V

| | | | | | | | |
|---|---------|-------|----------------|---------|------------------|-------------|--|
| 1 | 500835 | 3,8L | 330x220mm | 3,7 kg | Termostaatti 1-8 | 500W | |
| 2 | A100266 | 1,25L | 220x200mm | 2,05 kg | 65°C ja 75°C | 105W | |
| 3 | A100155 | 5,5L | 345x276 | 5,4 kg | Käyttökytkin | 280W | |
| 4 | A100265 | 6,5L | L410xS295xK240 | 5,7 kg | Käyttökytkin | 320W | |

Termokset ja vedenlämmittimet



1



2



3



4



No. 191004

Samovar 3,2L

- ✘ ruostumaton teräs/ muovi
- ✘ autom.sammutus toiminto, lämpimänä pito
- ✘ ½-keittomahdollisuus
- ✘ teekannu 0,8L+siivilä
- ✘ keraaminen teekannu



5



6



7

| Kuva | No | Nimike | Ulkomitta/paino | °C | kW |
|------|---------|-----------------------|-------------------|------------|------|
| 1 | 200057 | Veden lämmitin | L450xK520, 5,5 kg | 30..+90°C | 30 L |
| 1 | A200052 | Veden lämmitin | L450xK470 6,1 kg | 30..+90°C | 25L |
| 2 | 200063 | Veden lämmitin | L400xK635 5,3 kg | 30..+100°C | 28 L |
| 2 | 200069 | Veden lämmitin | L225xK470 2,7 kg | 30..+100°C | 8,5L |
| 3 | 200049 | Veden lämmitin | L370xK500 5,4 kg | 30..+100°C | 18 L |
| 4 | 200065 | Veden lämmitin | L275x490 2,0 kg | 30..+80°C | 7L |
| 5 | 200054 | Veden lämmitin | L213x505 2,3 kg | 30..+90°C | 10L |
| 6 | 200061 | Veden lämmitin | L275x495 1,8 kg | 30..+100°C | 5L |
| 7 | 191004 | W 220 x D 260 x H 490 | 2,2 kg | Samovaari | 3,2L |

Perkulaattori kahvinkeitin



40-60 tai 100
kuppia

1

Regina Plus
2018



5 8051
Tippa-allas
L220 x S150 x K30
Sopii perkulaattorin kanssa
käytettäväksi.



48
kuppia
90
kuppia

2



Perkulaattori
kahvinkeitin

- ☒ ruostumaton teräs
- ☒ virtakytkin ja merkkivalot
- ☒ 1/2 -keitto mahdollisuus



6

Maito-adaptteri PRO 40-60



7



Suodatinpaperi

4

| Kuva | No | | Koko | kW | |
|------|----------|-----------------|--------------------|-----------------------|-------------|
| 1 | A190148 | PRO II 40T | L310xK480 / 6 L. | 40-48 kuppia | 45 min. 1,2 |
| 1 | A190167 | PRO II 60T | L310xK540 / 9 L. | 60-72 kuppia | 50 min. 1,2 |
| 1 | A190198 | PRO II 100T | L350xK540 / 14 L. | 90-100 kuppia | 60 min. 1,6 |
| 2 | A190146 | Regina 40T | L220xK415 / 6,8 L. | 48 kuppia | 45 min. 1,2 |
| 2 | A190196 | Regina 90T | L270xK475 / 15L. | 90 kuppia | 45 min. 1,6 |
| 4 | A190009 | 1000 kpl | Suodatinpaperi | Regina 40/PRO40 ja 60 | |
| 4 | A 190011 | 1000 kpl | Suodatinpaperi | Regina 90/PRO100T | |
| 5 | 8150 | Tippa-allas | L400 x S220 x K30 | | |
| 5 | 8151 | Tippa-allas | L300 x S180 x K30 | | |
| 5 | 8152 | Tippa-allas | L220 x S150 x K30 | | |
| 6 | A200050 | Veden lämmitin | L355x610 | 4,7 kg 30..+90°C | 20L 2,0 |
| 7 | A190169 | Maito-adaptteri | L310xS290xK175 | | 4L |



- ☒ mukana tarrat, kahvi, tee, kuumavesi ja 3 kpl merkitsemätöntä tarraa
- ☒ kannua voidaan pyörittää 360°
- ☒ kannu irroitettavissa alustasta
- ☒ paino 1,9 kg



Alustoja voidaan kiinnittää rajattomasti yhteen



190990 Termos L190xS245xK330 **2,2 Litraa**
Lämpötila menetys: n. 2.2 ° C / h

150994 Iso termos L261xK385 **9 Litraa**

1



1L

2



2L

3



5L

CAPTAIN
12 kpl



Bartscher



1,6L

4

Termososa lasia



Lämmin kahvikuppi teline

No 103048

☒ +47°C...52°C

☒ 0,11kW 230V PTC elementti

☒ 2x8 kuppia, max. halkaisija 90 mm

☒ kuppikuilu 95x300 mm

☒ paino 2,25kg

| Kuva | No | Nimike | Litraa |
|------|---------|---|------------|
| 1 | 190121 | Termoskannu Myydään loppuun Terästä | 1 |
| 1 | 190114 | Termoskannu Terästä | 1,5 |
| 2 | A190122 | Termoskannu Myydään loppuun Terästä | 2 |
| 2 | 190116 | Termoskannu Terästä | 2 |
| 3 | 190135 | Termoskannu L170xxK430 Terästä | 5 |
| 4 | 42192 | Vakumitermos painonapilla Termososa lasia | 1,6 |



Kannut eivät sisälly
toimitukseen

1



5

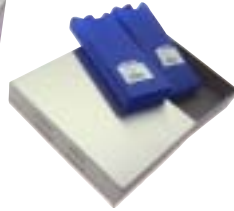

2



3



4

Kylmälevy kermalle/maidolle

Kylmävaraaja 16,5 x 21 x 4 cm

Kermalle ja maidolle,
kaksikielinen (maito/mjolk, kerma/grädde).
Terästä. Sisältää 2 kpl kylmäkalleja

| Kuva | No | Nimike | Ulkomitta | | Litraa | |
|------|--------|-------------|----------------|-----------------|--------|--|
| 1 | 190154 | Kahviasema | L660xS340xK145 | Muovia | | |
| 2 | 190117 | Termoskannu | 150x200x390 | Pumpputoiminto | 1,9 | |
| 3 | 190124 | Termoskannu | 160x380 | Myydään loppuun | 2 | |
| 4 | 190125 | Termoskannu | 165x330 | Pumpputoiminto | 2,5 | |
| 5 | KYLMÄX | Kylmälevy | 165x210x40 | 2 kpl patruuna | | |

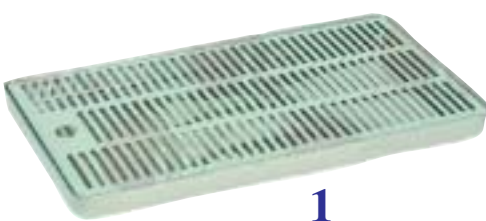

1

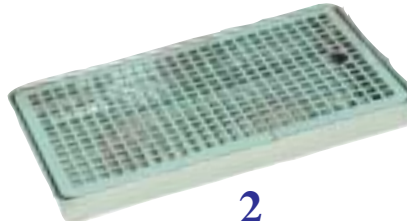

2



3

| | | | | | | |
|---|------|-------------|-----------------|--|--|--|
| 1 | 8150 | Tippa-allas | 400 x 220 x k30 | | | |
| 2 | 8151 | Tippa-allas | 300 x 180 x k30 | | | |
| 3 | 8152 | Tippa-allas | 220 x 150 x k30 | | | |



1



2



3



4

Animo, Coffee Queen ym...

| | | | | | | |
|---|--------|----------------|-----------------------------|-------------|--|--|
| 1 | 5600 | Animo, Bonamat | 500kpl 152x437 mm | 10L | | |
| 2 | 5602 | Animo, Bonamat | 500kpl 101x317 mm | 5L | | |
| 3 | 523 | Tower Suodatin | 500 kpl D1=110 mm D2=400 mm | | | |
| 4 | 190014 | Suodatin 90 | 1000 kpl | Koko 250/90 | | |

Käsin täytettävät mallit



Paljon myyty

1 M2



2 DM4 400V



3 Termos Office 4 Termoskannu Office

Vesijohtoon liitettävät mallit



5 Termos M



6 Air pot



7 A2

Kuuma aromirikasta kahvia



8 DA4 400V

| Kuva | No | Mitat | Sisältää | Levyt/ Keittoaika | kW |
|------|----|-------|----------|-------------------|----|
|------|----|-------|----------|-------------------|----|

Käsin täytettävät mallit

| | | | | | | |
|---|---------|--------------------|-------------------------------|-------------------------|-----|--------------------------|
| 1 | M2 | L205xS380xK430 | 2 kannua/25 suod. | 2 lämpöl./6min/12 kupp. | 2,4 | <input type="checkbox"/> |
| 2 | DM4 | L410xS380xK430 | 4 kannua/50 suod. | 4 lämpöl./6min/24 kupp. | 4,8 | <input type="checkbox"/> |
| 3 | 1002190 | L205xS360xK430 | 1 termos/50suod. | 1,9L Termos Office | 2,2 | <input type="checkbox"/> |
| 4 | 1003256 | | 1,9L Termos ruostumaton teräs | OfficeTermos Office | | <input type="checkbox"/> |
| 5 | 1004341 | L205xS360xK520 | 1 termos/25 suod. | 2,2 L Termos M | 2,2 | <input type="checkbox"/> |
| 6 | 1103184 | Air pot 2,5 Litraa | 2,5 L termos | Air pot | | <input type="checkbox"/> |

Vesijohtoon liitettävät mallit

| | | | | | | |
|---|-----|----------------|-------------------|-------------------------|-----|--------------------------|
| 7 | A2 | L205xS360xK430 | 2 kannua/25 suod. | 2 lämpöl./6min/12 kupp. | 2,4 | <input type="checkbox"/> |
| 8 | DA4 | L410xS360xK430 | 4 kannua/50 suod. | 4 lämpöl./6min/24 kupp. | 4,8 | <input type="checkbox"/> |



Mega Gold A 2,5L

- 230V2,2kW
- 17 kuppia suodatuskerta
- suodatusaika 7 min
- 19L tunnissa
- 2,5 L suoraan säiliöön
- (Mega Gold A x 2 2,5L arvot x2)
- vedensyöttö automaattinen
- vesiliitännä KV $\frac{1}{2}$ "R

| Kuva | Nimike | Ulkomitta | kW | | |
|------|---------|-----------------------------|----------------------|--------|----------------------|
| 1 | 49659 | Mega Gold A 2,5L | L205xS390xK640 | 2,2 | <input type="text"/> |
| 2 | 56968 | Mega Gold A X2 2,5L | L410xS390xK640 | 2x 2,2 | <input type="text"/> |
| 3 | 1103303 | Säiliötermos Mega Gold A | 2,5 Litraa | | <input type="text"/> |
| 4 | 190014 | Suodatin 90 | 1000 kpl Koko 250/90 | | <input type="text"/> |
| 5 | 1103371 | Esillepanokansi Mega Gold A | 2,5L säiliöön | | <input type="text"/> |
| 5 | 1702632 | Esillepanokannen tarra | 2,5L säiliöön | | <input type="text"/> |



V2 Lämpölevy

L360xS190xK60

Ruostumaton lämpölevy 190W



Tower

- säiliökeitin teevesihanalla
- keittää molempiin yhtä aikaa
- 2 x 5 L mittalasilla ja hanalla
- lämpötilan lasku noin 0,5°C/h
- kapasiteetti 400 kuppia/h



1 Tower 2x5L

2 Tower Suodatin

3 Esillepanokansi

4 Single Tower 5L

| | | | | | | |
|---|---------|------------------------|-----------------------------|-----------|-----|----------------------|
| 1 | 1008310 | Tower(T) | L920xS490xK955 | 2x5 400V | 9kW | <input type="text"/> |
| 2 | 523 | Tower Suodatin | 500 kpl D1=110 mm D2=400 mm | | | <input type="text"/> |
| 3 | 1103370 | Esillepanokansi | Tover 5L säiliöön | | | <input type="text"/> |
| 3 | 1702634 | Esillepanokannen tarra | Tover 5L säiliöön | | | <input type="text"/> |
| 4 | 1008313 | Single Tower | | 1x5L 400V | 9kW | <input type="text"/> |
| 5 | 1103302 | Säiliötermos Tower 5L | | 1x5L | | <input type="text"/> |



V2 Lämpölevy

L360xS190xK60

Ruostumaton lämpölevy 190W



2



3



4



5



6



7



8



9

Fil No 190014

| Kuva | No | Nimi | Litraa |
|------|------------|---|--------|
| 2 | 5515 | Suodatinuppilo Coffee Queen ruostumaton teräs | |
| 3 | 5095 | Suodatinuppilo Kahvinkeitimet Metos Animo | |
| 4 | 110001 | Lasikannu Q Aromikorkilla | 1,8 L |
| 5 | 5527 | Lasipannu Kahvinkeitimet Metos Animo | 1,85L |
| 6 | Melitta 18 | Pannu Melitta | 1,8 L |
| 6 | Melitta 22 | Pannu Melitta | 2,2 L |
| 7 | 190133 | Kannut Contessa | 1,8 L |
| 8 | 190065 | Kalkinpoisto 30 x 15 g (0,3kg) | |
| 9 | 190014 | Suodatin 90 1000 kpl Koko 250/90 | |



1



2



3



4



5

Termos kylmälle tai kuumalle

| | | | |
|---|--------|--|--------------------------|
| 1 | 200096 | Vedenkeitin 2,2kW 230V 1,7L sinisellä pohjanvalaistuksella | <input type="checkbox"/> |
| 2 | 54120 | Kahvimaitokannu 0,6L RST 18/10 9,5 cm H11cm | <input type="checkbox"/> |
| 3 | 54123 | Kahvimaitokannu 0,6L RST 18/10 | <input type="checkbox"/> |
| 4 | 54124 | Kahvimaitokannu 1,1L RST 18/10 | <input type="checkbox"/> |
| 5 | 40142 | Termos kylmälle tai kuumalle 1L RST 18/8 22cm | <input type="checkbox"/> |



1



1



2



3

Keittiövälineiden,
kuten kahvinkeitimien,
vedenkeitimien ja muiden
latteiden kalkinpoistoon.

Nauti täydelliset kahvierikoisuudet yhdellä napin painalluksella.
6 erilaista juomaa voidaan asettaa ja räätälöidä mieluisaksi.
Espresso, Cappuccino, Americano, Coffee Latte, Macchiato
ja kuuma vesi

Bartscher

Lisäksi kahvinkeitin erityisen suurella papu- ja
jäännössäiliöllä on ihanteellinen myös suurempiin
kahvimääriin ja siten käytettäväksi kahviloissa,



1

190052



2

190076

No 190076 Maitokaappi

- ✘ sisäm. 160x125x281
- ✘ termostaatti 1° tarkkuus
- ✘ läpivienti letkulle



No 190052

- Kahviautomaatti
- ✘ 80 kuppia/päivä
 - ✘ 5 jauhatustasoa
 - ✘ vesisäiliö 1,8L
 - ✘ papusäiliö 1000g
 - ✘ pumpunpaine 19bar
 - ✘ maitovaahdotin
 - ✘ maitomäärän säätö
 - ✘ vesiliitântä 1/2"

| Kuva | No | Nimi | | | |
|------|--------|---------------------------------|------------------|--------|----------------------|
| 1 | 190052 | L305xS330xK580 | 40 kuppia/h | 2,7 kW | <input type="text"/> |
| 2 | 190076 | L225xS460xK452 | 0--+4°C 6L R600a | 61 W | <input type="text"/> |
| 1 | 190060 | Roskaliitoskappale, pöydän läpi | | | <input type="text"/> |
| 2 | 190068 | Poistoletku 1,5m viemäriin | | | <input type="text"/> |
| 3 | 173075 | Kalkinpoistoaine 2x1L | | | <input type="text"/> |

No Novo

Filter Coffee

Käsitäyttöinen

✘ 2 lämpölevyä

Mukana:

✘ 1 lasipannu

✘ 1 suodatin suppilo

✘ mittalusikka

✘ pannu 1,7 (12 kuppia)

✘ suodatusaika n. 5 min.kannu-18L/h

✘ sähköteho 2130W 230V

✘ mitat L 214 x S 391 x K 424 mm

✘ 5,1 kg



1



2



3



4

No CM45

Perkolaattori 6L

✘ valmistus 10L/h

✘ RST

✘ 950W 230V

No CM75

Perkolaattori 10L

✘ valmistus 15L/h

✘ RST

✘ 1500W 230V

No CM125

Perkolaattori 16L

✘ valmistus 24L/h

✘ RST

✘ 2600W 230V

| Kuva | No | L | W | Koko mm | Alkup.No | Paino | |
|------|-------|-----|------|-----------------------|-----------------|-------|--|
| 1 | Novo | 1,7 | 2130 | L 214 x S 391 x K 424 | 8.010.080.31002 | 5,1 | |
| 2 | CM45 | 6 | 950 | L 233 x K 425 | 8.060.110.31002 | | |
| 3 | CM75 | 10 | 1500 | L 280 x K 430 | 8.060.120.31002 | | |
| 4 | CM125 | 15 | 2600 | L 390 x K 575 | 8.060.330.31002 | | |



1

No B5

Filter Coffee

Kylmävesiliitanta

- ☒ ruostumatonta terästä
- ☒ kahdella säiliöllä/suodattimilla
- ☒ suodatus yhteen säiliöön kerrallaan
- ☒ suodatusaika noin 5L/10 min.
- ☒ äänimerkki hälytys
- ☒ kalkinpoistojärjestelmä
- ☒ kuppikoon säätö
- ☒ ajastin
- ☒ suodatusaika säätö
- ☒ 3130W 230V
- ☒ mitat L 635 x S 440 x K 799 mm



2

No VHG5

Kahvisäiliö 5L

- ☒ ruostumatonta terästä
- ☒ kaksoiseinällä
- ☒ kansi, hana ja mittalasi
- ☒ sähkölämmiteinen 65W230V



3

| Kuva | No | | Koko | Alkup.No | | |
|------|------|---------|------------------------|---------------|--|--|
| 1 | B5 | | 2x5L Säiliökeitin | 4.100.103.110 | | |
| 2 | VHG5 | | 210x445 Kahvisäiliö 5L | 8.410.101.620 | | |
| 3 | B5SP | 250 kpl | 110/360 Suodatnpaperi | 7.150.102.301 | | |



1



2



3

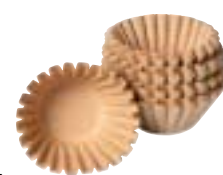

4

Animo, Coffee Queen ym...

| | | | | | | | |
|---|--------|----------------|----------|---------------------|-----|--|--|
| 1 | 5600 | Animo, Bonamat | 500kpl | 152x437 mm | 10L | | |
| 2 | 5602 | Animo, Bonamat | 500kpl | 101x317 mm | 5L | | |
| 3 | 523 | Tower Suodatin | 500 kpl | D1=110 mm D2=400 mm | | | |
| 4 | 190014 | Suodatin 90 | 1000 kpl | Koko 250/90 | | | |



1

A135009
Blender
≈ 400W 230V
myydään
loppuun



2

A135034
Blender
≈ 500W 230V



3

150983
Drinks kylmäsäiliö
≈ 60W 230V
≈ termoelementti



4

MTQ
Blender 2L
≈ 0,75kW230V

Bartscher



| Kuva | No | kW | Koko | Litraa | |
|------|---------|------|-------------|--------------------|-------|
| 1 | A135009 | 0,4 | L220xK420 | 16000 r. 2 nopeuta | 1,75L |
| 2 | A135034 | 0,5 | L205xK3,90 | 22000 r. 2 nopeuta | 1,8L |
| 3 | 150983 | 0,6 | 220x330x520 | | 5L |
| 4 | MTQ | 0,75 | 490x210x208 | 18000-16000 r. | 2 L |



Lasijääkaappi

No 700478G

- ≈ sivulla ja ovesa tuplasit
- ≈ ledivalot
- ≈ säätöalue +4...12°C
- ≈ kiertoilma
- ≈ automaattisulatus
- ≈ 0,18kW 230V
- ≈ L430xS390xK986
- ≈ 41,8 kg
- ≈ asiakaspalvelun lähelle
- ≈ väri: metalli



Bartscher

Ruostumatonta terästä



Asiakaspalveluun

Lasijääkaapit

Edullinen ratkaisu,
esim: 2kpl
kylmälasikon tilalle.

- ☒ ympärilasiset (tuplalasiset)
- ☒ sisävalo
- ☒ säätöalue +5...12°C
- ☒ automaattisulatus
- ☒ kiertoilma
- ☒ sopii myyntitiskin tai asiakaspalvelun lähelle



5



235 litraa

6

Bartscher

Toimitustuotteena:

700358G 58 L Mustana (vastaa 700258G)

700398G 98 L Mustana (vastaa 700298G)

| Kuva | No | L | kW | Koko | | Paino | |
|------|---------|-----|------|-----------------|---------------------|-------|--|
| 1 | 700298G | 98 | 0,16 | L435xS385xK1105 | Valkea | 37,5 | |
| 2 | 700578G | 78 | 0,16 | L435xS385xK960 | Valkea | 32,5 | |
| 3 | 700277G | 78 | 0,16 | L435xS385xK960 | Musta | 33,2 | |
| 4 | 700258G | 58 | 0,13 | L435xS385xK805 | Valkea | 29,4 | |
| 5 | 700678G | 86 | 0,16 | L425xS435xK980 | Kaksipuoleiset ovet | 36,5 | |
| 6 | 700335G | 235 | 0,25 | L520xS485xK1700 | Korkea Valkea | 77 | |

Pöydän päällä Kylmävitriinit

No 700201G

- ☒ väri musta, kaksoislasit
- ☒ sisävalot ledeillä
- ☒ puhallusjäähdytys
- ☒ automaattisulatus



- ☒ kapasiteetti 100 litraa
- ☒ lämpö +2..12°C
- ☒ 0,16kW 230V
- ☒ L 685 x S 455 x K 675
- ☒ 40,3 kg
- ☒ 2 hyllyä ja liukuovet



No 700202G

- ☒ väri musta/alumiini, kaksoislasit
- ☒ kapasiteetti 120 litraa
- ☒ lämpö +2..12°C
- ☒ 0,16kW 230V
- ☒ L 710 x S 575 x K 685
- ☒ 56,6 kg
- ☒ 2 hyllyä ja liukuovet



No 700208G ”läpiajettava”

- ☒ väri musta/alumiini, kaksoislasit
- ☒ kapasiteetti 120 litraa
- ☒ lämpö +2..12°C
- ☒ 0,16kW 230V
- ☒ L 710 x S 568 x K 686 mm
- ☒ hyllyt 630x340, 630x370 mm
- ☒ 55,0 kg
- ☒ 2 hyllyä ja liukuovet
molemmin puolin

**Molemmin
puolin
avattava !**



No 700203G

- ☒ väri musta/alumiini, kaksoislasit
- ☒ kapasiteetti 160 litraa
- ☒ lämpö +2..12°C
- ☒ 0,16kW 230V
- ☒ L 885 x S 580 x K 690
- ☒ 66,3 kg
- ☒ 2 hyllyä ja liukuovet





Lasiovella

No 700089

- ✘ tilavuus 19 L
- ✘ jäädytyskapasiteetti: 15-18°C alle ympäristön lämpötilan (+25°C huoneessa, minimi +5°C)
- ✘ AC 230V / DC 12 V
- ✘ kiertoilma
- ✘ sisävalo
- ✘ ulkomitat L 330 x S 370 x K 460
- ✘ paino: 7,3 kg
- ✘ 12V adapteri mukana

Bartscher



Minipakastin No 700078

Snapsipakastin valkea

- ✘ tilavuus 38L
- ✘ lämpötila -20°C
- ✘ R600a
- ✘ 1,05 kW/230 V
- ✘ ulkomitat L 475 x S 450x K 500
- ✘ paino: 15,4 kg



R600

Kylmäaine

No 6900

Infrapunälämpömittari laser-kohdistimella.

- Laser takaa tarkan kohdistuksen.
- Monivärinen taustavalaistu LCD näyttö.
- 50 ... +500°C
- Emissiivisyys 0,98
- Mittausasteikko 0,5°C
- Tarkkuus $\pm 2^\circ\text{C}$ / $\pm 2\%$
- Vasteaika 1s
- Automaattinen sammutus toiminto 15s kuluttua.
- Patterien kesto noin 180h
- Toimii 2 kpl AAA paristolla
- Mukana paristot, englanninkielinen manuaali sekä muovisalkku.





Myyntimenestys
Ei vesijohtoa -viemäriä

Pienoisjäälakone A100082



Teräksenharmaa - muovikotelo
Valittavissa jäälakokoko
S - pieni, M - keskikokoinen, L - suuri
Kapasiteetti: 12 jäälakoa per sykli
Vesisäiliö: 4,5 litraa, n. 150 jäälakoa
Kapasiteetti: 15 kg / 24 h
Teho: 320 W / 230 V 50 Hz
Koko: L 375 x S 420 x K 415mm
Paino: 13,9 kg

Ei jatkuvaan ammattikäyttöön



Bartscher



No 150710

Hamilton Beach

- ☒ astia polycarbonaati
- ☒ selkeä mitta-asteikko
- ☒ 2-nopeutta
- ☒ turvajalat
- ☒ 1250 ml
- ☒ 400W /230VL
- ☒ 170xS175xK500
- ☒ 2,5 kg



Jäänmurskain

No 135023

- ☒ ruostumaton teräs ja muovi
- ☒ toimii pienoisjäälakoneeseen kanssa (ZB15APLW)
- ☒ 15 kg/h
- ☒ tankki 1,75 kg
- ☒ 80W 230V
- ☒ L 172 x S 290 x K 460
- ☒ 3,5 kg

Ei jatkuvaan ammattikäyttöön



Made in Italy



Jääpalakoneet

Ruiskutekniikalla



Jääpalan koko

MICE18=13g MICE24-150=18g

| Tilaus No | Säiliö kg | kg/24h | Mitat | | |
|--------------|--------------|--------|-----------------|--|--|
| MICE 18 HCA | 4 | 21 | L355xS404xK590 | | |
| MICE 24 HCA | 6 | 26 | L390xS460xK610 | | |
| MICE 30 HCA | 16 | 38 | L500xS580xK690 | | |
| MICE 45 HCA | 25 | 48 | L500xS580xK800 | | |
| MICE 60 HCA | 40 | 72 | L738xS600xK920 | | |
| MICE 90 HCA | 55 | 95 | L738xS600xK1020 | | |
| MICE 130 HCA | 65 | 130 | L840xS740xK1075 | | |
| MICE 150 HCA | 65 | 155 | L840xS740xK1075 | | |

MICE 18 HCA ja -24 HCA ei ole jalkoja

Korkeus + jalat 110-150 mm

MICE 30 HCA

MICE 45 HCA

MICE 60 HCA

Laitteen takana
oltava vapaata tilaa
minimi 100 mm (ilman kierto)



Kakkukylmä 400L

No 700314

Halkaisija 530 mm, 6 kpl lasihyllyjä 5 mm lasista
Mahtuu paljon piirakoita, kakkuja tai välipaloja
näyttävästi esille tuotuna.

Alaosa ruostumatonta terästä

Yläosassa kaksinkertaiset ikkunat, turvalasia

1 ovi saranoitu oikealta

LED-valaistus, erillinen kytkin

Kompressorijäädytys, kiertoilma

Automaattinen sulatus ja -veden haihdutus.

Tilavuus: 400 litraa

Käyttölämpötila: +2°...10 ° C

Elektroninen termostaatti, digitaalinen näyttö

Kosteus: max. 75%

Hyllykorkeudet säädettävissä.

Käsin pyöritettävät hyllyt,
helppo irroittaa ja puhdistaa.

5 pyörää, 2 jarrut

Virrankulutus: 480 W / 220-240 V 50 Hz

Mitat: Ø 680 mm, korkeus 1750 mm

Paino: 131 kg



Kakkukylmä 100L

No 700213G

✘ ledivalot, kytkimellä

✘ tuplasit

✘ jäädytys 1 puhallin

✘ elektroninen termostaatti

✘ automaattinen sulatus

✘ säätö +2..8°C

✘ yksi ovi

✘ 565 x K1065

✘ 4 hyllyä, hylly Ø 390 väli säädettävissä

✘ 0,23kW 230V

✘ 53kg



R600
Kylmäaine



700211G

Kylmävitriinit

GN mitoitus
150 mm syvä
0..+10°C

Digitaalitermostaatti

GN - astiat eivät kuulu toimitukseen



No 700211G

Kylmävitriini 67L

8 x GN-1/6

Ruostumaton teräs kotelo

Lasikansi, turvaslasia

mahtuu 1 x 1/1 GN ja

1 x GN-1/3-100 mm

Staattinen jäähdytys

Automaattinen sulatus

Lämpötila-alue: 0 ° C 10 ° C

Jäähdytysneste R600a

Teho: 70 W / 230 V 50 Hz

Koko: L 765 x S 610 x K 320 mm

sisältää:

3 adapteri paria:

pituus 360 mm, leveys 30 mm

8 GN 1/6 GN, 100 mm syvä, CNS 18/10

Paino: 24,8 kg

| No | Ulkomitta | GN-1/4 | Paino Kg | | |
|---------|-----------------|---------------|----------|--|--------------------------|
| VRX1200 | L1200xS335xK430 | 5xGN-1/4-150 | 42,5 | | <input type="checkbox"/> |
| VRX1400 | L1400xS335xK430 | 6xGN-1/4-150 | | | <input type="checkbox"/> |
| VRX1500 | L1500xS335xK430 | 7xGN-1/4-150 | 47,5 | | <input type="checkbox"/> |
| VRX1800 | L1800xS335xK430 | 8xGN-1/4-150 | | | <input type="checkbox"/> |
| VRX2000 | L2000xS335xK430 | 10xGN-1/4-150 | 65,5 | | <input type="checkbox"/> |

| No | Ulkomitta | GN-1/3 | Paino Kg | | |
|-------------|-----------------|---------------|----------|--|--------------------------|
| VRX1200/380 | L1200xS395xK430 | 4xGN-1/3-150 | 42,5 | | <input type="checkbox"/> |
| VRX1400/380 | L1400xS395xK430 | 5xGN-1/3-150 | | | <input type="checkbox"/> |
| VRX1500/380 | L1500xS395xK430 | 6xGN-1/3-150 | 47,5 | | <input type="checkbox"/> |
| VRX1800/380 | L1800xS395xK430 | 7xGN-1/3-150 | 57,5 | | <input type="checkbox"/> |
| VRX2000/380 | L2000xS395xK430 | 10xGN-1/3-150 | 65,5 | | <input type="checkbox"/> |



3 UKG500.01 Kylmäkaappi 520L

GN2/1

(+2°/+8°C)

3 hyllyä 652x530 mm. 1kpl 507x211 mm

Digitaalitermostaatti

Mitat: L777 x S715 x K1720 mm

Sähkö: 130W V/230/50/1



5 UKG200.01 Kylmäkaappi 200L

(+2°/+8°C)

2 hyllyä 507x415mm. 1kpl 507x225mm

Digitaalitermostaatti

Ledi valot

Mitat: L600 x S585 x K855 mm

Sähkö: 105W V/230/50/1



4 PAT50SS Kylmätynnyri 50L

(+4°/+15°C)

Digitaalitermostaatti

3 hyllyä 512x400mm.

Mitat: 503x838

Sähkö: 60 W V/230/50/1



LG350F

LG430F



Pullokylmäkaappi

No LG-350F

- ✦ 350 Litraa
- ✦ 620 x 635 x 1890
- ✦ 205W230V
- ✦ digitaali termostaatti
- ✦ 0-...+10°C
- ✦ 4 hyllyä 502 x 420
- ✦ 75 kg

No LG-430F

- ✦ 430 Litraa
- ✦ 620 x 690 x 2073
- ✦ 250W230V
- ✦ digitaali termostaatti
- ✦ 0-...+10°C
- ✦ 4 hyllyä 502 x 480
- ✦ 85 kg



Pullokylmäkaappi

No LG-400

- ✦ 400 Litraa
- ✦ 900 x 630 x 1856
- ✦ 350W230V
- ✦ 0-...+10°C
- ✦ 8 hyllyä 385 x 505
- ✦ 129 kg

No LG-600

- ✦ 600 Litraa
- ✦ 900 x 725 x 2036
- ✦ 450W230V
- ✦ 0-...+10°C
- ✦ 8 hyllyä 505 x 390
- ✦ 140 kg



Baarijääkaapit työpöydän/tiskin alle

Baarijääkaapit, joiden tilavuus on 124, 176 tai 270 litraa, sisävalaistus ja kaksoislasitettu, itsestään sulkeutuva liukuovi (kaapeissa 700122 ja 700123) Jäähdyttää juomaasi luotettavasti. Digitaalinäytöllä varustettu ohjaus mahdollistaa halutun lämpötilan tarkan asettamisen.

Bartscher



700121

Baarijääkaappi 124L

- ✘ Materiaali: teräs,
- Materiaali sisällä: alumiinia
- ✘ Tilavuus: 124 litraa
- ✘ Jäähdytys: staattinen, lisätuulettimella
- ✘ Lämpötila-alue: +1°C ...+10°C
- ✘ Hyllyt 2 x L 485 x L 317 mm
- ✘ Tehokuorma: 0,13 kW 220/240 V 50 Hz
- ✘ Koko: L 600 x S 550 x K 850 mm
- ✘ Paino: 36,4 kg

700122

Baarijääkaappi 176L

- ✘ Materiaali: teräs,
- Materiaali sisällä: alumiinia
- ✘ Sisältö: 176 litraa
- ✘ Liukuovet
- ✘ Jäähdytys: staattinen 2 puhaltimella
- ✘ Lämpötila-alue: +1°C ...+10°C
- ✘ Hyllyt 4 x L 373 x L 344 mm
- ✘ Tehokuorma: 0,175 kW 220/240 V 50 Hz
- ✘ Koko: L 900 x S 530 x K 850 mm
- ✘ Paino: 50,6 kg



700123

Baarijääkaappi 270L

- ✘ Materiaali: teräs,
- Materiaali sisällä: alumiinia
- ✘ Sisältö: 270 litraa
- ✘ Liukuovet
- ✘ Jäähdytys: staattinen 2 puhaltimella
- ✘ Lämpötila-alue: +1°C ...+10°C
- ✘ Hyllyt 6 x L 415 x L 345 mm
- ✘ Tehokuorma: 0,22 kW 230 V 50 Hz
- ✘ Koko: L 1 340 x S 530 x K 850 mm
- ✘ Paino: 72 kg





1

Hopea



2

| Kuva | No | | Nimike | | | |
|------|--------|------|--------------|-----------------|-------|----------------------|
| 1 | LG330S | 330L | 3 xliukuovet | L1350xS520xK900 | 80 kg | <input type="text"/> |
| 2 | LG208S | 208L | 2 xliukuovet | L900xS520xK900 | 62kg | <input type="text"/> |

Matalat kylmäkaapit lasiovellalla

- ✘ lämpötilansäätö 0...+10°C
- ✘ digitaalitermostaatti ledi näyttö
- ✘ lasiovet, valaistus
- ✘ automaatti sulatus
- ✘ hyllyt 500x346
- ✘ automaattisesti sulkeutuvat ovet



1

KYLÄKAAPIT



2



3

| | | | | | | |
|---|--------|------|----------|-----------------|-------|----------------------|
| 1 | LG138 | 138 | 1 x ovet | L600xS520xK900 | 48 kg | <input type="text"/> |
| 2 | LG330H | 330 | 3 x ovet | L1350xS520xK900 | 80 kg | <input type="text"/> |
| 3 | LG208H | 208L | 2 x ovet | L900xS520xK900 | 62 kg | <input type="text"/> |



- 700321
- ✘ tilavuus 320 L
- ✘ lasiovi
- ✘ L600xS600xK1730
- ✘ +2..10°C
- ✘ 85 kg

Bartscher



**Asiakas-
palveluun**



- No 700082G
- ✘ tilavuus 88 L/28 pulloa
- ✘ säätöalue +2...10°C valittavissa
- optimaalinen lämpötila
- ✘ oven kätsiys vaihdettavissa
- ✘ led valaistus
- ✘ 0,08 kW/230 V
- ✘ ulkomitat L 430 x S 480 x K 825
- ✘ paino: 24,5 kg
- ✘ varustettu lasiovella
- ✘ sopii myyntitiskin tai asiakaspalvelun lähelle

Valkeat lasiovipakaste- ja jääkaapit



1 | ——— 630 mm ——— |

VPSC014 Kylmäkaappi

(+2°/+8°C)

3 Hyllyä GN1/1 33x52 cm

Mitat: L630 x S567 x K838/850 mm Tilavuus: 140 l

Paino: 54 kg Kylmäaine: R134 a

Sähkö: 208 W 0,94 A V/Hz: 230/50/1

110315



2 | ——— 630 mm ——— |

VNS014 Pakastin

(-15°/-25°C)

3 Hyllyä GN1/1 33x52 cm

Mitat: L630 x S567 x K838/850 mm Tilavuus: 140 l

Paino: 54 kg Kylmäaine: R290

Sähkö 583 W 2,65 A V/Hz: 230/50/1

110317



| Kuva | No | Lit. | Ulkomitta mm | Lämpötila-alue | |
|------|--------|------|----------------------|----------------|--------------------------|
| 1 | VPS014 | 140 | L630xS 567xK 838-850 | +2°...8°C | <input type="checkbox"/> |
| 2 | VNS014 | 140 | L630xS 567xK 838-850 | -15° -25°C | <input type="checkbox"/> |

Valkeat lasiovipakaste- ja jääkaapit



1

| — 555 mm — |

VPV 034 Kylmäkaappi

(+2°/+8°C)

5 hyllyä 435x375 mm

Mitat: L555 × S590 × K1943 mm

Tilavuus: 340 l

Paino: 98 kg Kylmäaine: R134 a

Sähkö: 502 W 2,3 A V/Hz: 230/50/1

115200

Valkea
Ruusu

2

| — 555 mm — |

VNV 031 Pakastekaappi

(-15° / -25°C)

5 hyllyä 435x375 mm

Mitat: L555 × S590 × K1943 mm

Tilavuus: 310 l

Paino: 113 kg Kylmäaine: R290

Sähkö 1099 W 5,0 A V/Hz: 230/50/1

115238



| Kuva | No | Lit. | Ulkomitta mm | Lämpötila-alue | |
|------|--------|------|--------------------|----------------|----------------------|
| 1 | VPV034 | 340 | L 555xS 590xK 1943 | +2°...8°C | <input type="text"/> |
| 2 | VNV031 | 310 | L 555xS 590xK 1943 | -15° -25°C | <input type="text"/> |

Valkeat lasiovipakaste- ja jääkaapit



KYLÄMÄKAAPIT

VPV 053 Kylmäkaappi

(+2°/+8°C)

6 Hyllyä 400x57 mm

Mitat: L685 xS636x K2002 mm Tilavuus: 530 l

Paino: 139 kg Kylmäaine : R134 a

Sähkö: 634 W 2,9 A V/Hz: 230/50/1
115222**VNV 051 Pakastekaappi**

(-15° / -25°C)

6 Hyllyä 400x57 mm

Mitat: L685 xS636x K2002 mm Tilavuus: 510 l

Paino: 139 kg Kylmäaine: R290

Sähkö: 1133 W 5,1 A V/Hz: 230/50/1
115234

| Kuva | No | Lit. | Ulkomitta mm | Lämpötila-alue | |
|------|--------|------|--------------------|----------------|----------------------|
| 1 | VPV053 | 530 | L 685xS 636xK 2002 | +2°...8°C | <input type="text"/> |
| 2 | VNV051 | 510 | L 685xS 636xK 2002 | -15° -25°C | <input type="text"/> |



AGN 301+

Kylmäkaappi (kapea) **Energ.C**

- ☒ AISI 304 18/10 sisältä ja ulkopuolelta
 - ☒ itsesulkeutuvat ja auki pysyvät ovet
 - ☒ LED valot
 - ☒ 100% korroosionkestäväksi pinnoitettu höyrystin
 - ☒ 485x695x2100 mm
 - ☒ 187W 230V
 - ☒ -2..+8 °C
 - ☒ Automaattisulatus
 - ☒ digitaalitermostaatti 30A
 - ☒ GN 1/1-mitoitus
 - ☒ vakiona 3 hyllyä
 - ☒ 325 litraa
 - ☒ kylmän ilman ohjauskanavat
- Brutto 110 kg

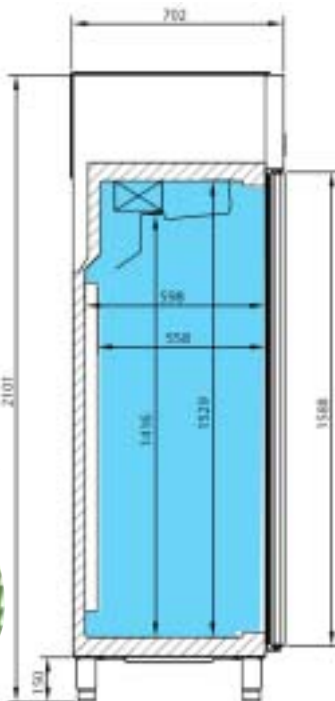

AGN 301BT+

Pakastekaappi (kapea) **Energ.D**

- ☒ AISI 304 18/10 sisältä ja ulkopuolelta
 - ☒ itsesulkeutuvat ja auki pysyvät ovet
 - ☒ LED valot
 - ☒ 100% korroosionkestäväksi pinnoitettu höyrystin
 - ☒ 482x695x2100 mm
 - ☒ 452W 230V
 - ☒ -18°C
 - ☒ Automaattisulatus
 - ☒ digitaalitermostaatti 30A
 - ☒ GN 1/1-mitoitus
 - ☒ vakiona 3 hyllyä
 - ☒ 325 litraa
 - ☒ kylmän ilman ohjauskanavat
 - ☒ pakastimessa kuuma kaasusulatus
- Brutto 140 kg

Kovinta laatua



AGN Ritolähyllä (502X12) GN-1/1
Johdepari (503X15, 503X20)

AGB Ritolähyllä (502X14) GN-2/1
Johdepari (503X02, 503X03)



AGB 701+
-2..+8 °C

AGB 701BT+
-18°C



AGB
Integroidut johteet
Monoblock koneikko



Kovinta laatua



AGB 1402+
-2..+8 °C

AGB 1402BT+
-18°C

AGB 701+

Kylmäkaappi **Energ.C**

- ✘ AISI 304 18/10 sisältä ja ulkopuolelta
 - ✘ itesulkeutuvat ja auki pysyvät ovet
 - ✘ LED valot
 - ✘ 100% korroosionkestäväksi pinnoitettu höyrystin
 - ✘ 687x794x2130 mm
 - ✘ 371W 230V
 - ✘ -2..+8 °C
 - ✘ automaattisulatus
 - ✘ digitaalitermostaatti 30A
 - ✘ GN 2/1-mitoitus
 - ✘ vakiona 3 hyllyä
 - ✘ 560 litraa
 - ✘ kylmän ilman ohjauskanavat
- Brutto 140 kg



AGB 701BT+

Pakastekaappi **Energ.D**

- ✘ 687x794x2130
 - ✘ 631 W230V
 - ✘ -18°C
 - ✘ pakastimessa kuuma kaasusulatus
- Brutto 159 kg

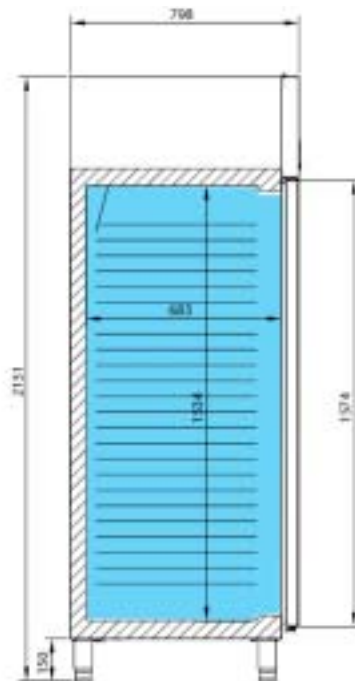

AGB 1402+

Kylmäkaappi **Energ.B**

- ✘ AISI 304 18/10 sisältä ja ulkopuolelta
 - ✘ itesulkeutuvat ja auki pysyvät ovet
 - ✘ LED valot
 - ✘ 100% korroosionkestäväksi pinnoitettu höyrystin
 - ✘ 1385x794x2130 mm
 - ✘ 376 W 230V
 - ✘ -2..+8 °C
 - ✘ Automaattisulatus
 - ✘ digitaalitermostaatti 30A
 - ✘ GN 2/1-mitoitus
 - ✘ vakiona 3 hyllyä
 - ✘ 1240 litraa
 - ✘ kylmän ilman ohjauskanavat
- Brutto 240 kg

AGB 1402BT+

Pakastekaappi **Energ.D**

- ✘ 1345x794x2130 mm
 - ✘ 905 kW230V
 - ✘ -18°C
 - ✘ pakastimessa kuuma kaasusulatus
- Brutto 259kg

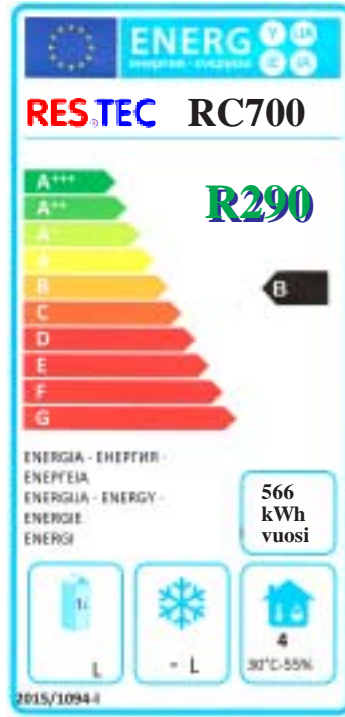

RC700 Kylmäkaappi

- ✘ Kylmäaine R290
- ✘ RST sisältä ja ulkopuolelta
- ✘ itsesulkeutuvat ja auki pysyvät ovet, lukittava
- ✘ 100% korroosionkestäväksi pinnoitettu höyrystin
- ✘ 740x830x2090 mm
- ✘ vuorokausi 1,55 kWh/vrk. 230V
- ✘ +1..+10 °C
- ✘ automaattisulatus itsehaihtuva
- ✘ digitaalitermostaatti
- ✘ eristepaksuus 70 mm
- ✘ ympäristölämpötila +30C° kost.55%
- ✘ GN 2/1-mitoitus (530x650)
- ✘ vakiona 3 hyllyä
- ✘ 626 litraa
- ✘ paino 125 kg

RC1400 Kylmäkaappi

Muuten samat tiedot

- ✘ 1480x830x2090 mm
- ✘ vuorokausi 2,52 kWh/vrk. 230V
- ✘ +1..+10 °C
- ✘ vakiona 6 hyllyä
- ✘ 1252 litraa
- ✘ paino 180kg

RF1400 Pakastekaappi

- ✘ Kylmäaine R290
- ✘ RST sisältä ja ulkopuolelta
- ✘ itsesulkeutuvat ja auki pysyvät ovet, lukittava
- ✘ 100% korroosionkestäväksi pinnoitettu höyrystin
- ✘ 1480x830x2090 mm
- ✘ vuorokausi 8,8 kWh/vrk. 230V
- ✘ -18..-20 °C
- ✘ automaattisulatus itsehaihtuva
- ✘ digitaalitermostaatti
- ✘ eristepaksuus 70 mm
- ✘ ympäristölämpötila +30C° kost.55%
- ✘ GN 2/1-mitoitus (530x650)
- ✘ vakiona 6 hyllyä
- ✘ 1252 litraa
- ✘ paino 190 kg

RF700 Pakastekaappi

Muuten samat tiedot

- ✘ 740x830x2090 mm
- ✘ vuorokausi 4,4 kWh/vrk. 230V
- ✘ -18...-20 °C
- ✘ vakiona 3 hyllyä
- ✘ 626 litraa
- ✘ paino 130kg

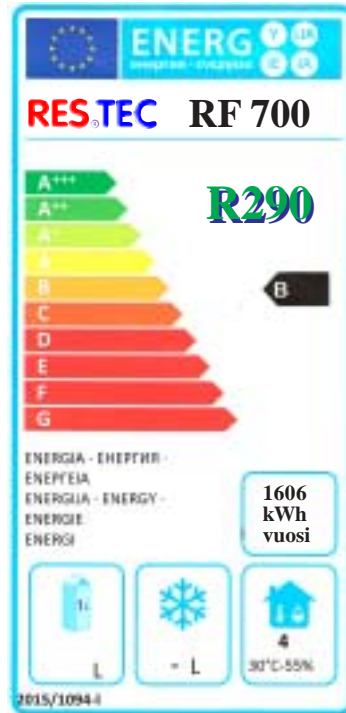

Kovaa laatua

RC-RF Ritilähylly (530x650) GN-2/1
Johdepari (663x20)



Kylmään salaattipöytä

200274

200275

Tiskeihin mahtuu esim.. nämä GN-150mm mittaiset astiat.



- ☒ RST
- ☒ elektroninen termostaatti
- ☒ tilavuus 250 litraa
- ☒ 1/1GN-mitoitus kaapeissa
- ☒ Lämpö 2..+10°C
- ☒ 0,1,87 kW 230 V
- ☒ kylmäaine R134a

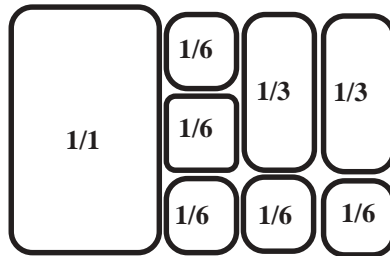

No 200274+200275

- ☒ etuosassa teflon lekkuulauta
- ☒ elektroninen termostaatti
- ☒ kondenssi sulaveden haihdutus
- ☒ lasiosa W 880 x D 540 x H 425
- ☒ lasihylly W 856 x D 298
- ☒ 0,187kW 230 V

Mukana: 2 ritilää 1/1 GN, RST
2 kpl GN-välipiena 325 mm,
2kpl GN-välipiena 535 mm,
4kpl GN-välipiena 174 mm,

TOIMITUKSIIN EI SISÄLLY GN-ASTIAT



Salaattitiski

Bartscher

GN astia vaihtoehdot:
3xGN1/3-150
2xGN1/2-150
1xGN1/1-150
Kaapissa johteet GN 1/1



Pizzamestarin työpöytä

| Kuva | No | Koko | Paino |
|------|--------|--|---------|
| 1 | 200274 | Näyteikkuna 880x540x425 hylly 865x298 | 25,4 kg |
| 2 | 200275 | Salaatti tiski 900x700x850 250Litraa | 57 kg |
| 3 | 200270 | L438xS700xK882 1/1GN mitoitus kaapissa | 43,0 kg |
| 4 | 200258 | L904xS699xK1080 5xGN1/6 tai 2xGN1/3, 1xGN1/6 | 90,0 kg |

Pikajäähdytін / pakastin



3x GN1/1 sekä
pelti 600x400

No AT03

- ✘ ruostumatonta terästä
- ✘ elektroninen termostaatti
- ✘ L 750 x S 740 x K 720/750
- ✘ sisältä 600x400x280 johdeväli 70 mm
- ✘ 3x1/1 GN / 3x600x400
- ✘ 1150W 230 V
- ✘ 50 kg

| | | |
|------|---------------|---------|
| 14kg | +70°C...+3°C | 90 min |
| 11kg | +70°C...-18°C | 240 min |

Toimitusmyynnissä

TECNODOM
made in italy



5x GN1/1 sekä
pelti 600x400

No AT05

- ✘ ruostumatonta terästä
- ✘ elektroninen termostaatti
- ✘ L 750 x S 740 x K 850/880
- ✘ sisältä 600x400x410 johdeväli 70 mm
- ✘ 5x1/1 GN / 5x600x400
- ✘ 1424W 230 V
- ✘ 60 kg

| | | |
|------|---------------|---------|
| 20kg | +70°C...+3°C | 90 min |
| 15kg | +70°C...-18°C | 240 min |

Varastomalli



TECNODOM
made in italy



7x GN1/1 sekä
pelti 600x400

No AT07

- ✘ ruostumatonta terästä
- ✘ elektroninen termostaatti
- ✘ L 750 x S 740 x K 1260/1290
- ✘ sisältä 610x400x770 johdeväli 70 mm
- ✘ 7x1/1 GN / 7x600x770
- ✘ 1490W 230 V
- ✘ 85kg

| | | |
|------|---------------|---------|
| 25kg | +70°C...+3°C | 90 min |
| 20kg | +70°C...-18°C | 240 min |

Toimitusmyynnissä

TECNODOM
made in italy



10x GN1/1 sekä
pelti 600x400

No AT10

- ✘ ruostumatonta terästä
- ✘ elektroninen termostaatti
- ✘ L 750 x S 740 x K 1260/1290
- ✘ sisältä 610x400x410 johdeväli 70 mm
- ✘ 10x1/1 GN / 10x600x770
- ✘ 1490W 230 V
- ✘ 90kg

| | | |
|------|---------------|---------|
| 25kg | +70°C...+3°C | 90 min |
| 20kg | +70°C...-18°C | 240 min |

Toimitusmyynnissä

TECNODOM
made in italy



Lämpötila-alueet +70°...+3°C max. 90 min. / +70°...-18 max. 240 min.

Voisiko buffetlinjastosi olla vaikka ...
.... hyvän näköinen ?



SBM4

SBM3 Sopii astiat 3 kpl GN 1/1-150

SBM4 Sopii astiat 4 kpl GN 1/1-150

SBM Sopii astiat 6kpl GN 1/1-150

Riittäväksi mitoitettu kylmäteho

Ruostumatonta terästä, kaikissa aidot graniittitasot

Säätö +2...10°C, Valot. (Astiat eivät sisälly hintaan.)

GN 1/1 välikiskot mukana



R11019-1

Kupoli GN1/1

No R11019-1

□ L 325 x S 530 x K

R11019-1 yksi reikä

R11019-2 kaksi reikää



SBM Kylmäbuffet

| Malli | Mitat | Paino | |
|-------|-------------------|------------|--------------------------|
| SBM3 | 1190x900x870/1320 | 120/167 kg | <input type="checkbox"/> |
| SBM4 | 1520x900x870/1320 | 150/192 kg | <input type="checkbox"/> |
| SBM6 | 2180x900x870/1320 | 210/310 kg | <input type="checkbox"/> |

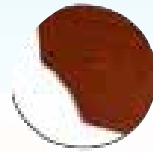

Mahonki

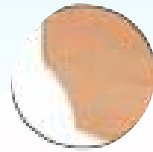

Pähkinä

Värit: Mahonki, Pähkinä

Kaikkia malleja ei ole varastossa

**Kaikissa pyöristetyt
altaan sisäkulmat.**

Painot: SHBM3= 110/150 kg

SHBM4= 140/178 kg

SHBM6= 200/300 kg



SHBM3

SHBM3 Sopii astiat 3 kpl GN 1/1-100

SHBM4 Sopii astiat 4 kpl GN 1/1-100

SHBM Sopii astiat 6kpl GN 1/1-100

Ruostumatonta terästä, graniittitasot

Lämmön säätö , Valot. (Astiat eivät sisälly hintaan.)

SHBM Lämminbuffet

| Malli | Mitat | Tekn. | |
|-------|-------------------|-------|--------------------------|
| SHBM3 | 1190x900x870/1320 | 1,6kW | <input type="checkbox"/> |
| SHBM4 | 1520x900x870/1320 | 2,4kW | <input type="checkbox"/> |
| SHBM6 | 2180x900x870/1320 | 3,2kW | <input type="checkbox"/> |



RE 0804 1



RE 0805 2



RE 1207 3



RE 1214 4



RE 16010 5



RE 1617 6



RG 1204 7



RG 1606 8



RG 2008 9



RO 1205 10



RO 1607 11



RO 0803 12



RB 1205 13



RB 1607 14



RB 0803 15



RE 20012 16



Koneikko VK
334 x 598 x 378 mm



Koneikko SK
334 x 598 x 448 mm

Koneikkojen
hinta
kysyttäessä

Kylmävetolaatikostot elintarvikkeille +2...8°C

korkeus 875-915 mm

Valmistettu Euroopassa
Kasettikoneikolla

INOX BALTIC

RST kansi soveltuu työtasoksi
Hinnat ilman sisästätiota

| Kuva | No | Nimike | | | |
|------|----------|-----------------------|-----------------|------------|--------------------------|
| 1 | RE 0804 | 4xGN1/1-150 | L800xS650xK900 | 0,4kW 230V | <input type="checkbox"/> |
| 2 | RE 0805 | 5xGN1/1-100 | L800xS650xK900 | 0,4kW 230V | <input type="checkbox"/> |
| 3 | RE 1207 | 7xGN1/1-150 | L1200xS650xK900 | 0,4kW 230V | <input type="checkbox"/> |
| 4 | RE 1214 | 4xGN1/1-150+8 peltiä | L1200xS650xK900 | 0,4kW 230V | <input type="checkbox"/> |
| 5 | RE 16010 | 10xGN1/1-150 | L1600xS650xK900 | 0,6kW 230V | <input type="checkbox"/> |
| 6 | RE 1617 | 6xGN1/1-150 +8 peltiä | L1600xS650xK900 | 0,6kW 230V | <input type="checkbox"/> |
| 16 | RE 20012 | 12xGN1/1-150 | L2000xS650xK900 | 0,6kW 230V | <input type="checkbox"/> |

Restec Grillivetolaatikostot korkeus 587-615 mm

| | | | | | |
|---|---------|-------------|-----------------|------------|--------------------------|
| 7 | RG 1204 | 4xGN1/1-150 | L1200xS650xK580 | 0,4kW 230V | <input type="checkbox"/> |
| 8 | RG 1606 | 6xGN1/1-150 | L1600xS650xK580 | 0,6kW 230V | <input type="checkbox"/> |
| 9 | RG 2008 | 8xGN1/1-150 | L2000xS650xK580 | 0,6kW 230V | <input type="checkbox"/> |

Kylmävetolaatikostot juomakoreille korkeus 875-915 mm

| | | | | | |
|----|---------|--------------------|-----------------|------------|--------------------------|
| 10 | RO 1205 | 5:lle juomakorille | L1200xS650xK900 | 0,4kW 230V | <input type="checkbox"/> |
| 11 | RO 1607 | 7:lle juomakorille | L1600xS650xK900 | 0,6kW 230V | <input type="checkbox"/> |
| 12 | RO 0803 | 3:lle juomakorille | L800xS650xK900 | 0,4kW 230V | <input type="checkbox"/> |

Baarimestarin pöytä korkeus 875-915 mm

| | | | | | |
|----|---------|--------------------|-----------------|------------|--------------------------|
| 13 | RB 1205 | 5:lle juomakorille | L1200xS650xK900 | 0,4kW 230V | <input type="checkbox"/> |
| 14 | RB 1607 | 7:lle juomakorille | L1600xS650xK900 | 0,6kW 230V | <input type="checkbox"/> |
| 15 | RB 0803 | 3:lle juomakorille | L800xS650xK900 | 0,4kW 230V | <input type="checkbox"/> |

Pizzaleivontapöydät korkeus 875-915 mm

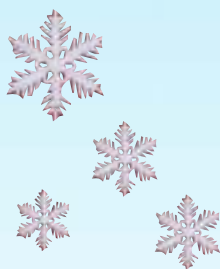

RP 1214 1



RP 1617 2

| | | | | | |
|---|---------|----------------------|-----------------|------------|--------------------------|
| 1 | RP 1214 | 4xGN1/1-150+8 peltiä | L1200xS650xK900 | 0,4kW 230V | <input type="checkbox"/> |
| 2 | RP 1617 | 7xGN1/1-150+8 peltiä | L1600xS650xK900 | 0,6kW 230V | <input type="checkbox"/> |



1 RTP 1207



2 RTP 16010

Kylmään työpöytä

+2...5°C

Saatavana myös

80cm leveänä

3:lla laatikolla

RTP 0803

Hinnat ilman sisästätiota

| | | | | | |
|---|-----------|---------------------------|-----------------|------------|--------------------------|
| 1 | RTP 1207 | 7xGN1/1-150+1/ 6-150 x 6 | L1200xS650xK900 | 0,6kW 230V | <input type="checkbox"/> |
| 2 | RTP 16010 | 10xGN1/1-150+1/ 6-150 x 9 | L1600xS650xK900 | 0,6kW 230V | <input type="checkbox"/> |



KH 800



KH 1200

**Kylmä allaskaappi
juomapulloille
korkeus 875-915 mm**



KH810 800 x 650 x 900
KH1220 1200 x 650 x 900

| Kuva | No | Nimike | | | |
|------|----------------|---------------------|----------|------------|--------------------------|
| 1 | KH 810 | 2xGN1/1-150+8 johd. | +2...8°C | 0,6kW 230V | <input type="checkbox"/> |
| 2 | KH 1220 | 3xGN1/1-150+16johd. | +2...8°C | 0,6kW 230V | <input type="checkbox"/> |



LH 820



LH 1230



LH 1640

Lämmin allaskaappi GN-astioille korkeus 875-915 mm

| | | | | | |
|---|----------------|-------------------------|------------|-----------|--------------------------|
| 1 | LH 820 | 2xGN1/1-150+16 GN1/1-50 | +30...90°C | 2,7kW230V | <input type="checkbox"/> |
| 2 | LH 1230 | 3xGN1/1-150+24 GN1/1-50 | +30...90°C | 3,6kW230V | <input type="checkbox"/> |
| 3 | LH 1640 | 4xGN1/1-150+32 GN1/1-50 | +30...90°C | 3,6kW230V | <input type="checkbox"/> |



LK 820



LK 1230



LK 1640

Lämmin kaappi GN-astioille korkeus 875-915 mm

| | | | | | |
|---|----------------|-------------|------------|-----------|--------------------------|
| 1 | L K 820 | 16 GN1/1-50 | +30...90°C | 0,5kW230V | <input type="checkbox"/> |
| 2 | LK 1230 | 24 GN1/1-50 | +30...90°C | 1,6kW230V | <input type="checkbox"/> |
| 3 | LK 1640 | 32 GN1/1-50 | +30...90°C | 1,6kW230V | <input type="checkbox"/> |



SK 806



SK 1209

Lämmin vetolaatikosto GN-astioille korkeus 875-915 mm

| | | | | | | |
|---|----------------|-------------|------------|-----------|-----------------|--------------------------|
| 1 | SK 806 | 6 GN1/1-100 | +30...90°C | 0,6kW230V | L800xS650xK900 | <input type="checkbox"/> |
| 2 | SK 1209 | 9 GN1/1-100 | +30...90°C | 1,6kW230V | L1200xS650xK900 | <input type="checkbox"/> |



KSB1200
SSB 1200 1



KSB1600
SSB 1600 2



NB800 3



NB1200



Kylmä ja Lämmin Buffet

- Digitaalitermostaatti
- Valaistu
- Valutushana
- Laskettavat tarjotintasot
- Saatavana eri väreillä, myös RST
- Buffetin alaosassa on kaksioviset neutraalit kaapit

| Kuva | No | | Koko | | |
|------|---------|-----------|-------------|-------------|--------------------------|
| 1 | KSB1200 | kylmä | leveys 1200 | 3xGN1/1-150 | <input type="checkbox"/> |
| | KSB800 | kylmä | leveys 800 | 2xGN1/1-150 | <input type="checkbox"/> |
| 1 | SSB1200 | lämmin | leveys 1200 | 3xGN1/1-150 | <input type="checkbox"/> |
| | SSB800 | lämmin | leveys 800 | 2xGN1/1-150 | <input type="checkbox"/> |
| 2 | KSB1600 | kylmä | leveys 1600 | 4xGN1/1-150 | <input type="checkbox"/> |
| | SSB1600 | lämmin | leveys 1600 | 4xGN1/1-150 | <input type="checkbox"/> |
| 3 | NB800 | neutraali | leveys 800 | | <input type="checkbox"/> |
| 4 | NB1200 | neutraali | leveys 1200 | | <input type="checkbox"/> |

No 6900

Infrapunalämpömittari laser-kohdistimella.

- Laser takaa tarkan kohdistuksen.
- Monivärinen taustavalaistu LCD näyttö.
- 50 ... +500°C
- Emissiivisyys 0,98
- Mittausasteikko 0,5°C
- Tarkkuus ±2°C / ±2%
- Vasteaika 1s
- Automaattinen sammutus toiminto 15s kuluttua.
- Patterien kesto noin 180h
- Toimii 2 kpl AAA paristolla
- Mukana paristot, englanninkielinen manuaali sekä muovisalkku.



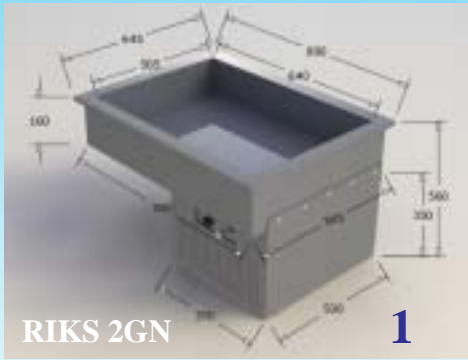

RIKS 2GN

1

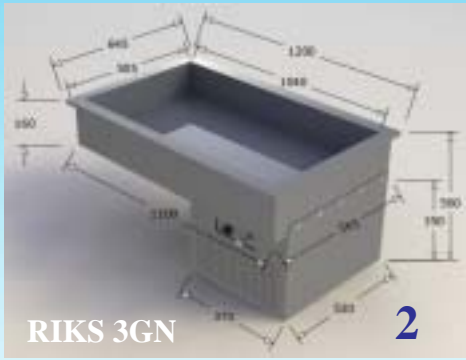

RIKS 3GN

2

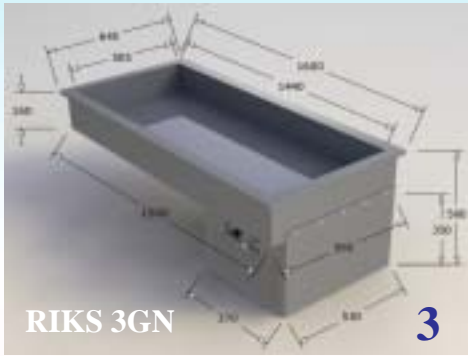

RIKS 3GN

3

Pöytään upotettavat Drop in kylmäaltaat

- Jäähdytysaltaaseen mahtuu GN1/1 – 150
- Tarkoitettu lyhytaikaiseen säilytykseen.
- Huolehdi tuuletuksesta alakaapissa

Drop In on valmistettu ruostumattomasta teräksestä.

Tason voi tilata L-mitaisella ulkokehyksellä.

Restec Drop in salaatti-pulloallas +3C...5C

| Kuva | No | | Nimike | | | |
|------|----------|----------------|-----------------|-----------|--|--------------------------|
| 1 | RIKS 2GN | reikä 740x585 | L800xS645xK650 | 0,5kW230V | | <input type="checkbox"/> |
| 2 | RIKS 3GN | reikä 1140x585 | L1200xS645xK650 | 0,5kW230V | | <input type="checkbox"/> |
| 3 | RIKS 4GN | reikä 1540x565 | L1600xS645xK650 | 0,5kW230V | | <input type="checkbox"/> |

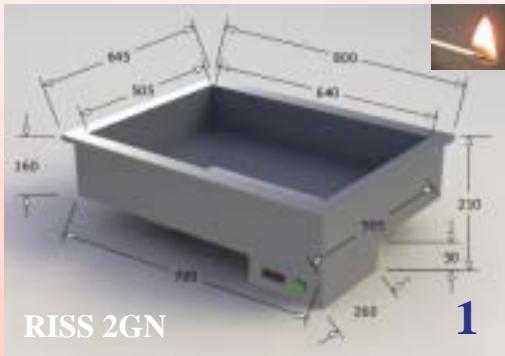

RISS 2GN

1

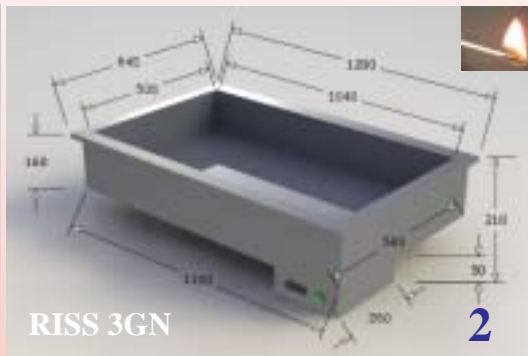

RISS 3GN

2

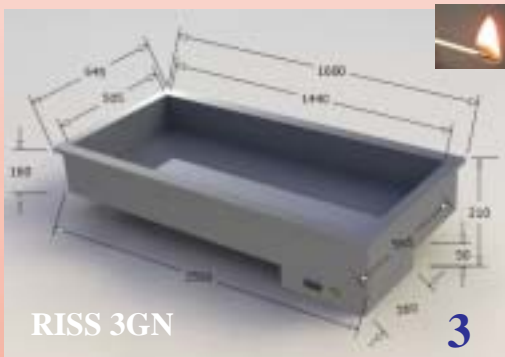

RISS 3GN

3

Pöytään upotettavat Drop in lämpöaltaat

- Lämmitysaltaaseen mahtuu GN1/1 – 150
- Tarkoitettu lyhytaikaiseen säilytykseen.

Drop In on valmistettu ruostumattomasta teräksestä.

Tason voi tilata L-mitaisella ulkokehyksellä.

Restec Drop in lämpöallas +40C...90C

| | | | | | | |
|---|----------|----------------|-----------------|-----------|--|--------------------------|
| 1 | RISS 2GN | reikä 740x585 | L800xS645xK650 | 0,8kW230V | | <input type="checkbox"/> |
| 2 | RISS 3GN | reikä 1140x585 | L1200xS645xK650 | 2kW230V | | <input type="checkbox"/> |
| 3 | RISS 4GN | reikä 1540x585 | L1600xS645xK650 | 2kW230V | | <input type="checkbox"/> |

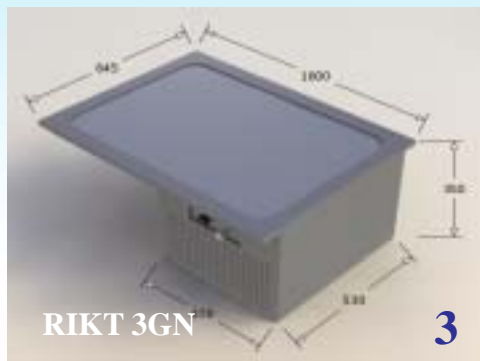
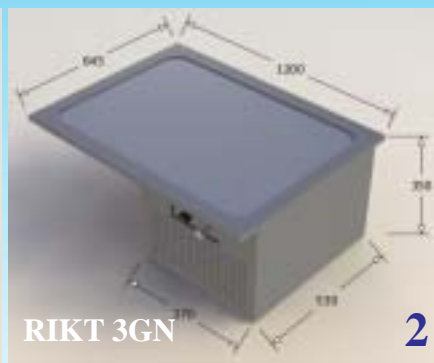
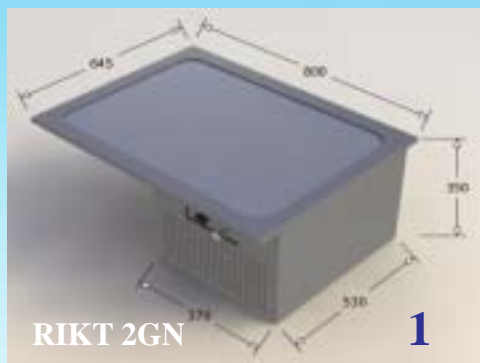

Pöytään upotettavat Drop in kylmälevyt

- Kylmälevyn päälle mahtuu GN1/1 tai lautasia
- Tarkoitettu lyhytaikaiseen säilytykseen.
- Tuote on varustettu digitaalisella termostaatilla
- Huolehdi tuuletuksesta alakaapissa

Drop In on valmistettu ruostumattomasta teräksestä.

Tason voi tilata L-mitaisella ulkokehyksellä.

Restec Drop in kylmätaso +1C...8C

| Kuva | No | Nimike | | | |
|------|-------------------------|-----------------|-----------|--|--------------------------|
| 1 | RIKT 2GN reikä 700x575 | L800xS645xK350 | 0,4kW230V | | <input type="checkbox"/> |
| 2 | RIKT 3GN reikä 1100x575 | L1200xS645xK350 | 0,4kW230V | | <input type="checkbox"/> |
| 3 | RIKT 4GN reikä 1500x575 | L1600xS645xK350 | 0,4kW230V | | <input type="checkbox"/> |

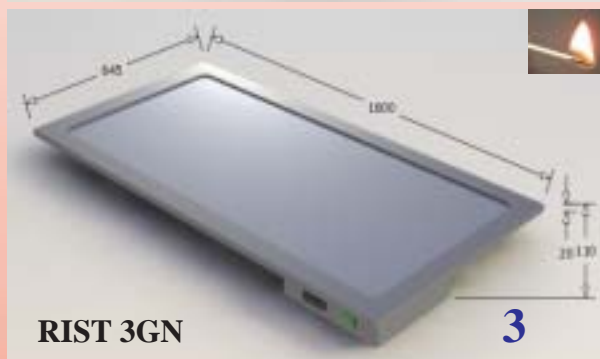
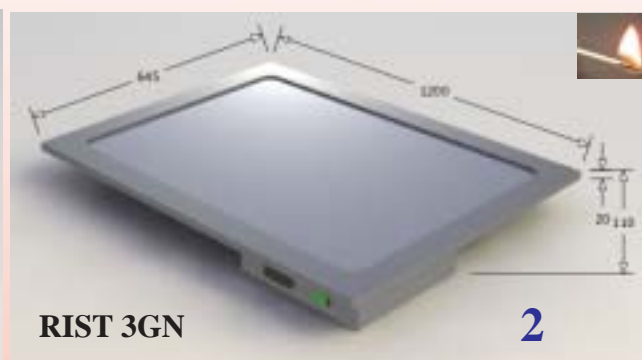
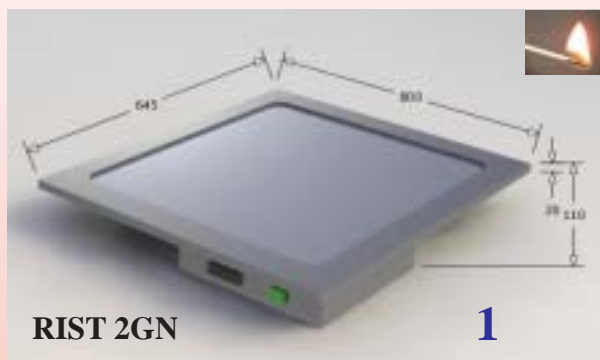

Pöytään upotettavat Drop in lämmitystasot

- Lämmitystason päälle mahtuu GN1/1 tai lautasia
- Tarkoitettu lyhytaikaiseen säilytykseen.
- Tuote on varustettu digitaalisella termostaatilla

Tason voi tilata L-mitaisella ulkokehyksellä.

Restec Drop in lämpötaso +40C...90C

| | | | | | |
|---|-------------------------|-----------------|-----------|--|--------------------------|
| 1 | RIST 2GN reikä 700x575 | L800xS645xK110 | 0,5kW230V | | <input type="checkbox"/> |
| 2 | RIST 3GN reikä 1100x575 | L1200xS645xK110 | 0,5kW230V | | <input type="checkbox"/> |
| 3 | RIST 4GN reikä 1500x575 | L1600xS645xK110 | 0,5kW230V | | <input type="checkbox"/> |

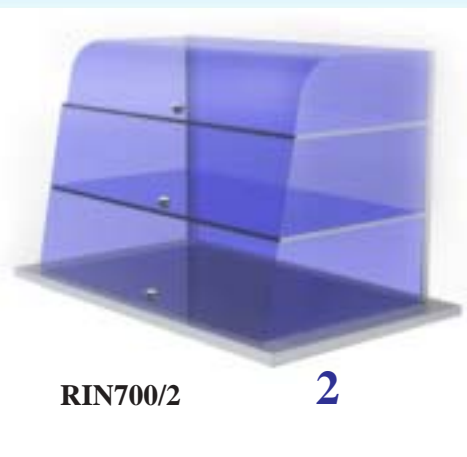
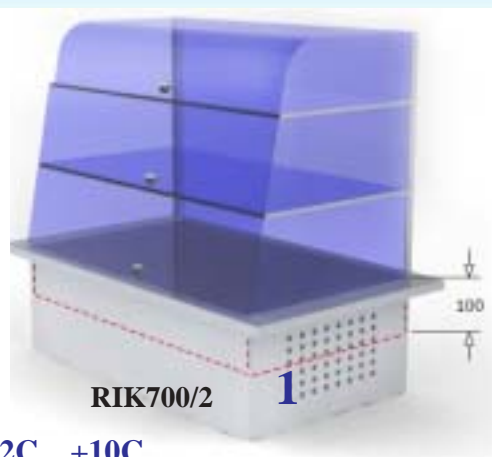
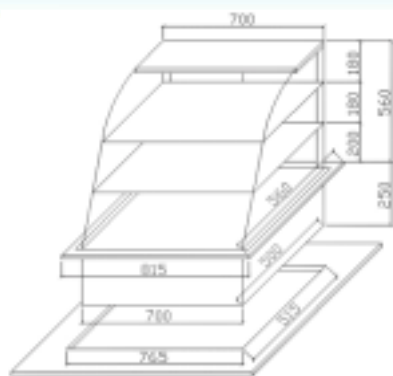

- Lämpötila säädetään +2C...+10C
- Tuotteella on digitaalinen termostaatti
- Näyteikkunalla on kolme tasoa (perustaso ja kaksi lasihyllyä)
- Näyteikkunalla on sisävalo, minkä voi erikseen syyttää tai sammuttaa
- Huolehdi tuuleutuksesta alakaapissa
- Huom: Lasien väri ei vastaa todellisuutta.



Restec Drop in kylmälasikko sekä neutraali RST

| Kuva | No | Nimike | | |
|------|-----------|--------------------------------|--------------------|--------------------------|
| 1 | RIK700/2 | +2...10°C Tasolasikko | L700xS500xK560+250 | <input type="checkbox"/> |
| 1 | RIK700/2S | +2...10°C Allaslasikko | L700xS500xK560+250 | <input type="checkbox"/> |
| 2 | RIN700/2 | Drop in näyteikkuna, neutraali | | <input type="checkbox"/> |

Kylmälasikko Liisa

- Laite on suunniteltu elintarvikkeiden lyhytaikaiseen säilytykseen
 - Lämpötila säädetään +3C...+5C
 - Tuotteella on digitaalinen termostaatti
 - Kolme hyllyä + pohjassa allas juomille
 - Alakaapissa kaksi vetolaatikkoa GN 1/1-200 astioille, vaihtoehtoisesti sopii juomakorit.
 - Huom: Lasien väri kuvassa ei vastaa todellisuutta.
- 230V 2,1kW Kylmäaine R404a 820g
Netto paino 170 kg (1200)

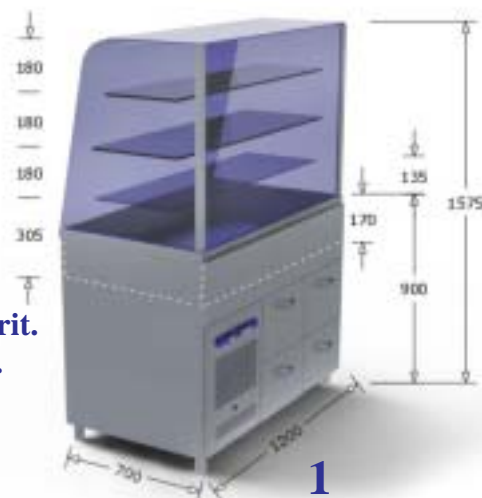

| | | | | | | |
|---|------------|---------|------------------|------------|-----------|--------------------------|
| 1 | Liisa 1200 | Lasikko | L1200xS700xK1575 | alaosa 900 | allas 170 | <input type="checkbox"/> |
| 1 | Liisa 800 | Lasikko | L800xS700xK1575 | alaosa 900 | allas 170 | <input type="checkbox"/> |

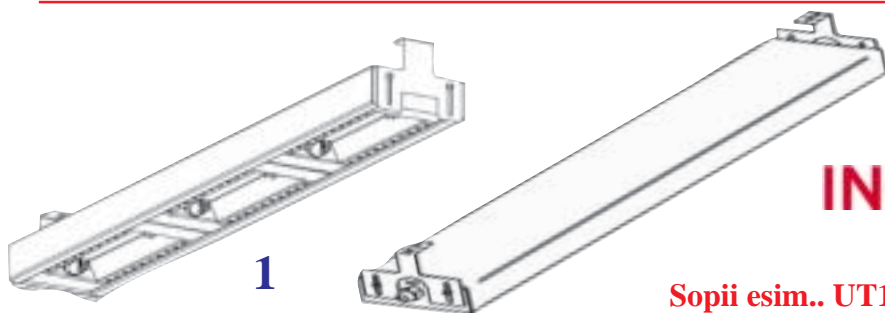

INOX BALTIC

Sopii esim.. UT1200 alle

| | | | | | | |
|---|---------|----------------|--------------|--------|------|--------------------------|
| 1 | SL-800 | Lämpösäteilijä | 680x155x127 | 0,4 kW | 230V | <input type="checkbox"/> |
| 1 | SL-1200 | Lämpösäteilijä | 1010x155x127 | 0,6 kW | 230V | <input type="checkbox"/> |

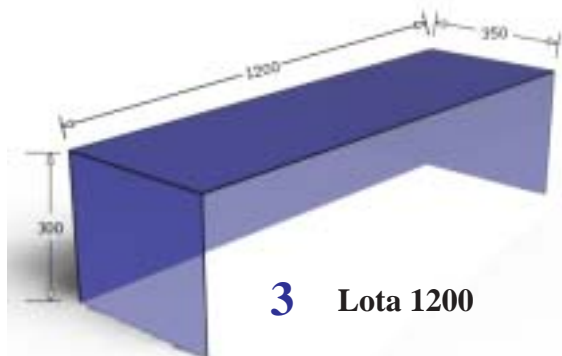
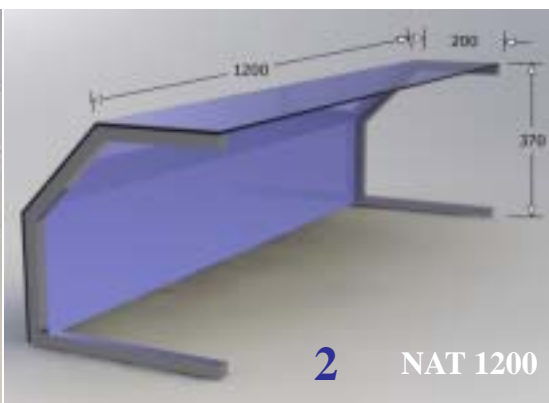
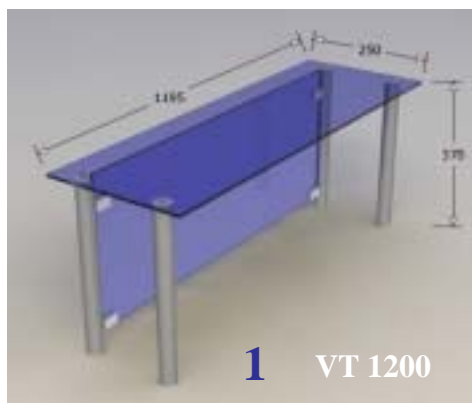

- Tasot/ suojat voi tilata jo asennettuna tai tuotteeseen, missä ei ole hyllyjä.
- Huom: Lasien väri ei vastaa todellisuutta.
- Kiinnitys tarvikkeet mukana.
- Voidaan myös kiinnittää vanhaan laitteeseen.

INOX BALTIC

Restec tarjoilutasot

| Kuva | No | Nimike | | |
|------|------------------|--|--|----------------------|
| 1 | VT800 | materiaali lasi/teräs L795xS250xK370 sopii L800 laitteet | | <input type="text"/> |
| 1 | VT1200 | materiaali lasi/teräs L1195xS250xK370 sopii L1200 laitteet | | <input type="text"/> |
| 1 | VT1600 | materiaali lasi/teräs L1595xS250xK370 sopii L1600 laitteet | | <input type="text"/> |
| 2 | NAT800 | L800xS250xK370 sopii L800 laitteet | | <input type="text"/> |
| 2 | NAT1200 | L1200xS250xK370 sopii L1200 laitteet | | <input type="text"/> |
| 2 | NAT1600 | L1600xS250xK370 sopii L1600 laitteet | | <input type="text"/> |
| 3 | Lota 800 | materiaali lasi L800xS350xK300 sopii L800 laitteet | | <input type="text"/> |
| 3 | Lota 1200 | materiaali lasi L1200xS350xK300 sopii L1200 laitteet | | <input type="text"/> |
| 3 | Lota 1600 | materiaali lasi L1600xS350xK300 sopii L1600 laitteet | | <input type="text"/> |

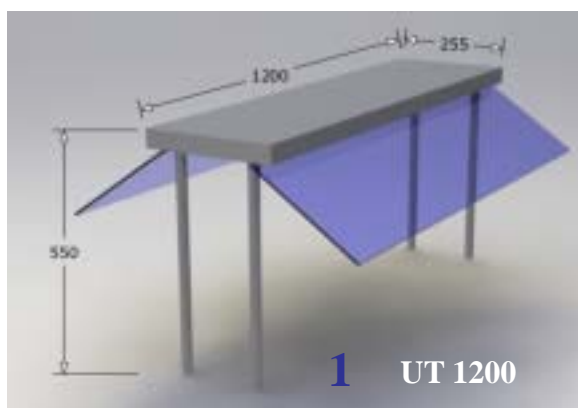

- Hyllyn alla on valaisin
- Sivussa on roiskesuojat läpinäkyvästä karaistutusta lasista (6mm)
- Pisarasuoja voi tilata jo asennettuna tai tuotteeseen, missä ei ole hyllyjä
- Huom: Lasien väri ei vastaa todellisuutta.
- Kiinnitys tarvikkeet mukana.
- Voidaan myös kiinnittää vanhaan laitteeseen.

Restec pisarasuojat

| | | | | |
|---|----------------|---|--|----------------------|
| 1 | UT 800 | materiaali lasi/teräs L800xK550 sopii L800 laitteet | | <input type="text"/> |
| 1 | UT 1200 | materiaali lasi/teräs L1200xK550 sopii L1200 laitteet | | <input type="text"/> |
| 1 | UT 1600 | materiaali lasi/teräs L1600xK550 sopii L1600 laitteet | | <input type="text"/> |

PUSSIN SAUMAAJA / KROKO SAUMAAJA

Katkaisulla

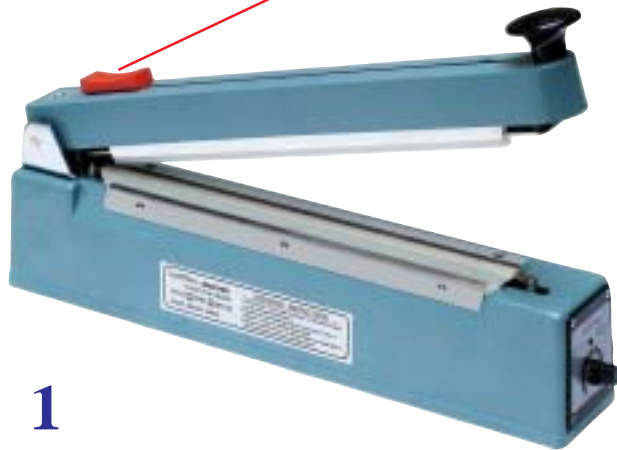

1

Mukana:
varaterä,
2 vastusta
teflon nauha

2



400W/230V

| Kuva | No | Nimike | | |
|------|--------|-----------------------------------|--|--------------------------|
| 1 | PSC300 | Pussinsaumaaja katkaisulla 300 mm | | <input type="checkbox"/> |
| 1 | PSC400 | Pussinsaumaaja katkaisulla 400 mm | | <input type="checkbox"/> |

Sileät pussit per 200 kpl

| | | | | |
|---|---------|------------|--|--------------------------|
| 2 | 150x350 | A3J0500014 | | <input type="checkbox"/> |
| 2 | 150x250 | A3J0500015 | | <input type="checkbox"/> |
| 2 | 200x250 | A3J0500016 | | <input type="checkbox"/> |

Jääkaappi ja pakastin
lämpömittari



1

2

Huoltomiesten
suosima



No 8121

Infrapunälämpömittari

- mittausalue -33..+199°C
- tarkkuus ±2°C tai ±2% lukemasta riippuen siitä kumpi on suurempi
- etäisyyden suhde mitattavan alueen kokoon 1:1
- kiinteä emissiokerroin 0,95
- pakkaus sisältää pariston CR2032
- 91 x 36 x 14 mm
- paino 30,5 g



| | | | | |
|---|------|-----------------------|------------------------------|--------------------------|
| 1 | 8122 | -40..+70°C | Max/Min anturi 3m, magneetti | <input type="checkbox"/> |
| 2 | 8121 | Infrapunälämpömittari | -33...+199 | <input type="checkbox"/> |

Jääkaappi- ja pakastinlämpömittarit



| Kuva | No | | Nimike | | |
|------|--------|------------|------------------------------------|--|----------------------|
| 1 | 292049 | -30..+50°C | Jääkaappi/pakastin | | <input type="text"/> |
| 2 | 292048 | -30..+30°C | Jääkaappi/pakastin | | <input type="text"/> |
| 3 | 8119 | -45..+40°C | Jääkaappi, lämpömittari | | <input type="text"/> |
| 4 | 292043 | -40..+25°C | Jääkaappi/pakastin, hyllykiinnitys | | <input type="text"/> |



Kokoon taittuva (virta sammuu)

Oma- valvonta- lämpömittarit

| | | | | | |
|---|--------|-------------|---------------------------------------|--|----------------------|
| 1 | 8116 | -50..+150°C | Oma- valvontalämpömittari | | <input type="text"/> |
| 2 | 8116B | -50..+150°C | Virran katkaisu roiskevesitiivis IP65 | | <input type="text"/> |
| 3 | 8115 | 0..+200°C | Ruokalämpömittari | | <input type="text"/> |
| 4 | 292044 | -10..+100°C | Oma- valvontalämpömittari | | <input type="text"/> |
| 5 | 293043 | -10..+150°C | Oma- valvontalämpömittari | | <input type="text"/> |



Paisto- ja keitto- lämpömittarit

| | | | | | |
|---|--------|-------------|---------------------------|--------|----------------------|
| 1 | 8117 | 0..+300°C | Uuni lämpömittari | | <input type="text"/> |
| 2 | 8118 | | Digipaistolämpömittari | | <input type="text"/> |
| 3 | 8120 | 0..+110°C | Kattilanreunalämpömittari | | <input type="text"/> |
| 4 | 292046 | -38..+205°C | Rasvalämpömittari | | <input type="text"/> |
| 5 | 925 | +0..120°C | Paistomittari | 100x55 | <input type="text"/> |

SAUVASEKOITIN



1

FM250VF250

- yhdenkäden sekoitin
- keittiöön, pitopalveluun
- soseutussauvan pituus 270 mm
- max. nopeus 15000 rpm
- 250W 230V
- mitat 130 x 520 mm
- vakiovarusteet, sekoitussauva



Tarjous

| Kuva | Malli | |
|------|------------|--------------------------|
| 2 | FM450VV600 | <input type="checkbox"/> |
| 2 | FM450VV400 | <input type="checkbox"/> |
| 2 | FM350VV400 | <input type="checkbox"/> |
| 2 | FM350VV600 | <input type="checkbox"/> |
| 1 | FM250VF250 | <input type="checkbox"/> |

FM450VV600

FM450VV400

FM350VV400

FM250VF250

FM450VV400

FM350VV400

- suurkeittiöön
- soseutussauvan pituus 430 mm
- max. säädettävä nopeus 15000 rpm
- 9 portainen nopeussäätö: vispilä max. 9000rpm
- 400W 230V(FM350=350W)
- mitat 130 x 780 mm
- vakiovarusteet: sekoitussauva ja ratasosa, rst- vispilä 2kpl
- turvaelektronikka, paina + ja käynnistä

FM350VV600

FM450VV600

- suurkeittiöön
- soseutussauvan pituus 430 mm
- max. säädettävä nopeus 17000 rpm
- elektroninen nopeus-säätö
- 450W 230V
- mitat 130 x 1000 mm
- vakiovarusteet samat

Lisävarusteet / varaosat :

FSPC Seinäteline

FM400 Sekoitussauva 400 mm

FM600 Sekoitussauva 600 mm

FAF Vispilä 350VV-450VV-650VV

F 2523 Yhdyskappale (naaras)

F 2524 Yhdyskappale (uros)

FM250VF moottoriossa

FM250 Sekoitussauva



2

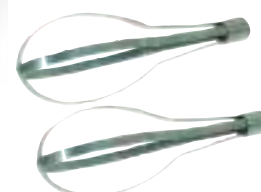

F2435



KitchenAid®

NoA1500507

5KPM5EWH

- ✘ 10 nopeutta
- ✘ ruostumaton astia 4,83 L
- ✘ roiskesuoja, lankavispilä, taikinakoukku ja mela
- ✘ L 264 x S 338 x K 411,
- ✘ paino 13,4kg
- ✘ 0,315 W / 230 V

Uutuus

NoA150067

5K45SSEWH white

- ✘ 10 nopeutta
- ✘ ruostumaton astia 4,28L
- ✘ roiskesuoja, lankavispilä, taikinakoukku ja mela
- ✘ L 358 x S 221 x K 353
- ✘ paino 10,5 kg
- ✘ 0,275 W / 230 V



Lisävarusteet sopii mallin A1500507

| Tilaus No | Alkuperäis No | | |
|-----------|---------------|---------|-------------------|
| 1 | A150018 | 5KPM5WH | taikinakoukku |
| 2 | A150021 | 5KPM5WH | sekoitustyökalu |
| 3 | A150017 | 5KPM5WH | vispilä |
| 4 | A150013 | 5KPM5WH | astia 4,8L 1,2 kg |
| 5 | A150023 | 5KPM5WH | lihamylly |

Lisävarusteet
toimitus-
myyntinä.



RAJU-SEKOITUSKONEET



- ☒ kestävä
- ☒ ruostumaton astia
- ☒ teräsvispilä
- ☒ alumiiniset taikinatyökalut 2 kpl
- ☒ RSM-20 ja RSM-30 toimituksena myös 230V jännitteellä.
- ☒ Kysy vispilät, työkalut ja kulhot varaosamyynnistämme.

| Kuva | No | Määrät | Ulkomitta | r. | kW | V | Kg | |
|------|------------|-----------|--------------|-------------|-----|-----|-----|----------------------|
| 1 | RSM-10 | 4 kg/10L | L490x410x640 | 108-195-355 | 0,5 | 230 | 65 | <input type="text"/> |
| 2 | RSM-20 | 6 kg/20L | L560x530x800 | 108-195-355 | 1,1 | 400 | 105 | <input type="text"/> |
| 2 | RSM-20/230 | 6 kg/20L | L560x530x800 | 108-195-355 | 1,1 | 230 | 105 | <input type="text"/> |
| 3 | RSM-30 | 10 kg/30L | L700x562x120 | 91-116-282 | 1,5 | 400 | 180 | <input type="text"/> |
| 3 | RSM-30/230 | 10 kg/30L | L700x562x120 | 91-116-282 | 1,5 | 230 | 180 | <input type="text"/> |

Kutteri T3N

No 120831

- ☒ 400x 320 x 320
- ☒ kapasiteetti 3L
- ☒ teräsastia 200x105
- ☒ nopeus 730r.p.m.
- ☒ 0,37 kW 230W
- ☒ paino 12 kg

Bartscher





Työkalut ja kulho pikalukitusmekanismilla.
Kolmevaihteinen vaihdelaatikko
Vakiovarustus: kulho, koukku, mela ja vispilä.
Naarmuuntumaton maalattu runko

Kulho ja vispilä AISI 304 ruostumaton teräs **Ajastin AG20, AG30 ja AG40**

| Kuva | No | Määrät | Ulkomitta | r. | W | V | Kg | |
|------|------|----------|--------------|-------------|------|---------|------|----------------------|
| 1 | AG10 | 4 kg/10L | L450x375x608 | 110-178-355 | 370 | 230 | 56,5 | <input type="text"/> |
| 2 | AG20 | 6kg/20L | L530x450x780 | 104-187-358 | 550 | 230/400 | 86,5 | <input type="text"/> |
| 3 | AG30 | 10kg/30L | L540x620x990 | 84-151-270 | 1100 | 400 | 150 | <input type="text"/> |
| 4 | AG40 | 15kg/40L | L540x630x990 | 84-151-270 | 1100 | 400 | 155 | <input type="text"/> |

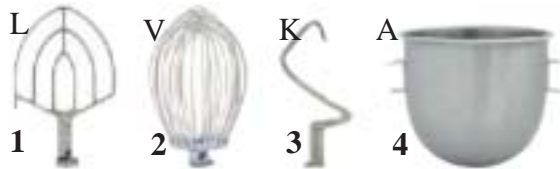

| | | | | |
|-----------|--------|-------|-------|-------|
| 1 Lapa | AG10L | AG20L | AG30L | AG40L |
| 2 Vispilä | AG10V | AG20V | AG30V | AG40V |
| 3 Koukku | AG 10K | AG20K | AG30K | AG40K |
| 4 Astia | AG 10A | AG20A | AG30A | AG40A |



Irroitteavalla kulholla
Ajastimella, pyörät lisävaruste.
2 nopeutta.



| | | | | | | | | |
|---|----------|------------|--------------|--|------|-----|-----|----------------------|
| 1 | IR53 2 V | 44kg/53L | L550x870x730 | | 1500 | 400 | 133 | <input type="text"/> |
| 2 | S66 | S66RU67001 | Pyöräsarja | | | | | <input type="text"/> |

Aterinteline 6-os.

No A500396

- ✘ L 380 x S 300 x K 200 1,45 kg
- ✘ krominikkeliterästä
- ✘ **sylinterit eivät sisälly hintaan**



Aterinteline 4-os.

No A500394

- ✘ L 265 x S 305 x K 200 1.15 kg
- ✘ krominikkeliterästä
- ✘ **sylinterit eivät sisälly hintaan**



Aterinteline 4-os.

No A500395

- ✘ L 265 x S 305 x K 200 1.55 kg
- ✘ krominikkeliterästä
- ✘ **muovisylinterit mukana**



Bartscher

Aterinlaatikko

No A500410

- ✘ pöytään upotettava malli
- ✘ 1/1 GN
- ✘ L 530 x S 325 x K 100 0.7 kg



Aterinsylinteri

No A500382

- ✘ muovia



Aterinsylinteri

No A500385

- ✘ terästä



“ULKOPUOLISET” VAKUUMIPAKKAUSKONEET

Pakattava pussi jää laitteen ulkopuolelle ja se mahdollistaa pitkienkin tyhjiöpussien käytön.

Nämä koneet vaativat ilmanavapussit, eivät toimi tavallisilla muovipusseilla.



SMALL

- ✘ max. saumausleveys 350
- ✘ mitat 370x280x170
- ✘ 20 L/min
- ✘ automaatti käynnistys

PUSSIT ILMAKANAVILLA

Paksuus 105 micronia 100kpl/ pakkaus

| Pussit | Koko |
|------------------|---------|
| SG 150300 BR1530 | 150x300 |
| SG 200300 BR2030 | 200x300 |
| SG 250350 BR2535 | 250x350 |
| SG 300400 BR3040 | 300x400 |
| SG 200600 BR2060 | 200x600 |



KAMMIOKONEET

Tarjottimet 456x356



| Kuva | No | Ulkomitta | Nimike | |
|------|-------|-----------|---------------------------|----------------------|
| 1 | T9041 | 456x356 | Tarjotin Musta | <input type="text"/> |
| 2 | T9037 | 456x356 | Tarjotin Oranssi | <input type="text"/> |
| 3 | T9036 | 456x356 | Tarjotin Keltainen | <input type="text"/> |
| 4 | T9038 | 456x356 | Tarjotin Ruskea | <input type="text"/> |
| 5 | T9039 | 456x356 | Tarjotin Punainen | <input type="text"/> |
| 6 | T9040 | 456x356 | Tarjotin Sininen | <input type="text"/> |

Vihannesleikkuri "Mandoline Slicer"

No 500393

5 terä vaihtoehtoa

Materiaali: CNS 18/10, muovia

5 vaihdettavissa osat muovia,
kestää konepesuun:

- 3 viipale terää:

1,5 mm, 2,5 mm ja 3,5 mm

- 2 terää:

paksuus: 3,5 mm ja 7 mm

Jaloissa liukuesteet

Koko: L 400 x S 130 x K 145 mm



Laite ei sovellu jatkuvaan kaupalliseen käyttöön

Vihannesleikkuri ja viiden terän paketti

No 120325

☒ alumiini

☒ 0,55 kW/230V

☒ L 240 x S 630 x K 500

☒ 27,5 kg

Mukaan tulevat terät

Z3a, 3 mm

Z5a, 5 mm

Z7a, 7 mm

E2a, 2 mm

E4a, 4 mm

(sisältää 5 terää)



No A120255

☒ teräteline

☒ kuvan terät eivät sisälly
toimitukseen



Bartscher

Vihanneslekkurin terät



Juustoterä (pinnoitettu) tarttumaton.
esijähdytetylle juustolle
+6...-8°C
5 mm
120302

Saatavana muitakin
terämalleja !



E2a
2 mm
120307



E4a
4mm
120308



E8a
8 mm
120309



E10a
10 mm
120310



H3a
3 mm
120311



H4a
4 mm
120312

D-Sarjan terien kanssa on käytettävä vastaavaa E-sarjan terää
Esim. D8x8a+E8a
D10x10a+E10a



Z3a
3mm
120313

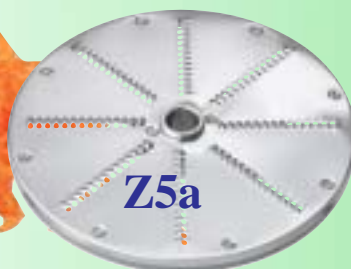

Z5a
5 mm
120314



Z7a
7 mm
120315



Salaattilinko K1-12L

No120710

- ✘ elintarvikemuovia
- ✘ tilavuus 12L
- ✘ toiminta käsiveivillä
- ✘ kestää konepesun
- ✘ 320 x 320 x 440
- ✘ 2,15 kg



Salaattilinko K1-25L

No120709

- ✘ elintarvikemuovia
- ✘ tilavuus 25L
- ✘ toiminta käsiveivillä
- ✘ veden poisto 1,6 m letkulla
- ✘ kestää konepesun
- ✘ 420 x 420 x 520
- ✘ 3,28kg



Korkeatasoisia vaakoja

- 1**
- ☒ 5 g-15 kg
 - ☒ tai 2 g-15 kg
 - ☒ vaakapinta 280x220
 - ☒ sopii leipomokäyttöön
 - ☒ 4 W 230 V
 - ☒ sisältää akun ja laturin

Bartscher

Leipomokäyttöön



Sisältää kunnollisen akun sekä laturin !



- 2**
- ☒ toimii 6:lla AA paristolla tai adapterilla.
 - ☒ vaakapinta L 325 x S 305
 - ☒ spiraalivälijohto venyy max. 1,4m

Ei voi käyttää pakastehuoneessa. Paristot eivät ole mukana.



No 65415 Ø 18 cm 5kg/1g
4 kpl paristo mukana

3



No 1158 Kahvivaaka 0,1-150 g
128 x7 8 x 18
Rajoitettu erä (uusi til.No5146)

4

| Kuva | No | Mitat | Alue | Paino | |
|------|---------|-----------------------|---------------|--------|--|
| 1 | A300117 | L 285 x S 330 x K 130 | 5 g-15 kg | 3.4 kg | |
| 1 | A300118 | L 280 x S 330 x K 125 | 2 g-15 kg | 2.8 kg | |
| 2 | A300068 | L 325 x S 305 x K 42 | 20 g - 60 kg | 3.2 kg | |
| 2 | A300151 | L 320 x S 300 x K 42 | 50 g - 150 kg | 3.1 kg | |
| 3 | 65415 | Ø 18 cm | 5kg/1g | | |
| 4 | 1158 | 128 x7 8 x 18 | 0,1-150 g | | |

Perunankuorimakone 5 kg

No A120181

- ✘ CNS 18/10
- ✘ kapasiteetti kerralla 5 kg
- ✘ kapasiteetti: 60 kg/h
- ✘ 1 nopeus
- ✘ vesiliitäntä 3/4"
- ✘ L 610 x S 520 x K 560mm
- ✘ **0,37kW 230V**
- ✘ paino 28 kg



Perunankuorimakone 7,5kg

No A120186

- ✘ CNS18/10
- ✘ kapasiteetti kerralla 7,5 kg
- ✘ kapasiteetti: 90 kg/h
- ✘ ajastin 0-4 min.
- ✘ 1 nopeus
- ✘ vesiliitäntä 3/4"
- ✘ L 400x S 770 x K 870
- ✘ **0,75kW 230V**
- ✘ paino 38 kg



Bartscher



Luusaha

No HLS-1650

- ▣ ruostumatonta terästä
- ▣ 465x457x870
- ▣ terän pituus 1650 mm
- ▣ **750W 230V**
- ▣ paino 42 kg



1



2



3

| Kuva | No | Nimike | | | |
|------|-----------|-----------------------------|-----------------|--|--|
| 1 | HK404030 | Lihatukki, puinen | 400x400x300x900 | | |
| 2 | HKP404015 | Lihatukki, RST/polyethylene | 400x400x150x900 | | |
| 3 | Raskpol | Puhdistushöylä | 170x70x90 | | |

Leikkelekoneet



No 174221

Slicer 220 Plus

- ✘ alumiini runko
- ✘ terä 220 mm
- ✘ Terän teroitin
- ✘ viipalepaksuus 1-12 mm
- ✘ ulkomitat L 410 x S 475x K 360
- ✘ 130W 230V
- ✘ paino: 14 kg

Leipäterä 174052



No 174251

Slicer 250 Plus

- ✘ alumiini runko
- ✘ terä 250 mm
- ✘ terä teroitin
- ✘ viipalepaksuus 1-12 mm
- ✘ ulkomitat L 435 x S 510x K 385
- ✘ 130W 230V
- ✘ paino: 14,7 kg

Leipäterä 174054



No 174301

Slicer 300 Plus

- ✘ alumiini runko
- ✘ terä 300 mm
- ✘ terän teroitin
- ✘ viipalepaksuus 1-15 mm
- ✘ ulkomitat L 480 x S 630x K 461
- ✘ 200W 230V
- ✘ paino: 20,8 kg

Leipäterä 174058



Lihamylyt

No G50

- ☒ reikälevyt 3,5-5-8mm/69
- ☒ "pakki" toiminto
- ☒ mukana makkara työkalut 3 kokoa
- ☒ 230V 1000W
- ☒ 60 kg/h
- ☒ paino: 6 kg



Poistuva tuote
Myydään loppuerä



No 370223

22CQO

- ☒ suppilo ja myllyosa: CNS 18/10 RST
- ☒ runko RST
- ☒ reikälevy 82 mm
- ☒ kapasiteetti 200 kg/h
- ☒ helppo puhdistaa
- ☒ L 255 x P 450 x K 450
- ☒ 1,1W/230V
- mukana:
- 1 terä, reikälevy 6 mm
- ☒ 27kg

Terä

No A370218
22CQO

Reikälevy

No A370215
22CQO/2
2 mm rei'illä

Reikälevy

No A370216
22CQO/4,5
4,5mm rei'illä

Reikälevy

No A370220
22CQO/8
8 mm rei'illä

TPH T 0020 terä 12ET

TPH T 0006 terä 22ET

TPH T 0001 terä 32ET



| Kuva | Tilaus No | Reikälevy Mitat | Sopii | | kg/h | kg | |
|------|-----------|-----------------|-------|--|------|----|--|
| | TPHT0041 | 12ET/3,5 | 12ET | | | | |
| | TPHT0042 | 12ET/10 | 12ET | | | | |
| | TPHT0040 | 22ET/3,5 | 22ET | | | | |
| | TPHT0043 | 22ET/10 | 22ET | | | | |
| | TPHT0022 | 32ET/3,5 | 32ET | | | | |
| | TPHT0044 | 32ET/10 | 32ET | | | | |



Korivaunut pesukoreille 50 x 50 cm



K-4

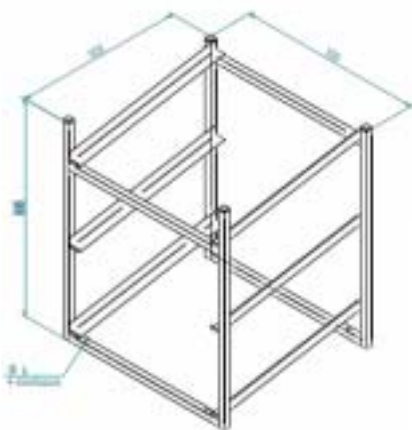

K-3



VKH-1 seinähyllä

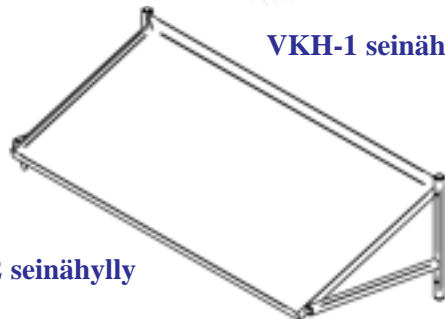

VKH-2 seinähyllä

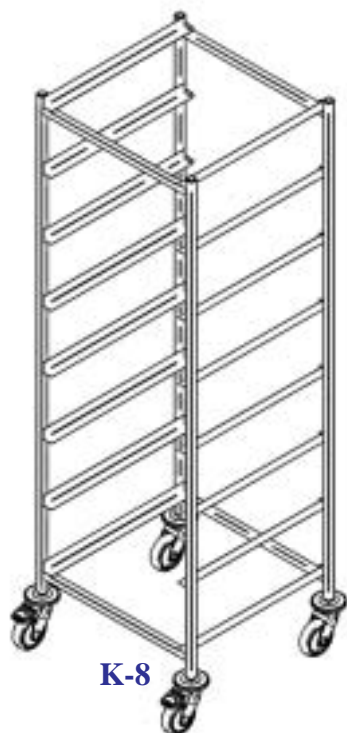

K-8



K-6

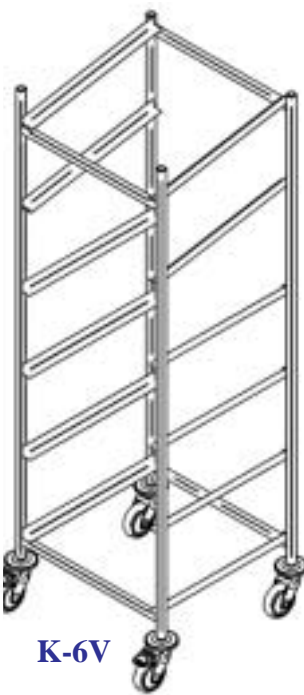

K-6V



300147

| | | | | |
|--------|--------------------------------|--------------|------------------------|--------------------------|
| K-4 | Korivaunu 4 johdetta+tasokansi | 550x505x815 | | <input type="checkbox"/> |
| K-3 | Linjastokori teline 3 johdetta | 550x503x645 | | <input type="checkbox"/> |
| VKH-1 | Seinähyllä 1:lle korille | | | <input type="checkbox"/> |
| VKH-2 | Seinähyllä 2:lle korille | | | <input type="checkbox"/> |
| K-8 | Korivaunu pesukoreille | 550x505x1700 | | <input type="checkbox"/> |
| K-6 | Korivaunu pesukoreille | 550x505x1500 | ilman ylätasoa | <input type="checkbox"/> |
| K-6V | Korivaunu pesukoreille | 550x505x1500 | yläjohteet vinossa | <input type="checkbox"/> |
| 300147 | Korivaunu pesukoreille | 565x555x1750 | Max. 100 kg Toim.osina | <input type="checkbox"/> |



1



2

| | | | | | |
|---|-------|-------------------|------------|-------------|--------------------------|
| 1 | AV-50 | Allaskärri | allasmitat | 500x600x300 | <input type="checkbox"/> |
| 2 | Hissi | Astiakorijakelija | | 585x520x882 | <input type="checkbox"/> |

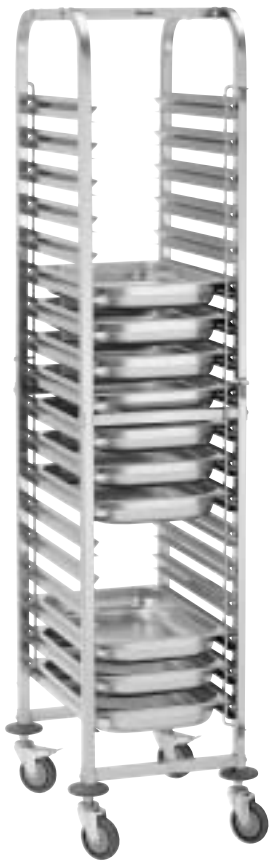

GN Kuljetusvaunu

No 300181

- ✘ L 385 x S 550 x K 1890
- ✘ GN 1/1, 1/2, 1/3 ja 2/3
- ✘ RST
- ✘ 18 tasoa johteet
- ✘ runko 25x25mm putkesta
- ✘ 4 kpl 125 mm pyöriä, joista 2 lukittavaa
- ✘ 21,5 kg

No 300098

- ✘ GN 1/1, 1/2, 1/3 ja 2/3
- ✘ L 450 x S 620 x K 1010
- ✘ RST
- ✘ 7 tasoa johteet
- ✘ runko 25x25mm putkesta
- ✘ 4 kpl 125 mm pyöriä, joista 2 lukittavaa
- ✘ 13 kg



Bartscher

Tarjotinpalautus

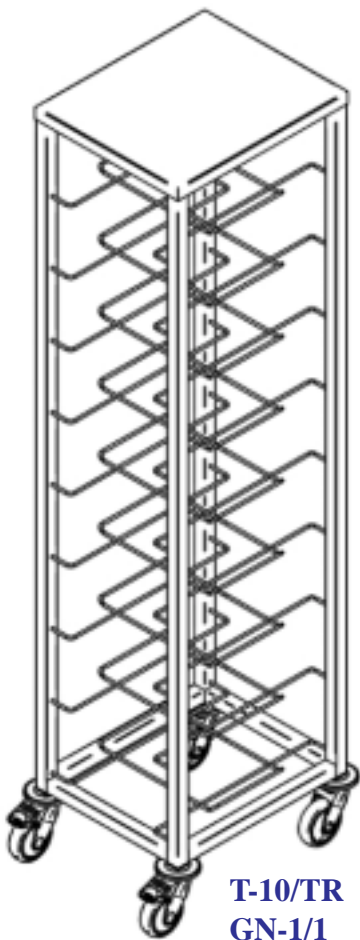

T-10/TR
GN-1/1

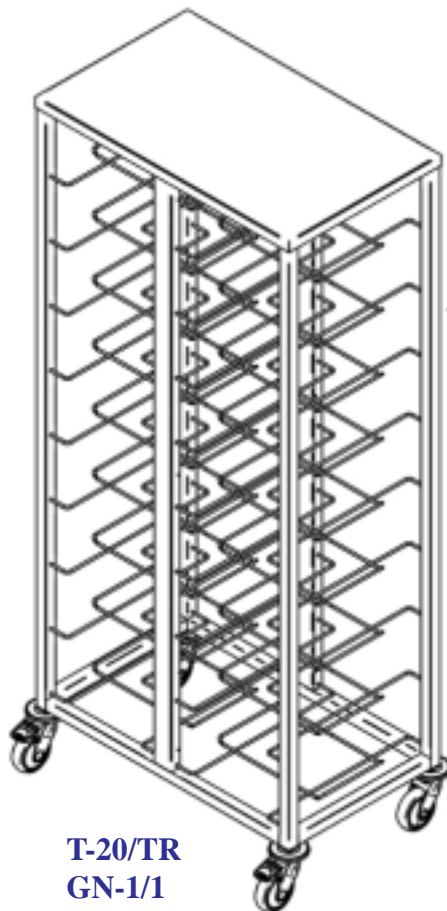

T-20/TR
GN-1/1



300083
460x360

| | | | |
|----------------|---|---------|--------------------------|
| T-10/TR | RST L455xS530xK1800 johteet 9x530x325 (max334) pyörät 10cm | 17,2 kg | <input type="checkbox"/> |
| T-20/TR | RST L845xS530xK1800 johteet 18x530x325 (max334) pyörät 10cm | 29,6 kg | <input type="checkbox"/> |
| 300083 | L925xS620xK1700 johteet 16x460x360 pyörät 125mm | 38 kg | <input type="checkbox"/> |



94 cm

Huolto- /tarjoilu- vaunu

No A300049

- ✘ kantavuus 120 kg
- ✘ alumiinirunko
- ✘ 3 hyllyä
- ✘ L 830 x S 415 x K 940
- ✘ hylly L 620 x S 405, väli 300
- ✘ paino 9.1 kg

Aterin- ja roska-astiat A300047

Sopii vaunuun A300049
tai JV-1

- ✘ 30 litraa L335 x S 237 x K 560
- ✘ 9 litraa L333 x S 230 x K 178
- ✘ paino 2.7 kg



RST



RST

| Kuva | No | Astia | Kärrin koko | | |
|------|--------|--|----------------|------------|--|
| 1 | JV-1 | S500xL280xK600 | S595xL355xK665 | 60Litraa | |
| 2 | JV-2 | 2 kpl S500xL280xK600 | S595xL595xK665 | 2x60Litraa | |
| 3 | 300142 | Taso 560 x 940mm, 125 mm pyörät, kantavuus 200kg | | 14,4 kg | |

No 6900

Infrapunalämpömittari laser-kohdistimella.

- Laser takaa tarkan kohdistuksen.
- Monivärinen taustavalaistu LCD näyttö.
- 50 ... +500°C
- Emissiivisyys 0,98
- Mittausasteikko 0,5°C
- Tarkkuus ±2°C / ±2%
- Vasteaika 1s
- Automaattinen sammutus toiminto 15s kuluttua.
- Patterien kesto noin 180h
- Toimii 2 kpl AAA paristolla
- Mukana paristot, englanninkielinen manuaali sekä muovisalkku.



Huolto- /tarjoiluvaunu

No A300062

- ✘ kantavuus 100 kg
- ✘ 2 hyllyä
- ✘ L 920 x S 600 x K 945
- ✘ hylly L 830 x S 510, väli 570
- ✘ 10 kg

Toimitus osina



Huolto- /tarjoiluvaunu

No A300073

- ✘ kantavuus 90 kg
- ✘ 30 kg/hylly
- ✘ 3 hyllyä
- ✘ L 920 x S 600 x K 945
- ✘ hylly L 827 x S 510, väli 275
- ✘ 13kg

Paljon myyty



Huolto- /tarjoiluvaunu

No 300065

- ✘ kantavuus 150 kg
- ✘ 5 hyllyä
- ✘ L 920x S 600 x K 1540
- ✘ hylly L 827 x S 510, väli 265
- ✘ 18kg



Huolto- /tarjoiluvaunu

No 02003

- ✘ kantavuus 300 kg
- ✘ 3 hyllyä
- ✘ hylly L1035x S 495xK950



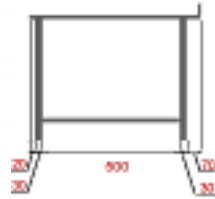
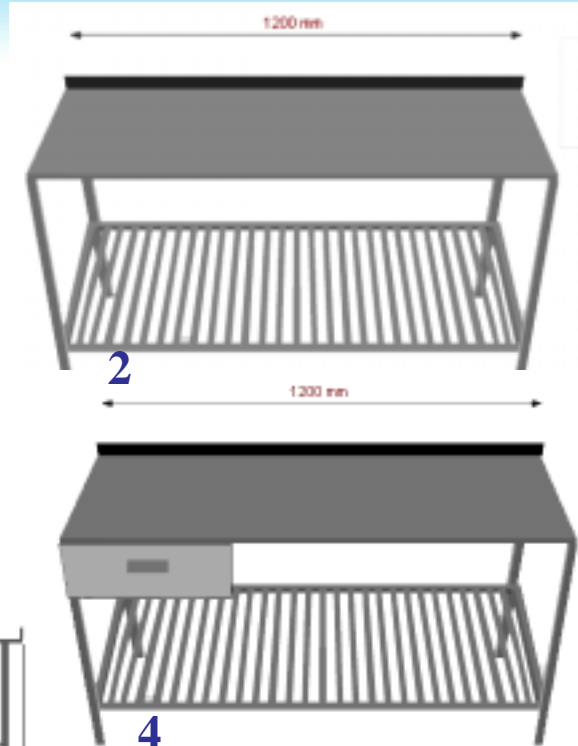
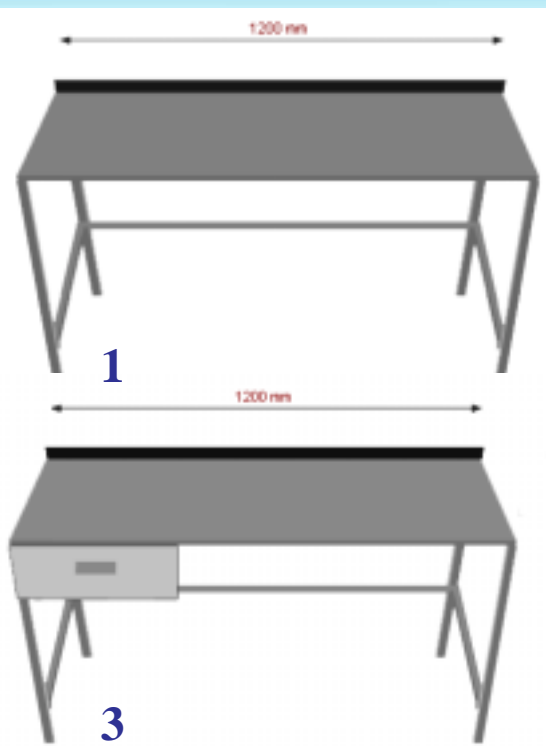

Restec korkeatasoiset suurkeittiö työpöydät

| Kuva | No | Nimike | | | |
|------|----------|---------------------------------------|------------------|--|--------------------------|
| 1 | 1000TP | Pöytä, ilman alahyllyä ja laatikkoa | 1000x650x870-900 | | <input type="checkbox"/> |
| 1 | 1200TP | Pöytä, ilman alahyllyä ja laatikkoa | 1200x650x870-900 | | <input type="checkbox"/> |
| 2 | 1200TPR | Pöytä, alahyllyllä ilman laatikkoa | 1200x650x870-900 | | <input type="checkbox"/> |
| 3 | 1200TPL | Pöytä, ilman alahyllyä ja laatikkolla | 1200x650x870-900 | | <input type="checkbox"/> |
| 4 | 1200TPRL | Pöytä, alahyllyllä ja laatikkolla | 1200x650x870-900 | | <input type="checkbox"/> |

- kokonaan ruostumatonta terästä
- toimitus mittatilauksena 50 mm jaolla toimitusmitta 50cm...3m
- toimitetaan haluamillasi varusteilla
- mahdollista saada myös sileällä alahyllyllä
- voidaan toimittaa myös välilylyllä
- laatikkomääriä voidaan lisätä
- syvyysmitat 600-650-750 mm

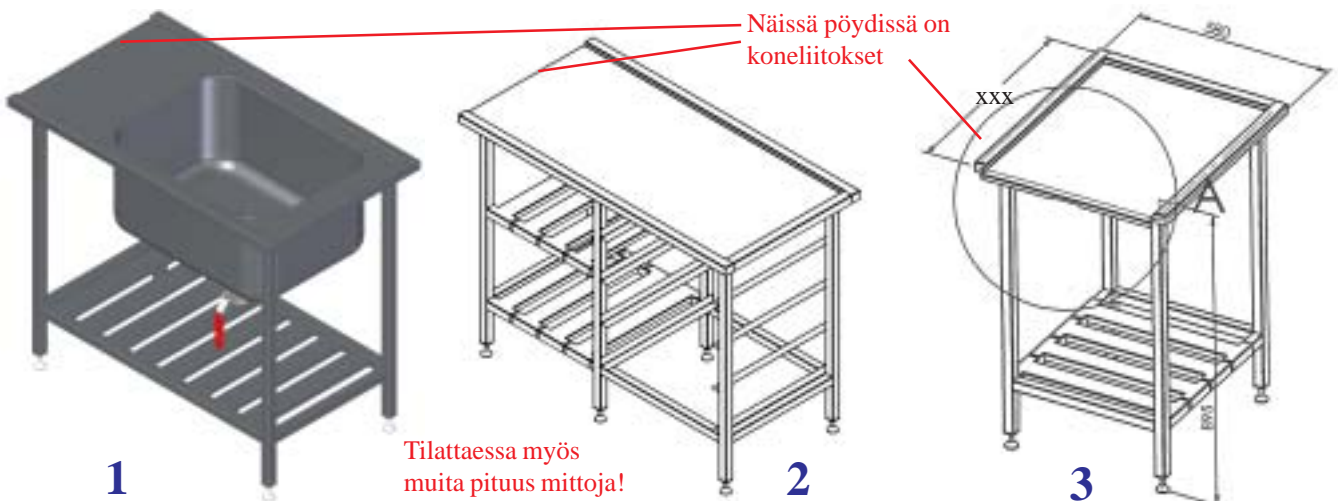

| | | | | | |
|---|-----------|-------------------------------|------------------|--|--------------------------|
| 1 | 1200WD | Esipesupöytä, WD sovituksella | 1200x580x870-900 | | <input type="checkbox"/> |
| 1 | 1000WD | Esipesupöytä, WD sovituksella | 1000x580x870-900 | | <input type="checkbox"/> |
| 2 | SLA1000kj | Purkupöytä, WD sovituksella | 1000x580x870-900 | | <input type="checkbox"/> |
| 2 | SLA1200kj | Purkupöytä, WD sovituksella | 1200x580x870-900 | | <input type="checkbox"/> |
| 3 | 1000WDP | Purkupöytä, WD sovituksella | 1000x580x870-900 | | <input type="checkbox"/> |
| 3 | 1200WDP | Purkupöytä, WD sovituksella | 1200x580x870-900 | | <input type="checkbox"/> |

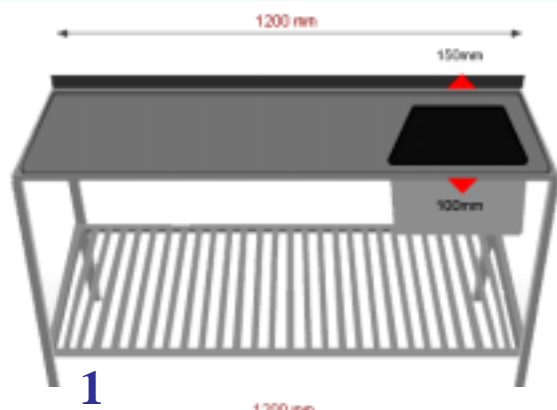

1

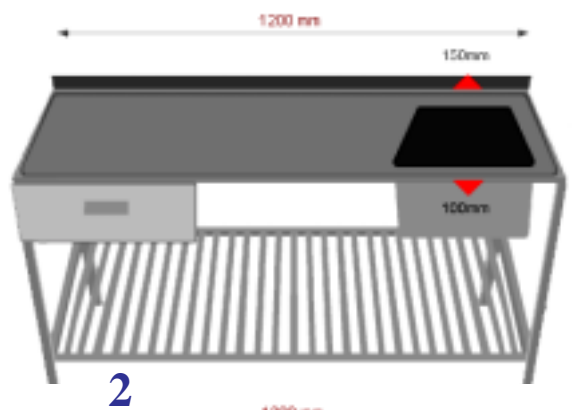

2

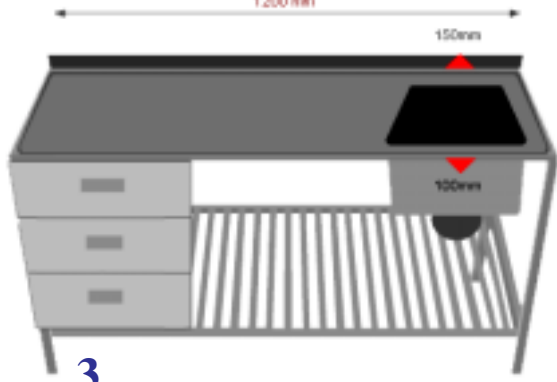

3

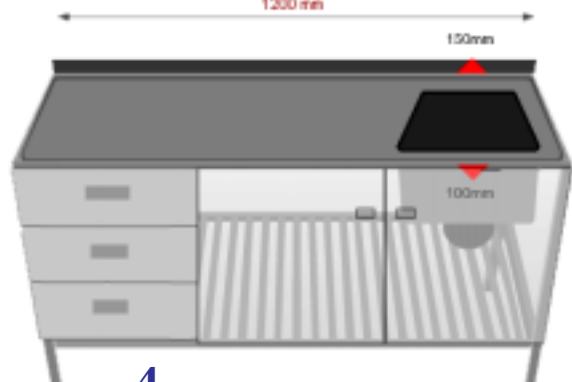

4

Restec korkeatasoiset suurkeittiö pesupöydät

| Kuva | No | Nimike | | | |
|------|----------|--|------------------|--|----------------------|
| | 1200PPRA | Pesupöytä, alhyllyllä, allas (300x400x200) | 1200x650x870-900 | | <input type="text"/> |
| | 1200PPRL | Pesupöytä, alhyllyllä ja laatikolla | 1200x650x870-900 | | <input type="text"/> |
| | 1200PPVL | Pesupöytä, alhyllyllä ja vetolaatikoilla | 1200x650x870-900 | | <input type="text"/> |
| | 1200PPOV | Pesup. alhyl. vetol. ovilla | 1200x650x870-900 | | <input type="text"/> |

Voidaan toimittaa myös vasen kätisenä, sekä pituudet 50 mm jaolla toivomusten mukaan.

Toimitamme mittatilaustyönä edullisesti kaikkia teräskalusteita.

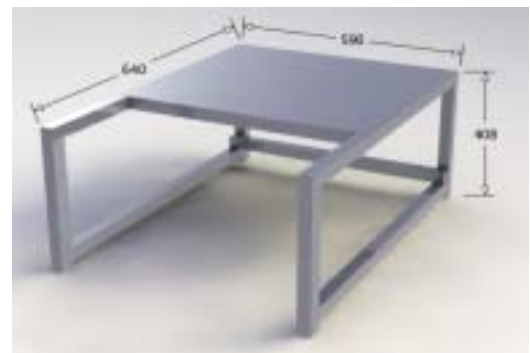
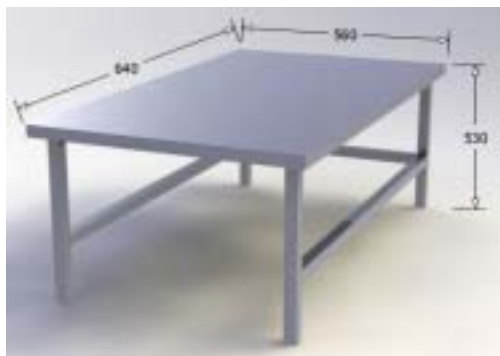

| | | | | | |
|---|-----------|---------------------------------------|----------------|--|----------------------|
| 1 | Raju alus | Aluspöytä RSM10, RSM20 | S640xL560xK530 | | <input type="text"/> |
| 1 | RG alus | Aluspöytä vihannesleikkurille RG10/20 | S640xL590xK408 | | <input type="text"/> |

RES.TEC
inox

Valmistettu Euroopassa

Restec korkeatasoiset pöydät



MLP 56 Pikkupatapesukone

L600 x K1430 x S690 mm

- luukun korkeus 60 cm
- korikoko 50 x 50
- digitaali lämpömittarit
- pumpullinen loppuhuuhdeltu
- tankki 16L
- vedenkäyttö 3,8L/pesu
- 6,75kW 400V
- poisto lattiakaivoon
- paino 99kg



MS 9801 Korkealuukkukone

L600 x K1120 x S620 mm

- luukun korkeus 41cm
- korikoko 50 x 50
- digitaali lämpömittarit
- tankki 20L
- vedenkäyttö 3,5L/pesu
- 6,74kW 400V
- poisto lattiakaivoon
- paino 86kg

Uutuusmallit



MB 9920PS 400x400 Korilla

L460 x K685 x S545 mm

- tankki 1,4 kw 12L
- boileri 2,6 kw 4,7L
- korikoko 40 x 40
- huuhtelussa digitaali lämpömittari
- luukun korkeus 28 cm
- paino 56 kg

Liitetään aina kuumaan veteen, max. 3 bar

Käytetään aina kytkettäessä MACH astianpesukoneet vesiliitintään (sisältyy hintaan) No 11244



| No | Ohjelma | Poistop. | Mitat | Pesuaine pumppu | Huutelu ainep. | | |
|-----------|----------------|----------|-------------------------------------|-----------------|----------------|--|--|
| 1 | 11245 | | Paineen alennusventtiili 1/2" 3 bar | | | | |
| MLP 56 | 180 ja 360 sek | Ei | L600xK1430xS690 | On | On | | |
| MS 9801 | 90 ja 180 sek | Ei | L600xK1250xS620 | Ei | On | | |
| MB 9920PS | 150sek | On | L460xK685 x S545 | Ei | On | | |



PATATISKIKONEET 400V



MLP60E

MLP60

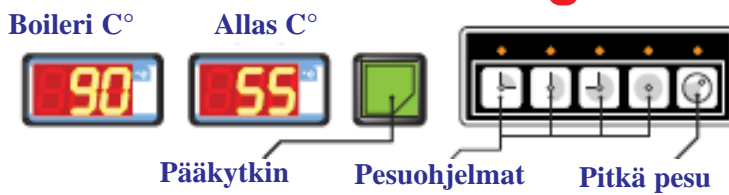

Pääkytkin

Pesuohjelmat

Pitkä pesu



MLP60-MLP140
Varustettu tyhjennyshanalla

MLP60

Painot: MLP60= 190 kg MLP70= 212 kg MLP80= 226 kg MLP140=315 kg

| Malli | Ohjelma min | kW | Mitat | Pesu kori | Pesuaine pumppu | Huuh.ain. pumppu | | |
|--------|-------------|-------|-----------------|-----------|-----------------|------------------|--|--|
| MLP60E | 3 ja 6 | 8,3 | L680xS810xK1900 | 55x69 | On | Ei | | |
| MLP60 | 3-5-7-9 | 8,3 | L680xS810xK1900 | 55x69 | On | Ei | | |
| MLP70 | 3-5-7-9 | 11,50 | L820xS810xK1900 | 69x69 | On | Ei | | |
| MLP80 | 3-5-7-9 | 11,50 | L950xS810xK1900 | 82x69 | On | Ei | | |



- luukun korkeus 80 cm
- luukun alareuna lattiasta 90 cm
- pesuvarret terästä
- ei turhaa elektroniikkaa

Liitetään kuumaan veteen.

| Malli | Boilerin tilavuus | Allas tilavuus | Korin koko | Tankki/Boileri |
|--------|-------------------|----------------|------------|----------------|
| MLP60E | 20L | 42L | 55x69 | 6/6kW |
| MLP60 | 20L | 42L | 55x69 | 6/6kW |
| MLP70 | 21L | 42L | 69x69 | 9/9kW |
| MLP80 | 21L | 42L | 82x69 | 9/9kW |



MS 9451 MS 9451PS

- luukun korkeus 32 cm
 - pesuvarret terästä
 - korikoko 50 x 50
 - lämpömittarit
- Paino 67 kg

Ohjelmat
120 ja 180 sek.
230V 3,55kW

Liitetään aina
kuumaan veteen,
max. 3 bar

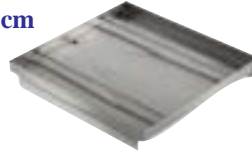

Til. No VTASO
Valutuskansi
pesukoneen päälle
Asennusmitta
600x600x70
letkuliitin 19x20

1725M Jalusta
L600xS600xK200-500
(lyhennettävät jalat)
Säätöjalat

1725MKJ Jalusta
L590xS550xK450
Säätöjalat

Kokonaan ruostumatonta terästä Perus astianpesukone ilman välisihtiä

| No | Ohjelma | Vastaa | Poistop. | Netto | Pesuaine pumppu | Huutelu ainep. | | |
|-----------|---------|--------|----------|----------------|-----------------|----------------|--|--|
| MS 9451 | 120-180 | | Ei | L600xS620xK820 | Ei | On | | |
| MS 9451PS | 120-180 | | On | L600xS620xK820 | Ei | On | | |



TISKIKONEET



230V 3,55kW
MS 9551
MS 9551PS

400V 5kW
MS 9553
MS 9553PS

- luukun korkeus 31 cm
 - ohjelmat 120-180 sek.
 - korikoko 50 x 50
 - äänieristetty
 - digitaali lämpömittari
- Paino 71 Kg

Liitetään aina
kuumaan veteen,
max. 3 bar

Pesuainepumpun
jälkiasennus

V-mallinen
pohja,
lika poistuu
paremmin.

Pyöreät
kulmat

Erilliset
teräsvarret
teräs välisihdit

Ääni-
lämpövaimennus
seinissä



Kokonaan ruostumatonta terästä Lämpö- ja äänieristetyt astianpesukoneet, välisihdillä

| No | Ohjelma | | Poistop. | Netto | Pesuaine pumppu | Huutelu ainep. | | |
|-----------|---------|--|----------|----------------|-----------------|----------------|--|--|
| MS 9551 | 120-180 | | Ei | L600xS620xK820 | Ei | On | | |
| MS 9551PS | 120-180 | | On | L600xS620xK820 | Ei | On | | |
| MS 9553 | 120-180 | | Ei | L600xS620xK820 | Ei | On | | |
| MS 9553PS | 120-180 | | On | L600xS620xK820 | Ei | On | | |



Pesukonepöytä allas vasemmalla
SPZT-1270-1BL

1200 x 700 x 850 mm
allas 500 x 500 x 250 mm

659,-Eur

Pesukonepöytä allas oikealla
SPZT-1270-1BR

1200 x 700 x 850 mm
allas 500 x 500 x 250 mm

659,-Eur

Soveltuu ainostaan viereisen
sivun luukkukoneille.

Esipesu- ja purkupöydät s. 150



TISKIKONEET



MS 9100

400V 9,9kW

- korikoko 50 x 50
 - ohjelmat 75 ja 180 sek.
 - automaatti-startti
 - digitaali lämpömittarit
- Paino 124 kg



Ylivuotoputki

Roskasihti

Imusihti

Uusi RST

Sihtijärjestelmä



Käytetään aina kytkettäessä MACH
astianpesukoneet vesiliitännään
3bar alenusventtiiliä (sisältyy hintaan)

**Liitetään aina kuumaan
veteen, max. 3 bar**

**Pesuainepumpun
jälkiasennus**



Kaikki osat ruostumatonta terästä

Huuhtelu- ja pesuvarret.

Sihdit ja ylivuotoputki RST

Sisältä ja ulkoa RST

Allastilavuus 25 litraa.

Kulutus 1,5-3litraa/pesukori

Allas helppo siivota.

| 1 | 11245 | Paineen alenusventtiili 1/2" 3 bar | | | | | |
|---------|---------|------------------------------------|-----------------|----------------|-----------------|--|--|
| No | Ohjelma | Poistop. | Netto | Pesuaine pumpu | Huuhtelu ainep. | | |
| MS 9100 | 75, 180 | Ei | L635xS735xK1460 | Ei | On | | |



DT50.11 DT50.11T

- luukun korkeus 32 cm
 - pesuvarret terästä
 - korikoko 50 x 50
 - digitaalinäyttö
- Paino 67 kg

Ohjelmat
60-90-120-150-180
230V 3,55kW

**Liitetään aina
kuumaan veteen,
max. 3 bar**

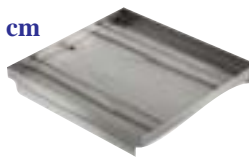

Til. No VTASO
Valutuskansi
pesukoneen päälle
Asennusmitta
600x600x70
letkuliitin 19x20

1725M Jalusta
L600xS600xK200-500
(lyhennettävät jalat)
Säätöjalat

1725MKJ Jalusta
L590xS550xK450
Säätöjalat

Kokonaan ruostumatonta terästä

Perus astianpesukone ilman välisihtä

| No | Ohjelma | Poistop. | Netto | Pesuaine pumppu | Huuhtelu ainep. | | |
|----------|--------------------|----------|----------------|-----------------|-----------------|--|--|
| DT50.11 | | Ei | L595xS620xK810 | Ei | On | | |
| DT50.11T | ECO-ohjelma | On | L595xS620xK810 | Ei | On | | |

TISKIKONEET



230V 3,55kW
DT50.21
DT50.21T

400V 5kW
DT50.23
DT50.23T

- luukun korkeus 31 cm
 - 60-90-120-150-180
 - korikoko 50 x 50
 - äänieristetty
 - digitaalinäyttö
- Paino 71 Kg

**Liitetään aina
kuumaan veteen,
max. 3 bar**

Pesuainepumpun
jälkiasennus

V-mallinen
pohja,
lika poistuu
paremmin.

Pyöreät
kulmat

Erilliset
teräsvarret
teräs välisihdit

Ääni-
lämpövaimennus
seinissä



ECO ohjelma: Pesu+poisto 3L+Huuhtelu 3L

Kaikki osat ruostumatonta terästä

Lämpö- ja äänieristetyt astianpesukoneet, välisihdillä

| No | Ohjelma | Poistop. | Netto | Pesuaine pumppu | Huutelu ainep. | | |
|----------|--------------------|----------|----------------|-----------------|----------------|--|--|
| DT50.21 | | Ei | L600xS620xK820 | Ei | On | | |
| DT50.21T | ECO-ohjelma | On | L600xS620xK820 | Ei | On | | |
| DT50.23 | | Ei | L600xS620xK820 | Ei | On | | |
| DT50.23T | ECO-ohjelma | On | L600xS620xK820 | Ei | On | | |

Helposti ohjelmoitavissa paneelista:

- pesuajat
- huuhteluajat
- poistoajat
- lämmöt

Lisäksi ohjelmoitavissa:

- pehmökäynnistys
- thermostop
- luukku- tai kupukäynnistys
- ECO-toiminto

(ohjelmoitaessa ECO-toiminto pois

on vaihdettava ylivuotoputki

missä on poistoreiät ylempänä)

Tämä koskee kaikkia DT ja HT malleja



TISKIKONEET



Uutuus mallit 2020



Äänieristetty
kupu

HT504.13

- korikoko 50 x 50 cm
- ohjelmat:
60-90-120-150-180
- automaatti-
tai manuaali startti
- digitaalinäyttö
- äänieristetty
- 400V 9,9kW
- Paino 124 kg



Ylivuotoputki

Roskasihti

Imusihti

**Uusi RST
Sihtijärjestelmä**

HT504.13T

ECO-malli

Lisäksi:

- ei +85°C huuhteluvettä lasketa suoraan viemäriin
- likaisen veden poisto ennen huuhtelua noin 3L
- korvautuu puhtaalla huuhteluviedellä

ECO (T) mallit poistopumpullisia

ECO ohjelma:

Pesu+poisto 3L+Huuhtelu 3L



Käytetään aina kytkettäessä MACH astianpesukoneet vesiliitännään 3bar alenusventtiiliä (sisältyy hintaan)

Liitetään aina kuumaan veteen, max. 3 bar

Pesuainepumppun jälkiasennus

Kaikki osat ruostumatonta terästä

Huuhtelu- ja pesuvarret.

Sihdit ja ylivuotoputki RST

Sisältä ja ulkoa RST

Allastilavuus 25 litraa.

Kulutus 1,5-3litraa/pesukori

Allas helppo siivota.

| | | | | |
|---|-------|------------------------------------|--|--|
| 1 | 11245 | Paineen alenusventtiili 1/2" 3 bar | | |
|---|-------|------------------------------------|--|--|

| No | Ohjelma | Poistop. | Netto | Pesuaine pumppu | Huuhtelu ainep. | | |
|-----------|--------------------|----------|-----------------|-----------------|-----------------|--|--|
| HT504.13 | | Ei | L635xS735xK1460 | Ei | On | | |
| HT504.13T | ECO-ohjelma | On | L635xS735xK1460 | Ei | On | | |

RES.TEC

Kovinta laatua

GASTROTOP PREMIUM SPECIALARMATUREN

Korkeat tasoiset esipesusuihkut, paljon myydyt mallit joita Suomessa on käytetty perinteisesti

1 7027G



2 7027G2



3 7027G3



4 7027C



5 TOP CLEAN



6 TOP CLEAN

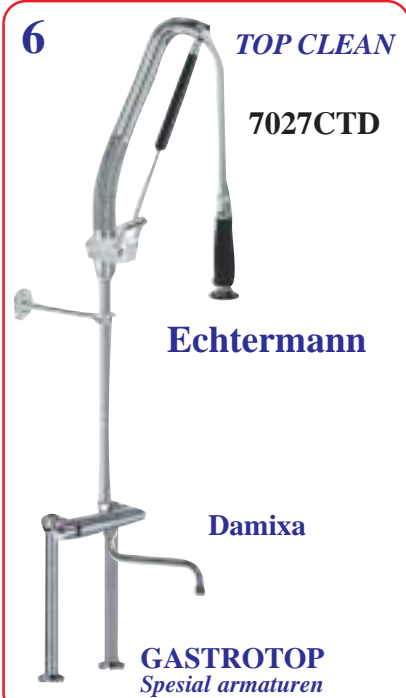

Mallit 7027, 7027B, 7027C, 7027CT, 7027CTD kootaan tilattaessa osista Restecillä.

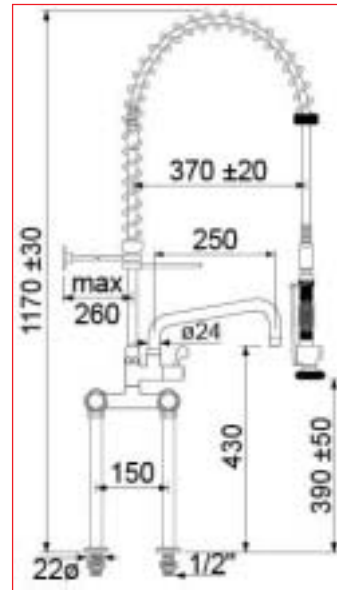

Esipesusuihkujen
mitoitukset
korkeudet 1170-1220 mm

| Kuva | No | Esipesusuihku | | |
|------|---------|---|--|--|
| 1 | 7027G | Gastrotop manuaalinen esipesusuihku, pöytäkiinnitys | | |
| 2 | 7027G2 | Gastrotop manuaalinen esipesusuihku, pöytäkiinnitys | | |
| 3 | 7027G3 | Gastrotop manuaalinen esipesusuihku, pöytäkiinnitys | | |
| 4 | 7027C | Damixa termostaattisekoittimella | | |
| 5 | 7027CT | TOP CLEAN pöytämalli laskuputkella | | |
| 6 | 7027CTD | TOP CLEAN pöytämalli laskuputkella, Damixa :lla | | |
| 7 | 7027 | Suomessa paljon myyty malli, pöytäkiinnityksellä | | |
| 7 | 7027B | Seinäkiinnityksellä, ilman pöytäputkia(sama kun edellinen) | | |
| 8 | 7022 | Echtermann TOP CLEAN yläosa (1/2") | | |

No 76636/A

- ✘ kaksiotehanalla ja juoksuputkivanalla
- ✘ juoksuputkella A=200 mm
- ✘ asennusväli 150 mm G1/2"
- ✘ käyttöventtiili takaiskuventtiileillä

No 76646/A

- ✘ muuten sama kuin edellinen, mutta termostaatti sekoittajalla.

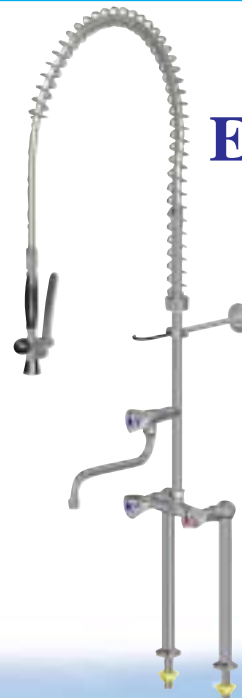

Echtermann
EURO CLEAN
Original

Erikoispesukorit

CUE-8



CV-36/105
19000494

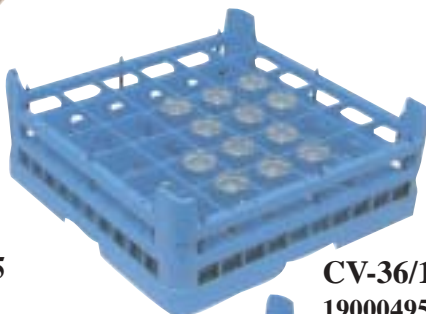

CV-36/155
19000495



CV-36/205
19000496



CV-25/155
19000492



CV-25/205
19000493



237N



CV-16/205
19000490



CUV-13

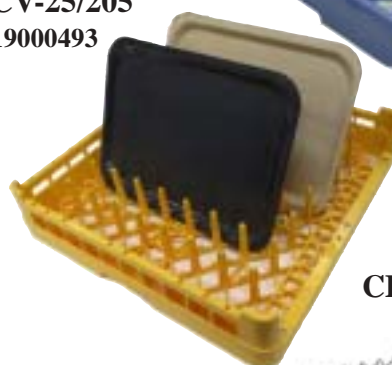

CBE-7



LVC21B
LVC15B

- CV-36/105 sininen
- CV-36/155 sininen
- CV-36/205 sininen
- CV-25/155 sininen
- CV-25/205 sininen
- CV-16/205 sininen
- CUV-13 harmaa
- CUE-8 ruskea
- LVC21 harmaa 400x400
- LVC21B lautasritilä
- LVC15 harmaa 350x350
- LVC15B lautasritilä
- 237N Syvä/matalalautask.
- CBE-7 Tarjotin pesukori



LVC21 (400x400)
LVC15 (350x350)

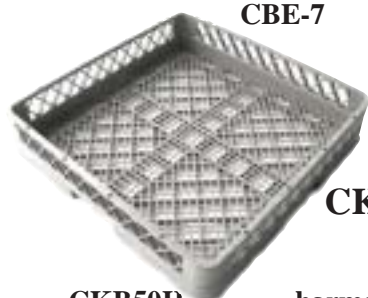

CKB50

CKB50H
TB50H

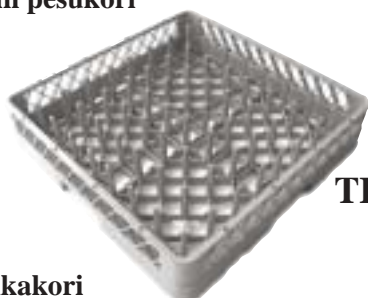

TB50

harmaa lusikkakori
harmaa lautasritilä



DBB50

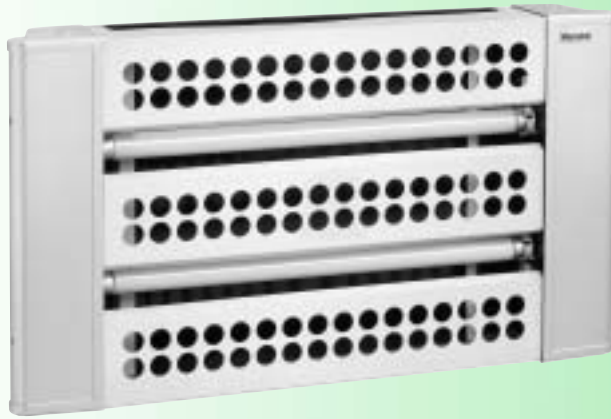

Hyönteiset houkutellessaan UV-valon ja kiinni
Taustalla liima arkki. Käytetään keittiöissä.

Kärpäsloukku IF-100

No 300321

- ✘ putket 2x15W
- ✘ 230V 30W
- ✘ L 620 x S 90 x K 355, 2.4 kg
- ✘ nukana 10 kpl liimalevy
- ✘ alumiini/muovi
- ✘ toiminta-alue 10 m

Varalamppu

300325

5 kpl Liimalevy 300322

Kärpäsloukku IV-22

No 300306

- ✘ 2500V
- ✘ 230V 20W
- ✘ L 265 x S 95 x K 265, 2.1 kg
- ✘ alumiini/muovi
- ✘ toiminta-alue 6-8 m

Varalamppu

300336

Sytytin 03003065

Kärpäsloukku IV-36

No 300314

- ✘ 2500V
- ✘ 230V 28W
- ✘ L 390 x S 95 x K 305, 2.84 kg
- ✘ alumiini/muovi
- ✘ toiminta-alue 10 m

Varalamppu

300334

Sytytin 03003065

Kärpäsloukku IV-65

No 300317

- ✘ 2500V
- ✘ 230V 46W
- ✘ L 645 x S 100 x K 365, 3.7 kg
- ✘ alumiini/muovi
- ✘ toiminta-alue 12 m

Varalamppu

300337

Sytytin 03003065

Pitopalveluun / Torille



Koottava pöytä

No 601179

☒ L 1830 x S 760 x K 740

☒ 14,7kg



Koottava penkki

No 601180

☒ L 1840 x S 295 x K 440

☒ 11 kg

☒ 1 penkki



Juhla tarjoilupöytä

korkeus 1170 tai 675 mm

No 601177

✘ L 700 x K 1170

✘ helppo koota ja kuljettaa

✘ 9 kg



Pöytä
Koottuna



675 mm



1170 mm

Pöytäliina

No 601168

✘ materiaali

90 % mikropolyester,

10 % spandex

✘ pesu +40°C

✘ 0,425kg



Suojakangas

No 601169

✘ materiaali

90 % mikropolyester,

✘ pesu +40°C

✘ 0,084kg

Kengän kiilloituskone

No 120109

Esim. hotellin aulaan

✘ harja, mustan- ja vaalean kengän kiilloitus

✘ L 400 x S 240 x K 260

✘ paino 6,4 kgg

✘ 120 W 230V

✘ 100 ml säiliöllä

A120101

✘ 1000 ml täyttöpullo



Jälleen saatavana

No 825131

Nestekaasulämmitin
Ruostumaton teräs,
Turvallisuus: pilotti, piezo sytytys
Teho: 13,5 kW / h
Korkeus: 2220 mm
Toimitus ilman pulloa ja
letkuvarusteita
Alumiini heijastin Ø 780 mm
Paino: 18 kg

Terassilämmittimet

Lukittavat tuhkakasetit



No 825152

Letkusarja

Sivuliitântäpulloon

- ☒ LPG kaasulle
- ☒ 50 mbar paineensäädin
- ☒ max.virtaus 1,5 kg/h
- ☒ letku 1/4"1,5 m
- ☒ LH sisäkierre 1/4"



6



1

2

3

4

5

| Kuva | No | Nimike | Mitat | Väri | L | | |
|------|--------|----------------------|-----------------|--------|------|---------|--|
| 1 | 860002 | Tuhkakuppi | L240xS240xK870 | silver | 5,5L | 8,5 kg | |
| 2 | 860007 | Tuhkakuppi/jäteastia | L380x945 | musta | 52L | 10,5 kg | |
| 3 | 860000 | Tuhkakuppi | L160xS90xK200 | musta | 1L | 1,1 kg | |
| 4 | 860001 | Tuhkakuppi | L280xS140xK373 | silver | 6,5L | 2.75 kg | |
| 5 | 825131 | Terassilämmitin | kork. 2220 mm | RST | | 18.0 kg | |
| 6 | 825152 | Letkusarja | L64xS180xK35 mm | | | 1.5 kg | |

