

Ravintolakoneet Vaasa Oy

Puhelin: 044-3171522

info@ravintolakoneet.fi

Extra 2018

Painos alkaen 1.3.2018



Vuodesta 1994

2016 Jari Rikkola

Suurkeittiölaiteluettelo

Menevimmät ravintolalaitteet



2018 Tapio Taipale

Uudet tuotteet 2017

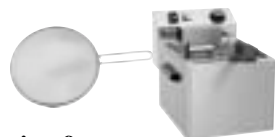

sivu 9



sivu 10



sivu 18



sivu 24



sivu 25



sivu 27



sivu 34



sivu 40



sivu 50

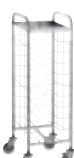

sivu 59



sivu 61



sivu 65



sivu 65-67



sivu 76



sivu 79



sivu 80



sivu 84



sivu 86



sivu 91



sivu 92



sivu 94



sivu 96



sivu 114



sivu 131



sivu 133



sivu 138



sivu 143



sivu 145



sivu 40

Uudet tuotteet 2018



sivu 25



sivu 36



sivu 60



sivu 82



sivu 81



sivu 94



sivu 104



sivu 107



sivu 108



sivu 153



sivu 17



sivu 17



sivu 16



sivu 142



sivu 40



sivu 13



sivu 10



sivu 66



sivu 9



Vuodesta 1876





Käsien kuivausautomaatti No 850000

- ☒ seinäkiinnikkeet mukana
- ☒ 2,1 kW 230V
- ☒ infrapuna käynnistys
- ☒ automaattinen on/off toiminto
- ☒ L244xS264xK200
- ☒ 53L/sek.

Ei paperitukoksia viemärissä !!

No 850001

- ☒ seinäkiinnikkeet mukana
- ☒ 2,1 kW 230V
- ☒ infrapuna käynnistys/ilman suuntaus
- ☒ automaattinen on/off toiminto
- ☒ L275xS245xK210
- ☒ 58L/sek.



Saippuapumppu No 850007

Esim. WC tai suihkuun ym...

- ☒ säiliö 1L
- ☒ L 123 x S 110 x K 204
- ☒ manuaalipumppu
- ☒ kiinnitystavikkeen mukana

Paperiannostelija No 850006

- Esim. WC ym...
- ☒ L 285 x S 100 x K 370
- ☒ kiinnitystarvikkeen mukana



Julistetaulu

No 181136

Kaksipuolinen lauta, sopii julisteet
koot jopa A1
Alumiinirunko,
teraslevyt
Muoviset jalat
Julisteen asettaminen helppoa
Heijastamaton muovisuojus
Koko: L 630 x S 700 x K 1145 mm
Paino: 7,4 kg



Menutaulu

No 181137

“BARTSCHER Bistro”

sisä- ja katettuun ulkotilaan,
massiivipuinen runko.

Tarjoa päivän erikoisuuksia ja suositukset talon tapaan,
henkilökohtaisella käsikirjoitetulla viestillä.

Kirjoittamisen alue: koko: L 530 x K 795 mm,
HDF-levyä (High kuitulevy), viimeistelty UV lakalla.

Kaksipuolinen liitutaulu.

Liitukynät (eivät sisälly toimitukseen)

Helppo puhdistaa

Valmiiksi koottu, tilaa säästävä varastointi.

Koko: L 660 x S 565 x K 1210 mm

Paino: 7,4 kg



Bartscher



Kattilasarja

No A130441

☒ 8L	L 24 x K 20
☒ 9L	L 26 x K 20,5
☒ 13L	L 28 x K 22,5
☒ 15L	L 30 x K 24

Bartscher

Kattilasarja

No A130442

☒ 2L	L 16 x K 10
☒ 2,7L	L 18 x K 11
☒ 5,1L	L 24 x K 11,5
☒ 6,1L	L 20 x K 20
☒ pannu 2,8L	L 24 x K 6,5



Induktio

Matala kattila 25L

No 100440

Pata ja kansi ruostumatonta terästä
Käyttäjän ystävälliset kahvat
Sopii induktio, kaasu ja sähkö
Mitat: Ø 430 mm, korkeus 275 mm
mukaan lukien kansi
Paino: 6,1 kg



Matala kattila 30L

No 100445

Pata ja kansi ruostumatonta terästä
Käyttäjän ystävälliset kahvat
Sopii induktio, kaasu ja sähkö
Mitat: Ø 430 mm, korkeus 325 mm
mukaan lukien kansi
Paino: 6,35kg



Kattilat

korkea 18/10



63304 16 cm 3L

Induktio



63305 Ø 20 cm 6,3 L



63306 Ø 24 cm 9 L



63307 Ø 28 cm 15 L



63308 Ø 32 cm 21 L



63309 Ø 36 cm 30 L



63310 Ø 40cm 50 L

Kannet

18/10



- 63400 16 cm
- 63407 18 cm
- 63401 20 cm
- 63402 24 cm
- 63403 28 cm
- 63408 30 cm
- 63404 32 cm
- 63405 36 cm
- 63406 40 cm



Kastikekasari

No 63322 Ø 20 cm 3,3 L

Paistinpannut



Induktio

Kastikepannu, alu/teflon
63231 Ø 28 cm H 8 cm



63336 Ø 30 cm K 5,5 cm
Kevytvalurautaa



63226 Ø 32 cm alu/teflon



Wokpannu pyöreä pohja, teräs
63299 Ø 33 cm K 9 cm 5L



No 63227 Ø 36 cm alu/teflon



Wokpannu tasa pohja, teräs
63300 Ø 33 cm K 9 cm 5L



63335 Ø 28 cm K 5,5 cm
Kevytvalurautaa



Pannualusta
63234 Ø 18x2cm



Paistoritilä RST 18/10
65570 16,6x16,6x1,4cm

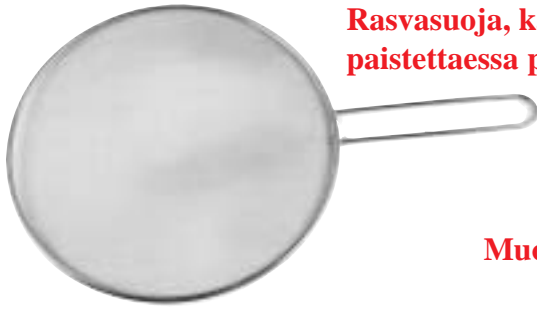

Rasvasuoja, käytetään rasvaroiskeiden suojaamiseen paistettaessa paistinpannulla.

Rasvasuoja
65339 Ø 33cm K 51 cm RST 18/0

Muovitarjottimet 456 x 356



Kuva	No	Ulkomitta	Nimike	Kantavuus	
5	T9041	456x356	Tarjotin Musta		<input type="text"/>
6	T9037	456x356	Tarjotin Oranssi		<input type="text"/>
7	T9036	456x356	Tarjotin Keltainen		<input type="text"/>
8	T9038	456x356	Tarjotin Ruskea		<input type="text"/>
9	T9039	456x356	Tarjotin Punainen		<input type="text"/>
10	T9040	456x356	Tarjotin Sininen		<input type="text"/>



Lämmin kahvikuppi teline

No 103048

⊠ +47°C...52°C

⊠ 0,11kW 230V PTC elementti

⊠ 2x8 kuppia, max. halkaisija 90 mm

⊠ kuppikuilu 95x300 mm

⊠ paino 2,25kg

Uutuus 2018

1	103048	Kahvikuppi teline	L290xS210xK350		
---	--------	-------------------	----------------	--	--



1	65553	26 cm	Annoslusikka RST/Nikkeli 18/10		
2	65110	28 cm	Annoslusikka RST/Nikkeli 18/10		

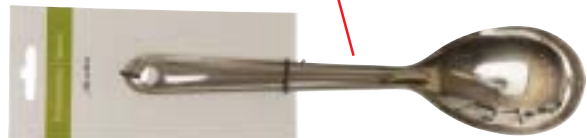



Pastakeitin No VT 07 E

102600100

- ✘ RST terästä
- ✘ kahvat
- ✘ sisäastia 270x420x370 mm
- ✘ ulkomitat 310x515x440 mm
- ✘ +30...110°C
- ✘ 3,4 kW/230 V
- ✘ Varusteet 1 kori 210x235



Lisävarusteet:

408 008 002 kori 210x235x100 1/1

408 008 005 kori 100x235x100 1/2

408 001 110 kori 100x138x135 1/4



Sous Vide "Sirkulaattori" Tasalämpökypsennin CVS400

- ✘ RST terästä
- ✘ kahvat
- ✘ ulkomitat 350x550x320 mm
- ✘ +45...100°C
- ✘ 1000W/230 V
- ✘ 25L



No 115133 Sous Vide-Stich SV ST15L Tasalämpökypsennin 0-95°C

- ✘ RST ja muovi
- ✘ 1,3 kW 230V
- ✘ ulkomitat 68x135 mm
- ✘ vettä enintään 15 L
- ✘ astiasyvyys min. 190 mm
- ✘ ajastus 1-99 min
- ✘ lämpö 1..95C 0,5°C portaisa
- ✘ muistitoiminto

Riisinkeittokattila 1,8L

No 150528

- ✘ 2-10 annosta
- ✘ tilavuus 1,8L
- ✘ ulkomitat L 285 x K 280mm
- ✘ 0,7 kW/230 V
- ✘ Varusteet: Keitinastia, riisimitta ja lusikka.



Toimintaperiaate:

Kun vesi loppuu kattilasta katkeaa lämmitys ja kytkin siirtyy haudutusasettoon.



Riisinkeittokattila 8L

No A150513

- ✘ 25-40 annosta
- ✘ RST teräsrunko
- ✘ isot kahvat
- ✘ tarttumaton sisäosa
- ✘ silikoni pohjasuoja
- ✘ Tilavuus 8L
- ✘ sisäästia 325x232 mm
- ✘ ulkomitat 384x375 mm
- ✘ 1,95 kW/230 V
- ✘ Varusteet riisimitta ja sekoituslusikka.



Riisinkeittokattila 12L

No 150529

- ✘ 40-60 annosta
 - ✘ RST teräsrunko
 - ✘ isot kahvat
 - ✘ tarttumaton sisäosa
 - ✘ silikoni pohjasuoja
 - ✘ tilavuus 12L
 - ✘ ulkomitat 465xK400 mm
 - ✘ 2,85 kW/230 V
 - Varusteet: riisimitta ja sekoituslusikka.
- Paino 15,7 kg

Uutuus 2017



Professional

ruostumatonta
molybdenum vanadium-terästä
4Cr15 Mov teräs & 18/8 kahva



24 cm L36,4 cm
Kokkiveitsi 66024



20 cm L33 cm
Kokkiveitsi 66021



14 cm L25,5 cm
Kokkiveitsi 66014



17,5 cm L30,5 cm
Kokkiv.Japan 66025



20 cm
Yleisveitsi 64021



25 cm L38 cm
Leipäveitsi 65025



21 cm L33 cm
Fileerausveitsi 67021



11 cm L30,5 cm
Kuorimaveitsi 64011

Kromattu hiiliteräs



31 cm
Teroituspuikko 64020

Scandinavia

ruostumatonta
molybdenum vanadium-terästä
4Cr15 Mov teräs & 18/8 ruusupuu kahva



30 cm L43 cm
Lohiveitsi 68015



26 cm L37,6 cm
Leipäveitsi 68014



25 cm L38 cm
Kokkiveitsi 68013



22 cm
Kokkiveitsi 68012



W190xD131xH109 mm
Veitsen teroitin 120558
0,031 kW 230V

19 cm L31,3 cm
Kokkiveitsi 68011



16 cm L29 cm
Kokkiveitsi 68010



12 cm
Tomaattiveitsi 68020

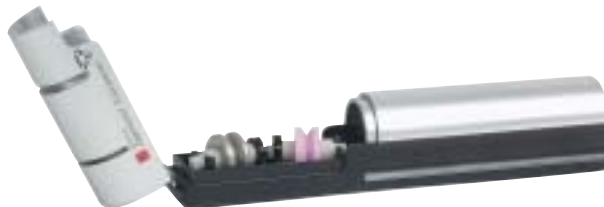

L 18cm B 3cm H 3,5cm
Veitsenteroitin 64025



47x51 cm 11 lokeroa
Veitsilaukku 11 65003

Tuote ei sisällä veitsiä

Leivänpaahdin kvartsiputkilla A151600

- ✘ L 440 x S 260x K 400
- ✘ sisämitta L 335 x S240 x K2 x 50
- ✘ 3 kW 230V
- ✘ 15 min ajastus
- ✘ leipäpihdit mukana
- ✘ 2 tasoa
- ✘ 9,7 kg

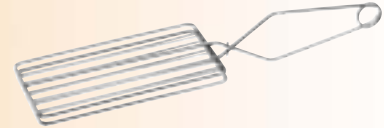

Leivänpaahdin A100205

- ✘ noin 150 kpl/h
- ✘ liukuhihna
- ✘ säädettävä nopeus
- ✘ L 368 x S 440 x K 385
- ✘ 2,24 kW 230V
- ✘ paino 17,4kg



No 100202

- ✘ leivänpaahdin
- ✘ ruostumaton teräs
- ✘ 4 x 14 cm aukko
- ✘ 1400W 230V
- ✘ 7 tehoaluetta
- ✘ L 320 x S 270 x K 195
- ✘ 2 kuumennusosaa

No 100201

- ✘ leivänpaahdin
- ✘ ruostumaton teräs
- ✘ 2 x 14 cm aukko
- ✘ 850W 230V
- ✘ 7 tehoaluetta
- ✘ L 190 x S 265 x K 195



Tarjotin- ja uunipannu teline
65321 30x24cm

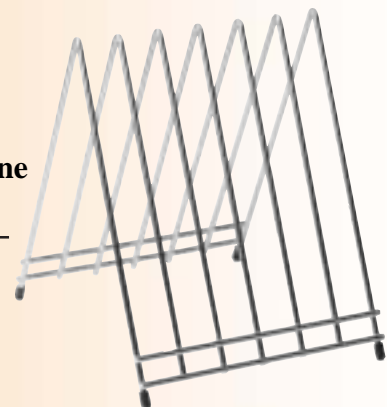



1



2



3

Bartscher



4

C120100

☒ sis. veitsen

1	A120588	L 570 x S 370 x K 30	teflon 2,1 kg	<input type="text"/>
2	A120596	L 600 x S 400 x K 18	teflon 4,6 kg	<input type="text"/>
3	A120591	L 500 x S 300 x K 18	teflon 2,9 kg	<input type="text"/>
3	A120586	L 400 x S 250 x K 18	teflon 1,9 kg	<input type="text"/>
4	C120100	L 425 x S 250 x K 40	murualtaalla, puuta	<input type="text"/>



Reikälauta

Sopii myös GN1/1 astian päälle, ilman jalustaa.
Nesteurat kääntöpuolella.

Tuotteet toiseen- ja roskat toiseen astiaan.

Nopeampi siivous työn jälkeen.

Reikälauta

Lautajalusta

Til No 8156 Leikkuulaudat eri tuotteille



Myydään vain sarjana
Kysytty sarja

- ☒ materiaali polyetyleni
- ☒ L 530 x S 325 x K 15
- ☒ paino 2,25 kg



61058 **Mitta 1L rst 18/10**
H 13,1 cm



61239 **Kulho 3L rst**
Ø 24,5cm H 12cm



61235 **Kulho 5L rst**
Ø 30cm H 14cm



65522 **Kauha 2L rst18/8**



65537 **Kartiolävikkö**
Ø 23cm rst 18/10



62106 **Jauhokauha**
33 cm koppa 19 cm

61057 **Jauhokauha 1,7L**
38cm, skopa 23,5cm

rst 18/10



65536 **Paisto/annoslapio**
L 18cm B 20cm rst 18/10



65419 **Ranskalaislapio**
B 22,5cm



65570 **Paistoritilä**
16,6x16,6x1,4cm



40142 **Eristetty kannu**
Eur 30,38 1 L RST 18/8 22cm



54120 **Kerma/maitokannu**
0,6 L RST 18/8 Ø 9,5cm H 11cm



54121 **Kerma/maitokannu**
0,9 L RST 18/8 Ø 10,6cm H 13cm



1



2



3



4

- 1 1131R **Minipihti 15 cm**
- 2 1130R **Talouspihti 2kpl**
- 3 1130KR **Grillipihti 2kpl**
- 4 1128R **Salaattipihti**

Cupido

maasälpäposliinia



26401 Lautanen matala
Ø 26,5cm

26404 Lautanen matala
Ø 20,5cm

26405 Lautanen matala
Ø 17cm

26410 Lautanen syvä
Ø 30cm

26411 Lautanen syvä
Ø 23cm

26412 Lautanen syvä
Ø 20cm

**Lautaset, kupit ja mukit
toimitusmyynnissä**



42192 Vakumitermos painonapilla 1,6L
termos-osa lasia



65262 Kaatokorkki pulloon



PT05CSGI Kahvilusikka 12 kpl
CAPTAIN



29202 Muki 24 cl
Ø 7,5cm H 7,5cm

68173 Poly Kannu 1L
Ø 10,5cm H 17cm

68170 Poly Kannu 1,8L
Ø 12,9cm H 20cm



37669 Viinijäävesiastia
22x20,5 cm



62101 Esiliina, pitkä 100% puuvilla
P74 x L80 cm



26420 Kuppi 18 cl
Ø 8cm H 6,5cm

26421 Asetti
Ø 14,5cm





65476 Kastikepullo 0,68L



92051 Pursutuspussi rulla 100 kpl
L 55cm

92040 Pursutuspussi 45 cm nailon
L 48cm



92052 Tähtityllasetti 18/10 RST
5kpl Ø 2, 6, 10, 14, 18 mm



10021 Lasikulho pinottava 23 cm
Arcoroc

09994 Lasikulho pinottava 26 cm
Arcoroc

10029 Lasikulho pinottava 29 cm
Arcoroc



92035 Irtopohjavuoka 26 cm



89096 Roll top GN-1/1
L 53,5cm, B 33cm, H 17,5cm



89097 Leipäkori GN-1/1
L 53cm B 32,5cm H 8cm



89097+89096 Leipäkori
L 53,5cm, B 33cm, H 17,5cm



Pajukori

89054 Leipäkori
L 44cm, B 35cm, H 22cm

65467 Laskukansio
22x11cm.





Buffet-vitriini No A500405

- ✘ L 470 x S 315 x K 415
- ✘ sopii myyntitiskin tai asiakaspalvelun lähelle



No A500404

- ✘ L 470 x S 315 x K 195

No A500403

- ✘ L 390 x S 260 x K 170



Buffet-vitriini No 700355

- ✘ materiaali: lasi, pleksilasi
- ✘ palvelu: takaapäin
- ✘ tilavuus 70 litraa
- ✘ ylähylly L 335 x S 420 x K 170
- ✘ alahylly L 335 x 490 x K 140
- ✘ L 415 x S 660 x K 590
- ✘ sopii myyntitiskin tai asiakaspalvelun lähelle
- Paino 13,2 kg

Uutuus 2017



R11019-1

Kupoli GN1/1 No R11019-1

- ✘ L 325 x S 530 x K
- ✘ sopii esim.tarjoilu GN astian kanneksi buffet linjastoon.
- R11019-1 **yksi reikä**
- R11019-2 **kaksi reikää**



Paistopelti

No 100300

- ✕ 600 x 400
 - ✕ 3 taivutettua reunaa
 - ✕ paksuus 1,5 mm
- 1 kg



No 100301

- ✕ 600 x 400
 - ✕ 3 taivutettua reunaa
 - ✕ paksuus 1,5 mm
 - ✕ reiät 3 mm
- 1 kg



No 100403

- ✕ 530 x 325 GN 1/1
 - ✕ 3 taivutettua reunaa
 - ✕ paksuus 1,5 mm
 - ✕ reiät 3 mm
- 0,54 kg



Arinaharja, lämmönkestävä
PZ3 24 x 120cm



Pizzalapio, alumiini
AF-32R/60 32x32x90cm

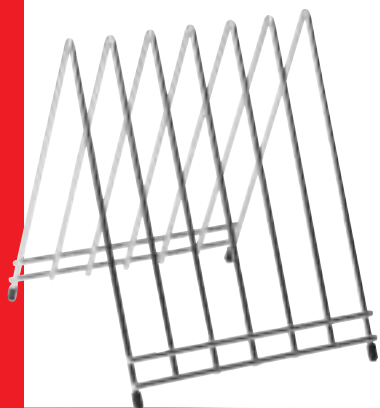

Tarjotin- ja uunipannu teline
65321 30 x 24cm



No 173060

Vuokarasva

- ✕ leivinpeltien ym..
 - rasvaukseen
 - ✕ 100% kasvisöljy
- 6 kpl pakkaus 40,20 Eur**
173060

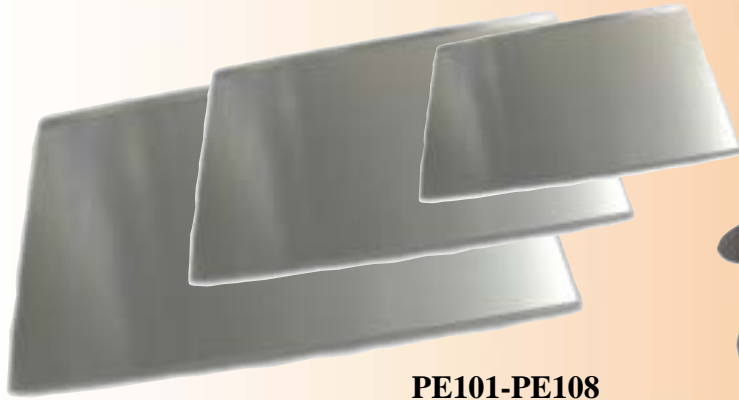

PE101-PE108

- ☒ alumiinipelti
- ☒ pitkät sivut taivutettu 15 mm 45°kulmaan
- ☒ kulmat pyöristetty
- ☒ paksuus 1,5 mm



- A500.498
- A500.499
- A500.500
- Paisto kintaat
- ☒ 200°C
- ☒ kestävä puuvillaa
- ☒ väri: musta
- ☒ pesu +40°C

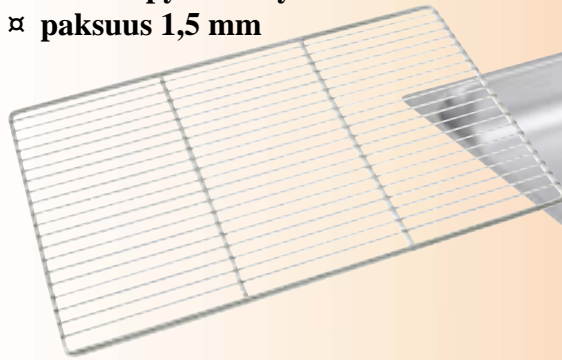

A101092
A101091



Ruostumaton teräs
GN-1/1-20 mm

A101185



925

Malli	Nimike	Mitat			
PE102	Paistopelti	600x400 Euro	Alumiini		<input type="checkbox"/>
PE103	Paistopelti	430x330	Alumiini		<input type="checkbox"/>
PE104	Paistopelti	650x530 GN-2/1	Alumiini		<input type="checkbox"/>
PE105	Paistopelti	530x325 GN-1/1	Alumiini		<input type="checkbox"/>
PE106	Paistopelti	435x315	Alumiini		<input type="checkbox"/>
PE107	Paistopelti	445x350	Alumiini		<input type="checkbox"/>
PE108	Paistopelti	530x325 GN-1/1	Reikäalumiini		<input type="checkbox"/>
A500499	Paistokinnas	32 cm	Musta puuvilla		<input type="checkbox"/>
A500500	Paistokinnas	38 cm	Musta puuvilla		<input type="checkbox"/>
A500498	Paistokinnas	44 cm	Musta puuvilla		<input type="checkbox"/>
A101092	Ritilä	650x530 GN-2/1			<input type="checkbox"/>
A101091	Ritilä	530x325 GN-1/1			<input type="checkbox"/>
A101185	Uunipannu	530x325 GN-1/1	20mm CNS 18/10		<input type="checkbox"/>
925	Paistomittari	100x55	+0..120°C		<input type="checkbox"/>

Tuorekelmu teline

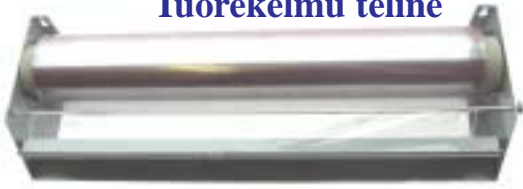

50 cm

Seinäkiinnitys tarvittaessa mahdollinen.
Hyvä katkaisuterä.
Kelmupakkaus koko 4 rullaa, (300m/kpl)
Kelmut tilataan erikseen

1	Teline	50 cm	500x160	Kelmuteline	
1	Kelmu	450 x 3000 mm (300 m.)		Tuorekelmu rulla 1 kpl	



Hampurilaisen jäykkä/terävä
paistolasta.

Kysytty uutuus 2018

1	61077	29 cm paino 0,202 kg jäykkä 2mm paksu teroitettut reunat			
---	-------	--	--	--	--



1



2

Alumiini



3



4



5



6



7



8



9



12



13



10

11

1	61070	32 cm	3320x75	Grilliharja		<input type="text"/>
2	61071	26 cm	260x40	Grilliharja		<input type="text"/>
3	A680654	6 kpl/pakkaus		110 x 65		<input type="text"/>
4	A680655	4 kpl/pakkaus		195 x 80		<input type="text"/>
5	65245	5,5cm	Menu/hintalappu pidike			<input type="text"/>
6	65251	20 cm	Sipulin murskain			<input type="text"/>
7	89905	25cm	Pippurimylly			<input type="text"/>
8	89906	20 cm	Pippurimylly			<input type="text"/>
9	65012	49 cm	Magneettipidike			<input type="text"/>
10	65313	70 cm	Sekoitusmela			<input type="text"/>
11	65314	100 cm	Sekoitusmela			<input type="text"/>
12	61083	15x39 cm	Voima Krapa			<input type="text"/>
13	61084	15x4,5 cm	Voima Krapan terä			<input type="text"/>



1	65694	50 cm	500x100	Pallovispilä		<input type="checkbox"/>
2	65695	40 cm	400x100	Pallovispilä		<input type="checkbox"/>
3	65520	35 cm	350x110 25cl	Kauha		<input type="checkbox"/>
4	65517	34 cm	340x9,8 15cl	Kauha		<input type="checkbox"/>
5	65512	32 cm	320x90 12,5cl	Kauha		<input type="checkbox"/>
6	65514	50 cm	500x140	Reikäkauha		<input type="checkbox"/>
7	65269	45 cm	450x150	Krapa		<input type="checkbox"/>
10	65273	15cm	sis 5 kpl	Krapan terä edell.		<input type="checkbox"/>
8	65271	31 cm	310x100	Krapa		<input type="checkbox"/>
10	65272	10cm	sis 10kpl	Krapan terä edell.		<input type="checkbox"/>
9	529712	20 cm	200x100	Krapa	Bartscher	<input type="checkbox"/>
10	529723	10 cm	1 kpl	Krapan terä edell.	Bartscher	<input type="checkbox"/>



1	1067R	50 cm	500x75	Lasta		<input type="checkbox"/>
2	65534	45 cm	450x25	Lasta		<input type="checkbox"/>
3	65533	36 cm	360x25	Lasta		<input type="checkbox"/>
4	1172AL	30 cm	300x90	Lihanuija 650 g		<input type="checkbox"/>
5	65571	39 cm		Nuolija		<input type="checkbox"/>
6	65572	31 cm		Nuolija		<input type="checkbox"/>
7	65592	30 cm		Salaatti/pullapihti		<input type="checkbox"/>
7	65591	21 cm		Salaatti/pullapihti		<input type="checkbox"/>
8	65110	28 cm		Annoslusikka RST/Nikkeli		<input type="checkbox"/>
9	65328	34/3,2 cm		Raastin 2 mm		<input type="checkbox"/>
9	65428	34/3,2 cm		Raastin 3 mm		<input type="checkbox"/>



No G1370

Grilli

Kaikkeen grillaukseen
 Korkeus: 900 mm jalat kiinnitettynä,
 225 mm ilman jalkoja
 Pituus: 1370 mm
 Leveys: 525 mm
 Grillausalue: 500x1500 mm.
 Varustettu 2 rst ritilällä.
 Teho 20kW kulutus max. 1,5kg/h
 Piezo, pilottiliekki, liekinvarmistin.
 Paino 20kg ilman kaasupulloa.

Lisävarusteet:

Apupöytä	Servettiteline
Hygieniasuoja	Tuulisuoja
Rasvapellit (3kpl)	Parilalevy (valurautaa)

Valmistettu Suomessa
 Pullo ei sisälly hintaan

Mukana letku ja
 matalapainesäädin

Toimii parhaiten
 metalli kaasupullolla

Uutuus 2017



No P900

Paella-Wokkipannu

RST

Lämmitysalueen halkaisija 90 cm
 Syvyys 10 cm
 Halkaisija 100cm
 Korkeus 120 cm (jalkojen kanssa)
 Korkeus pakattuna n.20 cm
 Rengaspoltin 14-15 kW ilman
 liekinvarmistinta

Lisävarusteet: RST kansi

A153026	260 mm
A153030	300 mm
A153034	340 mm
A153038	380 mm
A153043	430 mm
A153046	460 mm
A153055	550 mm
A153060	600 mm
A153065	650 mm
A153070	700 mm
A153080	800 mm
A153090	900 mm

Kaasupoltin A153160

- ☒ 3 kierukkaa
- ☒ hana joka kierukalle (3kpl)
- ☒ 17kW
- ☒ G-30 50 mbar 1,17 kg/h
- ☒ G-31 50 mbar 1,15 kg/h
- ☒ ei sisällä letkuosia
- ☒ halkaisija 65 cm, jalat 9 cm

A153140

- ☒ halkaisija 40 cm 9,94kW

Paella-Wokkipannu



Pohja vähän kupera
 Terästä

Bartscher

Myydään varasto loppuun



- ☒ vain ulkokäyttöön
- ☒ pulloletku ei toimituksessa.



A153141 Säädettyä jalusta

Paella-Wokkipannu

- ☒ sopii A153140 (Ø 40 cm), A153160 (Ø 60 cm)
- ☒ korkeus 64,5 cm
- ☒ 2,2 kg
- ☒ galvanoitu teräs

Bartscher

825152 Letkusarja

Sivuliitännäpulloon

- ☒ LPG kaasulle
- ☒ 50 mbar paineensäädin
- ☒ max.virtaus 1,5 kg/h
- ☒ letku 1/4"1,5 m
- ☒ LH sisäkierre 1/4"



Sterilointikaappi veitsille



No ABS10

- ☒ 16 veitselle
- ☒ 496x98x585 mm
- ☒ sähköteho 15W 230V
- ☒ ultravioletti putkilamppu
- ☒ ovikytkin
- ☒ aikakytkin 0...90 min.
- ☒ paino 7 kg

Purkinavaaja

No A120300

- ☒ purkin maksimi korkeus 550 mm



No A120350

- ☒ purkin maksimi korkeus 330 mm



1



2



3



Kuva	No	Ulkomitta		
1	JW-10RP	Mikrokupu	295 x 63 mm	<input type="text"/>
2	JW-11RP	Mikrokupu	290 x 63 mm	<input type="text"/>
3	JW-12RP	Mikrokupu	315 x 63 mm	<input type="text"/>



No 610836

- ✘ mikroaaltoteho 900 W
- ✘ sähköteho 1,4kW 230V
- ✘ teräsrunko (ulkoa ja sisältä)
- ✘ 1 magnetroni
- ✘ tilavuus 23 L
- ✘ pyörivä lautanen 270 mm
- ✘ 6 tehoaluetta
- ✘ manuaaliajastus 30 min.
- ✘ sulatustoiminnot
- ✘ sisämitat L 315 x S 290 x K 200
- ✘ ulkomitat L 483 x S 425 x K 281



No 610826

- ✘ mikroaaltoteho 900 W+ Grilli 1000 W
- ✘ sähköteho 1,4kW 230V
- ✘ teräsrunko (ulkoa ja sisältä)
- ✘ 1 magnetroni
- ✘ tilavuus 23 L
- ✘ pyörivä lautanen 270 mm
- ✘ 1 grilliritilä 200 x 90 mm
- ✘ 9 tehoaluetta
- ✘ manuaaliajastus 30 min.
- ✘ grilli, yhdistelmägrilli ja sulatustoiminnot
- ✘ sisämitat L 315 x S 290 x K 200
- ✘ ulkomitat L 483 x S 425 x K 281



No 610835

- ✘ mikroaaltoteho 900 W+ Grilli 1000 W
- ✘ kiertoilma 1950 W
- ✘ sähköteho 1,8kW 230V
- ✘ teräsrunko (ulkoa ja sisältä)
- ✘ 1 magnetroni
- ✘ tilavuus 25 L
- ✘ pyörivä lautanen 270 mm
- ✘ 1 grillipannu 275 x 50 mm
- ✘ digitaalikello 95 min
- ✘ 10 tehoaluetta
- ✘ sulatustoiminnot
- ✘ sisämitat L 340 x S 315 x K 200
- ✘ ulkomitat L 483 x S 422 x K 281

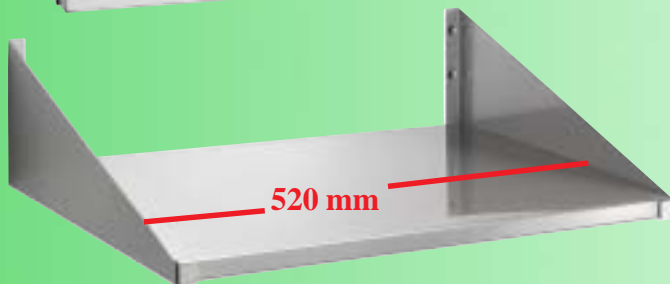

No 174520 Hylly

- ✘ kantavuus 40 kg
- ✘ sisämitat L 520 x S 400

No 610189

- ✘ mikroaaltoteho 2100 W /10 tehoaluetta
- ✘ materiaali:RST ulkoa/sisältä
- ✘ **2 magnetronia**
- ✘ 10 tehoaluetta, digitaalinen näyttö
- ✘ manuaalinen 60 min ajastin
- ✘ digitaalinen ajastin
- ✘ 10 muistipaikkaa +manuaalinen, sulatus
- ✘ USB vaihtoehto, sisävalo
- ✘ tilavuus 17 L
- ✘ sisämitat L 330 x S 308 x K 160
- ✘ ulkomitat L 420 x S 555 x K 340
- ✘ teho 3,2 kW/230 V
- ✘ paino 31,75 kg



No 610191

Samsung CM1919A

- ✘ mikroaaltoteho 1850 W
- ✘ sisältä ruostumaton teräs
- ✘ **2 magnetronia**
- ✘ manuaalinen ajastin+20 s.painike
- ✘ 2:lla sulatustoiminnolla
- ✘ Tehotasot: 5 (185 W, 370 W, 925 W, 1295 W, 1850 W)
- ✘ irroitettava katto,
- astianpesukoneessa pestävä
- ✘ sisätilavuus 26 L, sopii GN-2/3
- ✘ sisämitat L 370 x S 370 x K 190
- ✘ ulkomitat L 464 x S 557 x K 368
- ✘ 33,6kg



manuaali

No 610190

Samsung CM1929A

- ✘ mikroaaltoteho 1850 W
- ✘ sisältä ruostumaton teräs
- ✘ **2 magnetronia**
- ✘ 5 tehoaluetta(185, 370, 925, 1295, 1850W)
- ✘ **Digitaalinen ohjaus 30 ohjelman muisti,**
+ **20-sekunnin-painike, 2 sulastustoimintoa**
- ✘ irroitettava katto, astianpesukoneessa pestävä
- ✘ sisätilavuus 26 L, sopii GN-2/3
- ✘ sisämitat L 370 x S 370 x K 190
- ✘ ulkomitat L 464 x S 557 x K 368
- 3,2kW230V



ohjelmoitava



No 174600 Hylly

- ✘ kantavuus 50 kg
- ✘ sisämitat L 600 x S 600

Edullinen 2:lla puhaltimella



Kiertoilma- paistinuuni No A120786

- ✘ Typ. AT 90
- ✘ mitat L 595 x S 615 x K 570
- ✘ Paino 38 kg
- ✘ 2,67 kW 230 V
- ✘ säätöalue 0-300°C
- ✘ ajastin 0-60 min.
- ✘ 2 kpl puhaltimia
- ✘ **4 peltiä mukana**
- ✘ materiaali: ruostumaton teräs
- uuni emaloitu

Paljon myyty malli !



Lisätarvikkeet:

Pelti 786004 438x315

Ritilä 786005 AT-uuniin

No A120788

- ✘ AT 120 muuten sama kuin A120786 mutta ulkoa ja sisältä ruostumatonta terästä
- Lisäksi grilli 2 kW, sekä kostutus 3/4" vesiliitännällä

Seinäalusta No 174600

600x600 kantavuus 50kg



Sopii:

105785, 106771, 106772, 106778,
106786, 205774, 205777, 206772,
210775, A120786, A120776, A120788,
A120789

No 105780

- ✘ Typ. AT 400
- ✘ mitat L 835 x S 800 x K 570
- ✘ Paino 65 kg
- ✘ **6,4 kW 400 V**
- ✘ säätöalue 0-300°C
- ✘ ajastin 0-120 min.
- ✘ sisävalo
- ✘ 2 kpl puhaltimia
- ✘ sisältää 2 paistopeltiä sekä 2reikäpeltiä
- ✘ mahtuu 4 x 600 x 400 (leipomomitta)
- ✘ johdeväli 80mm
- ✘ materiaali: ruostumaton teräs-uuni emaloitu.



No 120789

- ✘ Typ. AT 110
- ✘ mitat L 460 x S 570 x K 460 mm
- ✘ Paino 27 kg
- ✘ 2,7 kW 230 V
- ✘ säätöalue 0-300°C
- ✘ ajastin: 0-120 minuuttia
- ✘ Lämmitysajalle: n. 3 minuuttia (180 ° C: ssa)
- ✘ 1 kpl puhaltimia
- ✘ 3xGN1/2, johdevälit 70 mm
- ✘ tupla lasiovi
- ✘ **4 ritilää mukana**
- ✘ materiaali: ruostumaton teräs myös sisältä



Erikoiskapea Uutuus

vain 460mm
3 x GN-1/2

No A101190

Pelti 1/2 GN

W 325 x D 265 x H 20 mm

No 786006

Ritilä 1/2 GN

W 325 x D 265 mm

No A120880

- Pienoisuuni, ruostumatonta terästä
- Ajastin (0-120 minuuttia)
- Termostaatti 250 ° C,
- merkkivalo
- Virrankulutus: 2,5 kW / 230 V 50/60 Hz
- Sisältä: L 404 x T 308 x K 254 mm
- Ulkopuolelta: L 527 x T 450 x K 316 mm
- Toimitukseen sisältyy 1 ritilä, 1 uunipelti
- Paino: 16 kg



Uuniritilä A120701 400x290

Uunipelti A120702 400x280

Yhdistelmäuunit GN-1/1 max.höyry ~80%



No EKF 411 AL UD

- ☒ 6,4 kW 400 V 3x16A
- ☒ säätöalue 0-300°C
- ☒ ajastin 0-120 min+1
- ☒ 4 tasoa1/1 GN, 73 mm johdeväli
- ☒ suoraruiskutus vastuksille
- ☒ tehokas kostutus/höyrytoiminto
- ☒ vesiliitäntä3/4" + viemärointi
- ☒ 2 moottoria, suunnan vaihto
- ☒ sivukääntöinen ovi
- ☒ AISI 304
- ☒ L790xS785xK635
- ☒ paino 57 kg

No EKF 711 UD

- ☒ 8,4 kW 400 V 3x25A
- ☒ säätöalue 100-275°C
- ☒ ajastin 0-120 min+1
- ☒ 7 tasoa1/1 GN, 68 mm johdeväli
- ☒ suoraruiskutus vastuksille
- ☒ tehokas kostutus/höyrytoiminto
- ☒ vesiliitäntä3/4" + viemärointi
- ☒ 2 moottoria, suunnan vaihto
- ☒ sivukääntöinen ovi
- ☒ AISI 304
- ☒ L935xS930xK825
- ☒ paino 97 kg



No EKF 1111 UD

- ☒ 16 kW 400 V 3x25A
- ☒ sähkömekaaninen
- ☒ säätöalue 100-275°C
- ☒ 11 tasoa1/1 GN, 68 mm johdeväli
- ☒ W965xD845xH1250
- ☒ 3 moottoria, suunnan vaihto
- ☒ suoraruiskutus vastuksille
- ☒ höyrykeitto
- ☒ kostutusvesiliitäntä3/4" + viemärointi
- ☒ sivukääntöinen ovi
- ☒ AISI 304
- ☒ L935xS930xK1150
- ☒ paino 155 kg



Kiertoilmauuni GN-1/1 No EKF411UD

- ✘ 6,4 kW 400 V 3x16A
- ✘ ajastin
- ✘ kostutustoiminnot 5 as
- ✘ tehostettu ilmankierto
- ✘ 4 tasoa 1/1 GN, 73 mm johdeväli
- ✘ kostutusvesiliitäntä 3/4"
- + viemärointi uunin pesua varten
- ✘ säätöalue 50-300°C
- ✘ ajastin 0-120 min+1
- ✘ AISI 304
- ✘ L790xS750xK635
- ✘ 2 moottoria, suunnan vaihto
- ✘ paino 56 kg



Paistoastiat ja ritilät eivät sisälly uunien hintaan.



No EKF 411

- ✘ 3,4kW 230 V
- ✘ kostutustoiminnot
- ✘ tehostettu ilmankierto
- ✘ 4 tasoa 1/1 GN, 73 mm johdeväli
- ✘ kostutusvesiliitäntä 3/4"
- ✘ säätöalue 50-300°C
- ✘ ajastin 0-120 min+1
- ✘ materiaali: ruostumaton teräs
- ✘ emaloitu uuni, sisä valo
- ✘ L790xS750xK635
- ✘ paino 53 kg



Jalustat

EKTS411	6xGN1/1	L785xS670xK791	Sopii Jalusta EKF411	<input type="text"/>
EKTS711	6xGN1/1	L930xS785xK791	Sopii Jalusta EKF711	<input type="text"/>
EKTS1111	5xGN1/1	L930xS785xK541	Sopii Jalusta EKF1111	<input type="text"/>
115069	10xGN-1/1	L975xS700xK741	Yleisjalusta (säätö)	<input type="text"/>

Säädettävä asennus leveys

Itsepesevät

Yhdistelmäuunit max.höyry ~80%

No EKF711TC

- ✘ 10,5 kW 3x25A 400 V
- ✘ elektroninen 240 ohjelmapaikkaa
9 jaksoisena
- ✘ ledivalot
- ✘ säätöalue 30..260°C
- ✘ 7 tasoa/1 GN
- ✘ 68mm johdeväli
- ✘ pesevä, 4 ohjelmaa
- ✘ 2 moottoria, suunnanvaihto
- ✘ suoraruiskutus vastuksille
- ✘ höyrykeitto
- ✘ 2 kpl vesiliitäntä 3/4"max. 3 bar.
+ viemäröinti
- ✘ sivukääntöinen ovi
- ✘ materiaali: ruostumaton teräs
- ✘ AISI 304
- ✘ ulkomitat L935xS930xK825
- ✘ paino 91 kg



No EKF111TC

- ✘ 16 kW 3x25A 400 V
- ✘ elektroninen 240 ohjelmapaikkaa
9 jaksoisena
- ✘ ledivalot
- ✘ säätöalue 30..260°C
- ✘ 11 tasoa/1 GN
- ✘ 68mm johdeväli
- ✘ pesevä, 4 ohjelmaa
- ✘ 3 moottoria, suunnan vaihto
- ✘ suoraruiskutus vastuksille
- ✘ höyrykeitto
- ✘ 2 kpl vesiliitäntä 3/4"max. 3 bar.
+ viemäröinti
- ✘ sivukääntöinen ovi
- ✘ materiaali: ruostumaton teräs
- ✘ AISI 304
- ✘ ulkomitat L935xS930xK1150
- ✘ paino 155 kg



EKSCS

Paistoanturi + kiinnitysteline



No EKF511TC

- ✘ **8,2 kW 3x25A 400 V**
- ✘ elektroninen 240 ohjelmapaikkaa
- ✘ 9 jaksoisena
- ✘ ledivalot
- ✘ säätöalue 30..260°C
- ✘ 5 tasoa 1/1 GN
- ✘ 68 mm johdeväli
- ✘ pesevä, 4 ohjelmaa
- ✘ 1 moottori, suunnanvaihto
- ✘ suoraruiskutus vastuksille
- ✘ höyrykeitto
- ✘ 2 kpl vesiliitettä 3/4" max. 3 bar.
- ✘ **+ viemäröinti**
- ✘ sivukäyttöinen ovi
- ✘ materiaali: ruostumaton teräs
- ✘ AISI 304
- ✘ ulkomitat L935xS930xK745
- ✘ paino 84 kg

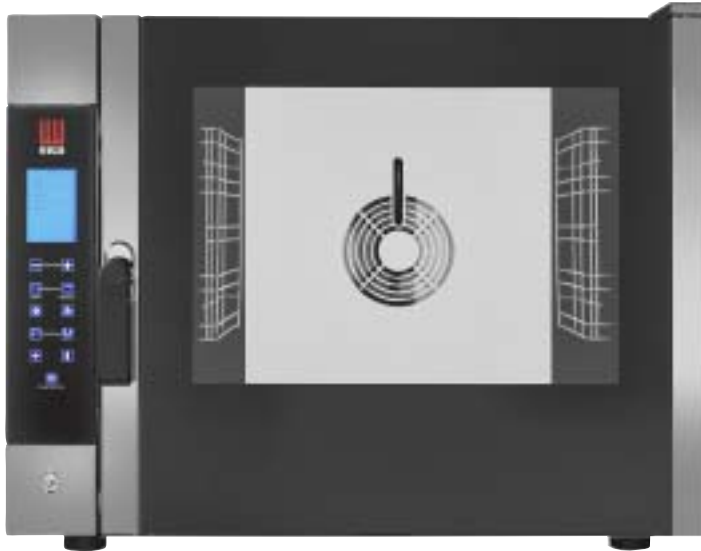

Jalusta edellisille:

EKTS711 6xGN1/1 L930xS785xK791 Sopii Jalusta EKF511



No EKF423P Pienisuuni

- ✘ **2,8kW 16A 230 V**
- ✘ sisävalo
- ✘ säätöalue 50..300°C
- ✘ 4 tasoa (429x345 mm)
- ✘ tasojen väli 74 mm
- ✘ ulkomitat 590x695x590
- ✘ AISI 430 Ruostumaton teräs
- ✘ paino 33 kg



No EKF464P Myymäläsuuni

- ✘ **6,2kW 3x16A 400V**
- ✘ sisävalo
- ✘ säätöalue 50..300°C
- ✘ 4 tasoa (600x400mm)
- ✘ tasojen väli 83 mm
- ✘ ulkomitat 790x775x635
- ✘ AISI 430 Ruostumaton teräs
- ✘ paino 51,2 kg

Itsepesevät Yhdistelmäuunit max.höyry ~80% No EKF611CTC

- ☒ 7,8 kW sulake 3x25A 400 V
- ☒ elektroninen 240 ohjelmapaikkaa
9 jaksoisena
- ☒ ledivalot
- ☒ paistoanturi
- ☒ säätöalue 30..260°C
- ☒ 6 tasoa1/1 GN
- ☒ 68mm johdeväli
- ☒ pesevä, 4 ohjelmaa
- ☒ 1 moottori, suunnanvaihto
- ☒ suoraruiskutus vastuksille
- ☒ höyrykeitto
- ☒ vesiliitäntä 3/4" max. 3 bar.
+ viemärointi 30 mm
- ☒ sivukääntöinen ovi
- ☒ materiaali: ruostumaton teräs
- ☒ AISI 304
- ☒ L500xS892xK679
- ☒ paino 66 kg



Erikoiskapea Uutuus

50 cm

Uutuus 2018

Kapea tehouuni

No EKF1011CTC

- ☒ 15,4 kW sulake 3x35A 400 V
- ☒ elektroninen 240 ohjelmapaikkaa
9 jaksoisena
- ☒ ledivalot
- ☒ paistoanturi
- ☒ säätöalue 30..260°C
- ☒ 10 tasoa1/1 GN
- ☒ 68mm johdeväli
- ☒ pesevä, 4 ohjelmaa
- ☒ 2 moottoria, suunnan vaihto
- ☒ suoraruiskutus vastuksille
- ☒ höyrykeitto
- ☒ vesiliitäntä 3/4" max. 3 bar.
+ viemärointi 30 mm
- ☒ sivukääntöinen ovi
- ☒ materiaali: ruostumaton teräs
- ☒ AISI 304
- ☒ L500xS892xK950
- ☒ paino 89 kg



Erikoiskapea Uutuus

50 cm

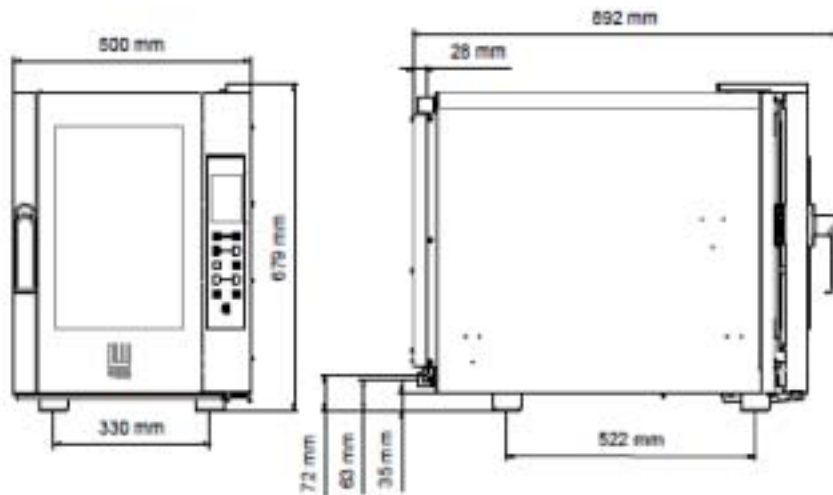

EKF611CTC

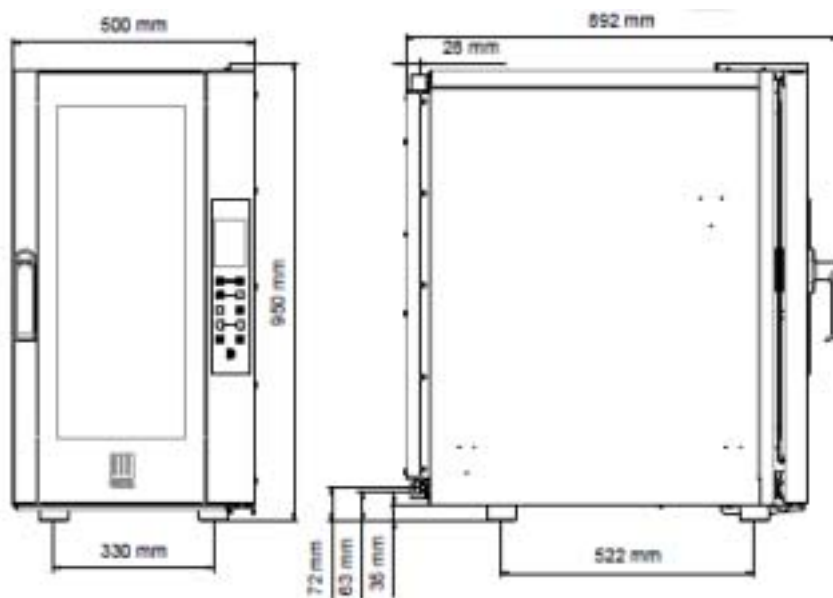

EKF1011CTC

No 115076

Jalusta

- ✦ kapasiteetti 5 x GN-1/1
- ✦ L 550 x S 700 x K 735-780 mm
- ✦ sopii 117101 ja 117161

-

Vaihtoehto jalustat:

EKTS1011C 500x790x605

EKTS611C 500x790x855

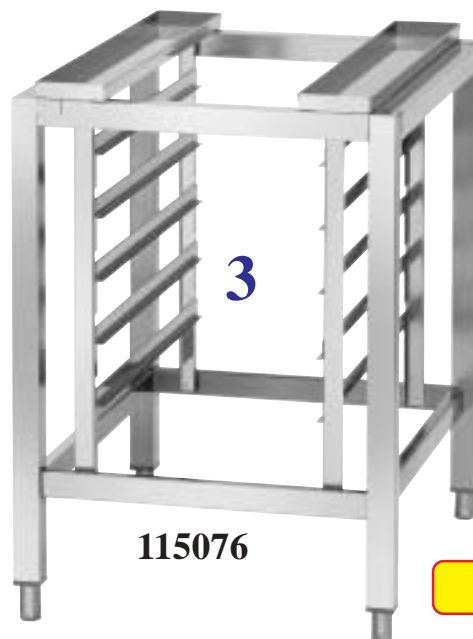

115076





Humilogic™

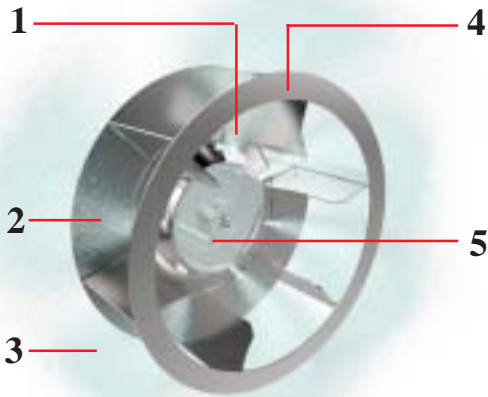

1. Vesisuuttimet
2. Vedenkosketus pyöriviin puhaltimen siipiin hajottaa pisarat sumuksi.
3. Höyry kehittyy veden osuessa kuumiin lämmitysvastuksiin.
4. Tuulettimen keskipakoisliike mahdollistaa yhtenäisen veden mikropartikkeleiden jakautumisen.
5. Tuulettimen takaosaan syötetään vettä uunikammion kosteuttamiseksi.

Tecnoeka esittelee uuden patentoidun kostutusjärjestelmän, jolla saadaan suuri höyrytuotto tasaisesti uunikammioon ja veden kulutus on aikaisempaa alhaisempi. Humilogic™ missä höyry kohtaa maun ja sekoittuu ruokaan



Drylogic™

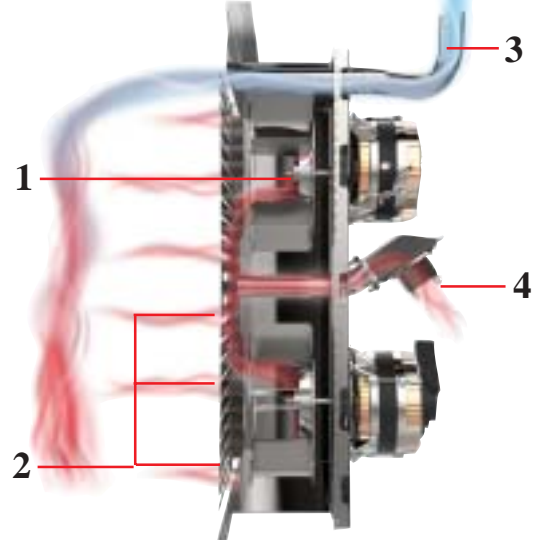

1. Integroitu puhallus järjestelmä höyryn säädöllä
2. Kammion sisäisen tilan ja ilman sisäänoton sekoitusalue
3. Poistokanava ylimääräiselle höyrylle
4. Yhdistetty ilmanvaihtojärjestelmä korvausilmalle, ilmakanava on varustettu venttiilillä.

Tecnoekan patentoima uusi uunikammion pikakuivaus-toiminto antaa sinulle loistavan ruoanlaiton lopputuloksen. Drylogic™ toiminto imee kylmää ilmaa uunikammion ulkopuolelta puhaltaen sen uunikammioon, näin kosteus saadaan poistettua nopeasti paiston loppuvaiheessa.



Airflowlogic™

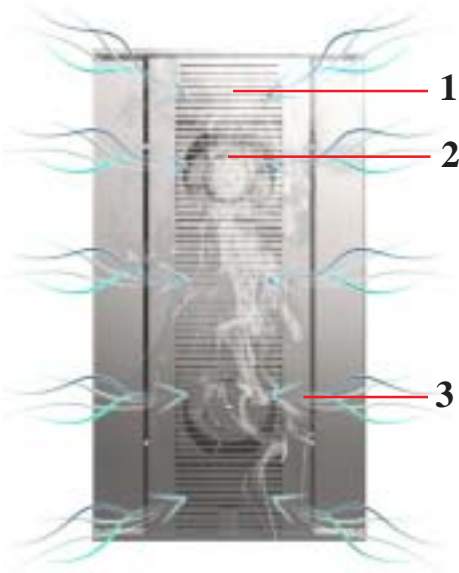

1. Imukanava
2. Tasainen ilmavirtaus uunikammioon.
3. Uusi muotoilu, joka yhdistää estetiikan ja toimivuuden.

Airflowlogic™ on Tecnoekan patentoima teknologinen innovaatio jossa uunin ilmanohjauslevy on uusittu, näin on saavutettu optimaalinen ilmankierto joka puolella uunikammiota.



Pesuri -30% Vesi säästö

Pesu systeemi
L1 ECO, L2 Normaali



Wi-Fi



-ohjelmien päivitykset
-reseptien päivitykset



7" kapasitiivinen kosketusnäyttö

40 Kieltä
(myös SF)

500
resepti-
paikka

Suosikki
reseptit

Paneelilla
lisävarus-
teiden
hallinta

Viivästetty
käynnistys
24h asti





No MKKC711Huuva

- ☒ 7 ja 11 johteiseen uuniin
- ☒ uuni kontrolli
- ☒ 230V 0,6 kW Shuco johto 1,6 m.
- ☒ vesiliitäntä 3/4 " 1-2 bar+viemärointi 30 mm
- ☒ labyrintti suodatin 400-600m³/h
- ☒ koko: L 730 x S 860 x K 308mm
- ☒ paino: 26 kg



No MKF 711 TS Pesevä Yhdistelmäuuni

- ☒ kapasiteetti 7 x GN-1/1 väli 68 mm
- ☒ lämpötila-alue: +30 ...270 ° C
- ☒ vesiliitäntä 3/4 " +viemärointi 30 mm
- ☒ teho: 11,4 kW / 400 V sulake 3x25A
- ☒ koko: L 730 x S 849 x K 850 mm
- ☒ paino: 98 kg



Kiinnitys-sarja
No MKST711



No MKF 1111 TS Pesevä Yhdistelmäuuni

- ☒ kapasiteetti 11x GN-1/1 väli 68 mm
- ☒ lämpötila-alue: +30 ...270 ° C
- ☒ vesiliitäntä 3/4 " +viemärointi 30 mm
- ☒ teho: 15,4 kW / 400 V sulake 3x25A
- ☒ koko: L 730 x S 849 x K 1130 mm
- ☒ paino: 136 kg

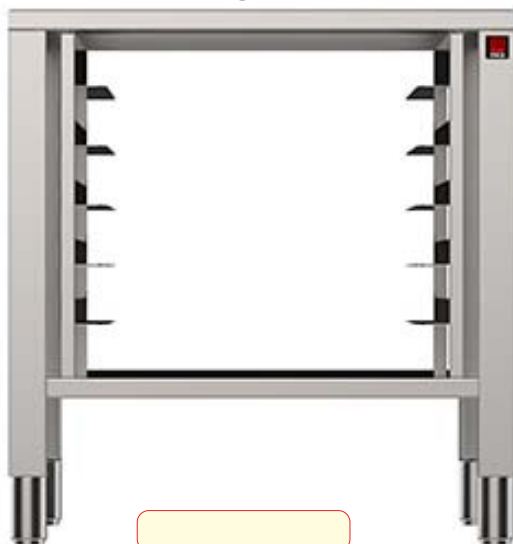

No MKTS11Jalusta

- ☒ 7 ja 11 johteiseen uuniin
- ☒ koko: L 730 x S 600 x K 770mm





No MKKC610C Huuva

- ✘ 6 ja 10 johteiseen uuniin
- ✘ uuni kontrolli
- ✘ 230V 0,6 kW Shuco johto 1,6 m.
- ✘ vesiliitäntä 3/4 " 1-2 bar+viemärointi 30 mm
- ✘ labyrintti suodatin 400-600m3/h
- ✘ koko: L 500 x S 492 x K 308mm
- ✘ paino: 19 kg



No MKF 611 CTS Pesevä

Yhdistelmäuuni

- ✘ kapasiteetti 6 x GN-1/1 väli 68 mm
- ✘ lämpötila-alue: +30 ...270 ° C
- ✘ vesiliitäntä 3/4 " +viemärointi 30 mm
- ✘ teho: 7,8 kW / 400 V sulake 3x25A
- ✘ koko: L 500 x S 930 x K 700 mm
- ✘ paino: 65 kg



Kiinnitys-sarja No MKS11C

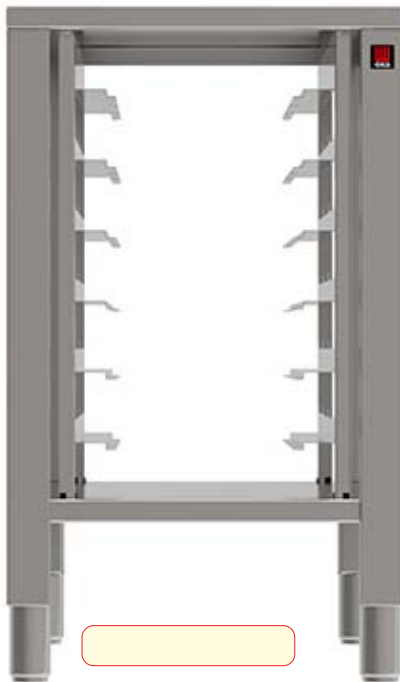

No MKTS11C Jalusta

- ✘ 6 ja 10 johteiseen uuniin
- ✘ koko: L 500 x S 736 x K 770mm



No MKF 1011 CTS Pesevä

Yhdistelmäuuni

- ✘ kapasiteetti 10 x GN-1/1 väli 68 mm
- ✘ lämpötila-alue: +30 ...270 ° C
- ✘ vesiliitäntä 3/4 " +viemärointi 30 mm
- ✘ teho: 15,4 kW / 400 V sulake 3x35A
- ✘ koko: L 500 x S 930 x K 970 mm
- ✘ paino: 100 kg



FP37R 1x35cm



FP67R 2x35cm



Kuva	Malli	Sisä mm	Mitat mm	Teho kW	Jännite	Max.C°
1	FP37R	410x370x90	L550xS497xK250	2	230	300°C
2	FP67R	410x370x90	L550xS497xK380	2,7	230	300°C

- ☒ lämpömittari
- ☒ sisävalo
- ☒ ruostumatonta terästä
- ☒ kiviarina

Valmistettu Euroopassa



E4 4x33cm



E8 8x33cm Pizza



1	E4	700x700x150	L980xS920xK420	4,8	400	450°C
2	E8	700x700x150	L980xS920xK760	9,6	400	450°C



KIERTOARINA PIZZAUNI

- ☒ 3,5 kW 230V
- ☒ lämpötila 250°C
- ☒ pizza max..32 cm
- ☒ analoginen termostaatti
- ☒ hihna nopeus 1-10 noin 2-12 min
- ☒ ruostumatonta terästä
- ☒ ylä/alalämpö
- ☒ sisältä 335x770x85

1	2002200	3550TB10	L472xS1045xK395	3,5	400	250°C
---	---------	----------	-----------------	-----	-----	-------



1



Valmistettu Euroopassa



2

- ✘ lämpömittari
- ✘ sisävalo
- ✘ ruostumatonta terästä
- ✘ kiviarina

E6L 6x33cm

E12L 12x33cm



Kuva	Malli	Sisä mm	Mitat mm	kW	Jännite	Max.C°
1	E6L	1050x700x150	L1350xS940xK455	8	400	450°C
2	E12L	2x1050x700x150	L1350xS940xK810	16	400	450°C



Valmistettu Euroopassa

Restec korkeatasoiset pizzauunin pöydät



Kuva	No	Nimike		
1	ES4	Pizzauunin pöytä	950 x 780 x 950	
1	ES8	Pizzauunin pöytä	950 x 780 x 850	
1	ES6L	Pizzauunin pöytä	1300 x 780 x 950	
1	ES12L	Pizzauunin pöytä	1300 x 780 x 950	



P6L 6x33cm

- ✘ tulenkestävät kivet ylä- ja alapuolella
- ✘ digitaalilämpömittari
- ✘ sisävalo
- ✘ ruostumatonta terästä
- ✘ säädettävä höyrynpisto
- ✘ sisältä 700x1050x150



1	P6L	104200655	L1310xS905xK420	8	400	450°C
---	-----	-----------	-----------------	---	-----	-------



Pizzauuni CT100 No 2002010

- ✘ L 890 x S 880 x K 430
- ✘ uuni L 610 x S 610 x K 140
- ✘ 4 pizzaa 30 cm
- ✘ +400°C
- ✘ 4,2 kW 3NAC 400V
- ✘ paino 68 kg



Pizzauuni CT200 No 2002020

- ✘ L 890 x S 880 x K 750
- ✘ 2 x uuni
- ✘ L 610 x S 610 x K 140
- ✘ 2 x 4 pizzaa 30 cm
- ✘ +400°C
- ✘ 8,4 kW 3NAC 400V
- ✘ paino 98 kg



Uusi malli Jalusta ✘ ruostumaton teräs
CT 100 ja CT 200 ✘ L 895 x S 735 x K 900
No200319 ✘ paino 15 kg



Arinaharja, lämmönkestävä
PZ3 24 x 120cm



Pizzalapio, alumiini
AF-32R/60 32x32x90cm



Bartscher

yht.12x30cm Pizza

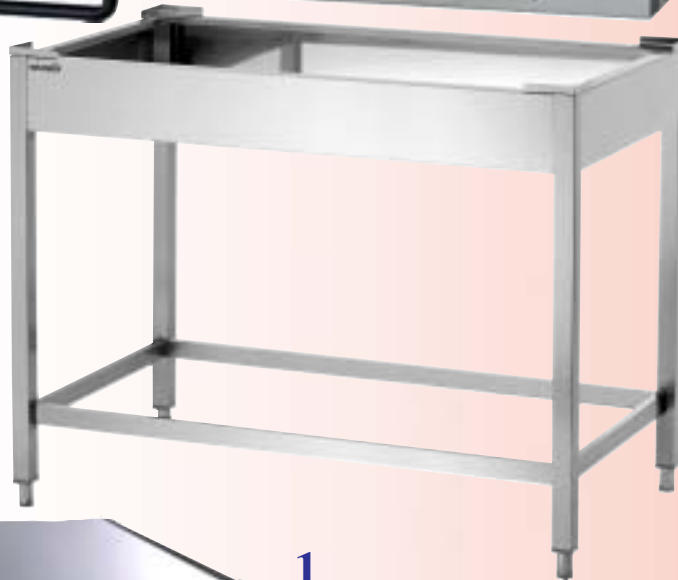

Pizzalapio



Pizzauuni NT 901

No 2002101

☒ max. +400°C

☒ sisävalo

☒ 6 pizzaa (30cm)

☒ 6kW 400 V

☒ sisämitat

L 920 x S 620 x K 140

☒ ulkomitat

L 1190 x S 860 x K 440

☒ ruostumatonta terästä

☒ kiviarina

☒ paino 102 kg

-

Pizzauuni NT 921

No 2002121

☒ max. +400°C

☒ sisävalo

☒ 2 x 6 pizzaa (30cm)

☒ 12kW 400 V

☒ sisämitat

L 920 x S 620 x K 140

☒ ulkomitat

L 1190 x S 860 x K 770

☒ ruostumatonta terästä

☒ kiviarina

☒ paino 195 kg

Uusi malli Jalusta

No 200318

Sopii 2002101 ja 2002121

☒ ruostumaton teräs

L1155x S665 x K900



No 100928
Pizzaveitsi

1	PZ1A	L350 Varsi 800	Alumiini ja puuvarsi		
1	PZ2A	L420 Varsi 800	Alumiini ja puuvarsi		
2	100928	Terä 100 mm			

Ammattilaisten hyväksymät ja pitkään käytössä pysyvät laitteet!



1



Heran NG3

- 230 V / 22-30 V
- 5000 rpm
- Korkea viipalointi laatu
- Pitkä elinikä
- GS & CE-sertifioitu käyttöturvallisuus
- Käsi osa on valmistettu korkealaatuisesta ruostumattomasta teräksestä
- Päiväkapasiteetti 100kg
- Pyöreä terä Ø 80 mm



2



3

Kuva	No	Nimike			
1	Heran NG3	Sähköveitsi Ceylan Devran NG	0100-0750 B		<input type="text"/>
2	0010-1080 S	Varaterä 80mm			<input type="text"/>
3	PT 0192	GR.2 Kebab kauha 260mm Potis			<input type="text"/>



POTIS E-1S

Max. tuotemäärä 15 kg
 Max. tuotekorkeus 340 mm
 4,5 kW 400V 2N/PE
 L 500 x K 650
 moottorilla K 795 mm
 Ruostumatonta terästä
 Tehdastakuu 6 kk.



POTIS E-2S

Max. tuotemäärä 30 kg
 Max. tuotekorkeus 460 mm
 6 kW 400V 2N/PE
 L 500 x K 650
 moottorilla K 920 mm
 Ruostumatonta terästä
 Tehdastakuu 6 kk.



POTIS E-3S

Max. tuotemäärä 50 kg
 Max. tuotekorkeus 700 mm
 9 kW 400V 3N/PE
 L 500 x K 650
 moottorilla K 1120 mm
 Ruostumatonta terästä
 Tehdastakuu 6 kk.

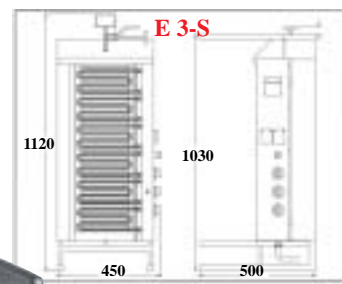
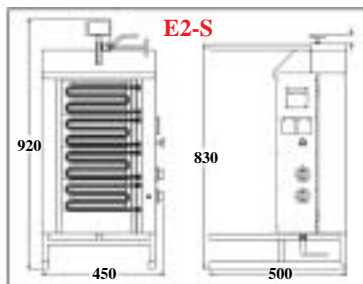
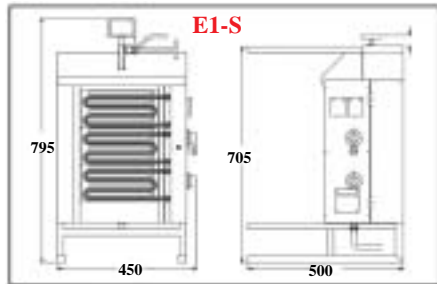

Mitat ilman rasva-allasta, **Toimitus 500x350x55 mm rasva-allaalla, saatavana (kuvassa)500x500x50 rasva-allas.**



1



2



3



kebab



4



5



6



7



8

1	PT0040	Rasva-allas 500 x 350 x 55	POTIS kebab		
2	PT0036	Rasva-allas 500 x 500 x 50	POTIS kebab		
3	PT0152	Pyörittysmoottori 230V 18 x 115 x 95	POTIS kebab		
4	2417	Vastus 1,3kW230V 270 mm	POTIS kebab		
4	2418	Vastus 1,5kW230V 265 mm	POTIS kebab		
5	2419	Kivi	POTIS kebab		
6	2420	Valintakytkin 7-as 16A	POTIS kebab		
7	2421	Kytkin 2xNO 30x11mm 16A 1-0-2	POTIS kebab		
8	2422	Shuco pistorasia sulakepesät 16A	POTIS kebab		



SP30 ELS



PO30 L



600 Sarja

- ✘ liesilevyt 190 mm 2 kW
- ✘ Euroopassa valmistettu
- ✘ Eurooppalaisista osista
- ✘ 6- asentoiset kytkimet
- ✘ mahtuu pieniin tiloihin



PO60 L



SP90 ELS



PO90 L

Sähköliedet

Kuva	No		Ulkomitta	kW	V		
	SP30 ELS	2x2 kW	L33xS60xK29	4	400		<input type="text"/>
	SP90 ELS	6x2 kW	L99xS60xK29	12	400		<input type="text"/>

Jalustat (sopivat myös kaasuliesiin)

	PO30 L	Säätö 60 mm	L33xS51xK57-63				<input type="text"/>
	PO60 L	Säätö 60 mm	L66xS51xK57-63				<input type="text"/>
	PO90 L	Säätö 60 mm	L99xS51xK57-63				<input type="text"/>
	PO120 L	Säätö 60 mm	L132xS51xK57-63				<input type="text"/>



Sähköliesi **Bartscher**

No131764

- ✘ ulkomitat 600x600x900
- ✘ 4 levyä 2,0 kW 185 mm
- ✘ monitoimiuuni,
kiertoilma, grilli, ylä- ja alalämpö
- ✘ kytkin ja termostaatti +50...250°C
- ✘ uuni 58 L tuplalasi
- ✘ uunikammio 450x380x315
- ✘ mukana 1 ritilä 444x362, 1 pelti 444x350
- ✘ uuni 2,2 kW
- ✘ ulkomitat L 330 x S 540 x K 220
- ✘ 10,2kW400V 3x16A
- ✘ 58 kg



SP60 GLS



SP30 GLS



PD-60 L



PD-30 L



Wok-rengas

Kaasuliedet

Kuva	No		Ulkomitta	kW		
1	SP60 GLS	4x4,5 kW	L66xS60xK29	18		
2	SP30 GLS	2x4,5 kW	L33xS60xK29	9		
3	PD-60 L	Säätö 60 mm	L66xS53xK57-63			
4	PD-30 L	Säätö 60 mm	L33xS53xK57-63			
5	Wok-rengas	sopii SP30-90 ym...				

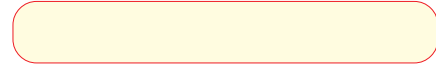

Teho kaasupöytäliesi

No SP93GLS

≈ 3 liekkiä / 8 kW

≈ 24kW



1

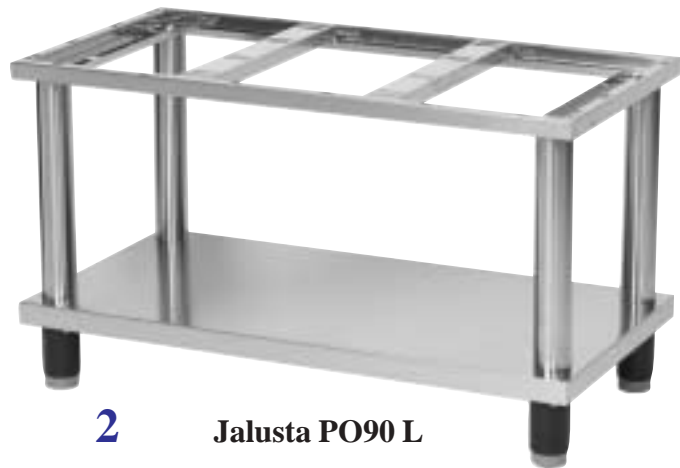

2

Jalusta PO90 L

Sähköliesi

Kuva	No	Polttimet	Ulkomitta	kW	V		
------	----	-----------	-----------	----	---	--	--

Kaasuliedet 600 sarja

1	SP93 GLS	3x8 kW	L99xS60xK29	24			
2	PO90 L	Jalusta Säätö 60 mm	L99xS51xK57-63				



Aluspöydät 600 sarja

Kuva	No	Ulkomitta			
1	PO30 L	Säätö 60 mm	L33xS51xK57-63		<input type="text"/>
2	PO60 L	Säätö 60 mm	L66xS51xK57-63		<input type="text"/>
3	PO90 L	Säätö 60 mm	L99xS51xK57-63		<input type="text"/>
	PO120 L	Säätö 60 mm	L132xS51xK57-63		<input type="text"/>



1	PD-30 L	Säätö 60 mm	L33xS53xK57-63		<input type="text"/>
2	PD-60 L	Säätö 60 mm	L66xS53xK57-63		<input type="text"/>

700 Sarja pöytätaso liedet

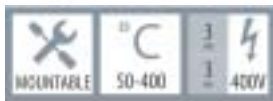

Kuva	Malli	No	Mitat mm	Teho kW	Jännite	Max.C°	
1	SPL70-50E	117260482	L500xS700xK900	6	400	400°C	<input type="text"/>
2	SPL70-80E	117260475	L800xS700xK900	12	400	400°C	<input type="text"/>



Kromi Paistotaso No FTHC30E

- ☒ paistopinta L 325 x S 480 mm
- ☒ erikoisterästä kromi pinnalla
- ☒ kytkin ja termostaatti +50...300°C
- ☒ merkkilamput
- ☒ teho 3 kW/230 V
- ☒ ulkomitat L 330 x S 540 x K 220
- ☒ 21 kg
- ☒ sopii PO30 L Jalusta

PO30 L Jalusta Säätö 60 mm
L33xS51xK57-63



Valmistettu Euroopassa

Hyvä hinta-/ laatusuhde

No FTHC60E

- ☒ paistopinta L 650 x S 480 mm
- ☒ erikoisterästä kromi pinnalla
- ☒ 2 kytkintä ja termostaattia +50...300°C
- ☒ merkkilamput
- ☒ teho 6 kW/400 V
- ☒ 43 kg
- ☒ ulkomitat L 660 x S 540 x K 220
- ☒ sopii PO-60 L Jalusta



No FTHC60EL

- ☒ paistopinta L 650 x S 480 mm
- ☒ erikoisterästä kromi pinnalla
- ☒ 2 kytkintä ja termostaattia +50...300°C
- ☒ merkkilamput
- ☒ teho 6 kW/400 V
- ☒ ulkomitat L 660 x S 600 x K 290

PO60 L Jalusta Säätö 60 mm
L66xS51xK57-63

65536 Paisto/annoslapio
L 18cm B 20cm rst 18/10



No 370030

Keraaminen grillilaatta GP2500

- ☒ krominikkelterästä 18/10
- ☒ sisämitta 395 x 535
- ☒ lämpenevä alue 290x450
- ☒ lämpö +50...300°C
- ☒ teho 2,5kW/230V
- ☒ ulkomitat L 420 x S 605 x K 175

Bartscher

Paistotaso

No FTH30E

- ✘ paistopinta L 325 x S 480 mm
- ✘ paistopinta 10mm paksu
- ✘ kytkin ja termostaatti +50...270°C
- ✘ merkkilamput
- ✘ teho **3 kW**/230 V
- ✘ ulkomitat L 330 x S 540 x K 220
- ✘ 21 kg

PO30 L Jalusta Säätö 60 mm
L33xS51xK57-63



Sileä

Hyvä hinta-/ laatusuhde

No FTH60E

- ✘ paistopinta L 650 x S 480 mm
- ✘ paistopinta 10mm paksu
- ✘ 2 kytkintä ja termostaattia +50...300°C
- ✘ merkkilamput
- ✘ teho **6 kW**/400 V
- ✘ 43 kg
- ✘ ulkomitat L 660 x S 540 x K 220



Sileä

Valmistettu Euroopassa

No FTTH60E

- ✘ paistopinta L 650 x S 480 mm
- ✘ paistopinta 1/2 uritettu, 1/2 sileä
- ✘ paistopinta 10mm paksu
- ✘ 2 kytkintä ja termostaattia +50...300°C
- ✘ merkkilamput
- ✘ teho **6 kW**/400 V
- ✘ 43 kg
- ✘ ulkomitat L 660 x S 540 x K 220

PO60 L Jalusta Säätö 60 mm
L66xS51xK57-63



Osa uritettu

No FTH90E

- ✘ paistopinta L 970 x S 480 mm
- ✘ paistopinta sileä
- ✘ paistopinta 10mm paksu
- ✘ 3 kytkintä ja termostaattia +50...300°C
- ✘ merkkilamput
- ✘ teho **9 kW**/400 V
- ✘ ulkomitat L 990 x S 540 x K 220

PO90 L Jalusta Säätö 60 mm
L99xS51xK57-63



Krapa
529712



Sileä

Kontaktigrillit



No A150671

- ✦ L 570 x S 370 x S 200
- ✦ ylempi laatta L 215 x S 215
- ✦ alempi laatta L 470 x S 230
- ✦ **3,6 kW** / 230 V
- ✦ 2 termostaattia +50...300°C
- ✦ 4 merkkivaloa
- A150673 (sileä alaosa)
- A150672 (molemmat sileät)



No A150670

- ✦ L 290 x S 370 x K 200
- ✦ ylempi laatta L 214 x S 214
- ✦ alempi laatta L 220 x S 235
- ✦ **1,8 kW** / 230 V
- ✦ termostaatti +50...300°C
- ✦ 2 merkkivaloa
- A150668 (sileä alaosa)
- A150669 (molemmat sileät)

“PANINI”



No A150674

- ✦ L 410 x S 370 x K 200
- ✦ ylälaatta L 335 x S 220
- ✦ alalaatta L 335 x S 230
- ✦ laatat uritettu
- ✦ 50°-300°C
- ✦ **2,2kW** 230V
- A150676 (sileä alaosa)
- A150679 (molemmat sileät)

Uutuus



No A150685

- ✦ L 410 x S370 x K 200
- ✦ levyt uritettu
- ✦ levy 330x300
- ✦ rasvankeräyskaukalo
- ✦ ylälevyn korkeus säädettävissä
- ✦ 100°-300°C
- ✦ **3kW** 230V
- ✦ L380xS470xK240/550
- Paino 26kg



A150679

Tehokontaktigrillit



Tehokontaktigrillit, Euroopassa valmistettu

Kuva	Malli	Laatta mm	Mitat mm	Teho kW	Jännite	Max.C°	
1	PD2020L	570x240	L614xS405xK182	6	400	300°C	<input type="text"/>
2	PM2015L	365x240	L409xS405xK182	3	230	300°C	<input type="text"/>



1 FTHC60ED+2xKD30T

2 FTHC30ED+KD30T



- ✘ 3 valmista ohjelmaa
- ✘ 1 säädettävä ohjelma
- ✘ lämmönsäätö ylös ja alas
- ✘ helppo teflon vaihto

3 KD30T (sopii esim. vanhat FTH30Eym..)

Kuva	Malli	No	Mitat mm	Teho kW	Jännite	Max.C°	
1	FTHC60ED	101001011	L660xS660xK400	12	400	300°C	<input type="text"/>
2	FTHC30ED	101000104	L330xS660xK400	6	400	300°C	<input type="text"/>
3	KD30T	151000150	L280xS400xK150	3	230	300°C	<input type="text"/>



1



SPST-780-11GE

GN-1/1 Toimitus myynnissä

Kiertoilma uuni 3,13kW 230V

SPST-780-21GE

GN-2/1 Toimitus myynnissä

Staattinen uuni 6,3kW400V

2



Teholiedet, Euroopassa valmistettu

Kuva	Malli	Levyt kW	Mitat mm	Kaasu kW	Jännite	Uuni kW	
1	SPS740G	1x8,5+1x4	L400xS730xK850-895	12,5			<input type="text"/>
2	SPST780-11GE	3x8,5+1x4	L800xS730xK850-895	32,63	230	3,13	<input type="text"/>
2	SPST780-21GE	3x8,5+1x4	L800xS730xK850-895	35,5	400	6,3	<input type="text"/>



Kaapin ovet
lisävaruste

1



2



3

Valurautarität, pilottiliekki, liekinlevittävä liekinohjain, liekinohjaimen alusta rosteria. Irroitettava tiskikoneessa pestävä liekinohja-allas sekä liekinohjaimen alusta.

1	SPS780G	3x8,5+1x4	L800xS730xK850-895	29,5			<input type="text"/>
2	SPS704G	1x8,5+1x4	L800xS730xK300	12,5			<input type="text"/>
3	SPS708G	3x8,5+1x4	L800xS730xK300	29,5			<input type="text"/>



1

Kaapin ovet
lisävaruste

SPL780-11E
GN-1/1
Kiertoilma uuni 3,13kW
SPL780-21E
GN-2/1
Staattinen uuni 6,3kW
Toimitus myynnissä

2

Teholiedet, Euroopassa valmistettu

Kuva	Malli	Levyt	Mitat mm	Teho kW	Jännite		
1	SPL740E	2x300x300	L400xS730xK850-895	6	400		<input type="text"/>
2	SPLT780-11E	4x300x300	L800xS730xK850-895	15,1	400		<input type="text"/>
2	SPLT780-21E	4x300x300	L800xS730xK850-895	18,3	400		<input type="text"/>

Kaapin ovet
lisävaruste

1

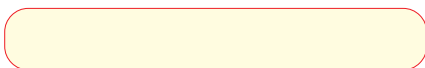

2



3

1	SPL780E	4x300x300	L800xS730xK850-895	12	400		<input type="text"/>
2	SPL704E	2x300x300	L400xS730xK300	6	400		<input type="text"/>
3	SPL708E	4x300x300	L800xS730xK300	12	400		<input type="text"/>
1	P70022	517190022	Ovi oikea R				
1	P70021	517190021	Ovi vasen L				



Line700 Paistotasot



65536 Paisto/annoslapio
L 18cm B 20cm rst 18/10



529712 Krapa



FTH 704E

- ✘ 117110095
- ✘ jäterasva laatikko 2,5L
- ✘ paistopinta 12mm paksu
- ✘ kytkin ja termostaatti +50...300°C
- ✘ merkkilamput
- ✘ teho **4,5 kW**/400 V
- ✘ paistopinta 560x300 mm
- ✘ ulkomitat L 400x S 730x K 300
- ✘ 40kg



FTH 740E

- ✘ 117110101
- ✘ teho **4,5 kW**/400 V
- ✘ ulkomitat L 400x S 730x K 900
- ✘ 51kg



FTH 708E

- ✘ 117110097
- ✘ jäterasva laatikko 2,5L
- ✘ paistopinta 12mm paksu
- ✘ kytkimet ja termostaatit +50...300°C
- ✘ merkkilamput
- ✘ teho **9kW**/400 V
- ✘ paistopinta 560x770mm
- ✘ ulkomitat L 800x S 730x K 300
- ✘ 73kg



FTH 780E

- ✘ 117110098
- ✘ teho **9 kW**/400 V
- ✘ ulkomitat L 800x S 730x K 900
- ✘ 89kg





1

FE704/13E
117090072

2



FE740/13E
117090032

FE740/17E
117090067

Line700 Rasvakeittimet

- ☒ jalustamalleissa hana, rasvasäiliö ja sihti
- ☒ AISI 304 1,5 mm
- ☒ termostaatti +50...190°C
- ☒ merkkilamput
- ☒ vastukset ruostumatonta terästä
- ☒ saranoitu vastus



3

FE708/13E
117090073

Lisäkorit:

- 408 001 101 Kori 1/2 - 13 L 105 x 300 x 120
 408 001 102 Kori 1/2 - 17 L 135 x 300 x 120
 408 001 103 Kori 1/1 - 13 L 215 x 300 x 120
 408 001 104 Kori 1/1 - 17 L 280 x 300 x 120

4



FE780/13E
117090019

FE780/17E
117090068

Kuva	No	Kori	Ulkomitta	kW	V	Littraa	
------	----	------	-----------	----	---	---------	--

Varastomallit:

2	FE740/13E	215x300x120	L400xS730xK900	9,9	400	13	<input type="text"/>
4	FE780/13E	215x300x120	L800xS730xK900	19,8	400	2x13	<input type="text"/>

Toimitusmyynnissä:

1	FE704/13E	280x295x120	L400xS730xK313	12,5	400	13	<input type="text"/>
3	FE708/13E	280x295x120	L800xS730xK313	25	400	2x13	<input type="text"/>
2	FE740/17E	280x300x120	L400xS730xK900	13,5	400	2x17	<input type="text"/>
4	FE780/17E	280x300x120	L800xS730xK900	27	400	2x17	<input type="text"/>



Vohvelirauta

No 370164

- ✘ runko ruostumaton teräs
- paistopinta valurautaa
- ✘ vohvelikoko 170 x 35 mm
- ✘ säätö +125..230°C
- ✘ digitaalinäyttö
- ✘ L 250x S 495 x K 385 mm
- ✘ tippa-allas 250 x 280 mm
- ✘ 180° kippi
- ✘ **1kW** 230 V
- ✘ 10,5 kg



Vohvelirauta

No 370169

- ✘ runko ruostumaton teräs
- paistopinta valurautaa, tarttumaton pinnoite
- ✘ vohvelikoko 2 kpl 160 x 80 x 26 mm
- ✘ säätötermostaatti +100...300°C
- ✘ digitaalinäyttö, paistoaajan ohjelmointi
- ✘ L 290x S 465 x K 320-530 mm
- ✘ IP23
- ✘ on/off kytkin merkkivalolla
- ✘ mukana puhdistuskaavin
- ✘ **2,2kW** 230 V
- ✘ 19,5 kg



Laavakivi Grillit



GL30GLS

1



GL60GLS

2

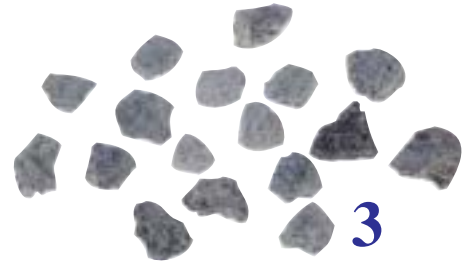

3



PD-30 L

4



PD-60 L

5

Laavakivi Grillit, Valmistettu Euroopassa

Kuva	Malli	Mitatmm	Teho kW	Jännite		
1	GL30GLS	L330xS600xK290	6,5	GAS	690,-	<input type="text"/>
2	GL60GLS	L660xS600xk290	13	GAS	1220,-	<input type="text"/>
3	8900	Laavakivet 20-70 mm 5kg			27,-	<input type="text"/>
4	PD-30 L	Säätö 60 mm L330xS530xK570-630	Line600			<input type="text"/>
5	PD-60 L	Säätö 60 mm L660xS530xK570-630	Line 600			<input type="text"/>



Aluspöydät 600 sarja

Kuva	No	Ulkomitta			
1	PO30 L	Säätö 60 mm	L33xS51xK57-63		<input type="text"/>
2	PO60 L	Säätö 60 mm	L66xS51xK57-63		<input type="text"/>
3	PO90 L	Säätö 60 mm	L99xS51xK57-63		<input type="text"/>
	PO120 L	Säätö 60 mm	L132xS51xK57-63		<input type="text"/>



Aluspöydät 600 sarja

1	PD-30 L	Säätö 60 mm	L33xS53xK57-63		<input type="text"/>
2	PD-60 L	Säätö 60 mm	L66xS53xK57-63		<input type="text"/>



Aluspöydät 700 sarja

1	P740	117190032	Säätö 60 mm	L40xS73xK57-63		<input type="text"/>
2	P740D	117190034	Säätö 60 mm	L40xS73xK57-63		<input type="text"/>
3	P780	117190033	Säätö 60 mm	L80xS73xK57-63		<input type="text"/>
4	P780D	117190035	Säätö 60 mm	L80xS73xK57-63		<input type="text"/>
	P7120		Säätö 60 mm	L120xS73xK57-63		<input type="text"/>
	P7120D	3 ovea	Säätö 60 mm	L120xS73xK57-63		<input type="text"/>

GN Kuljetusvaunu

No 300181

- ✘ L 385 x S 550 x K 1890
- ✘ GN 1/1, 1/2, 1/3 ja 2/3
- ✘ RST
- ✘ 18 tasoa johteet
- ✘ runko 25x25mm putkesta
- ✘ 4 kpl 125 mm pyöriä, joista 2 lukittavaa
- ✘ 21,5 kg

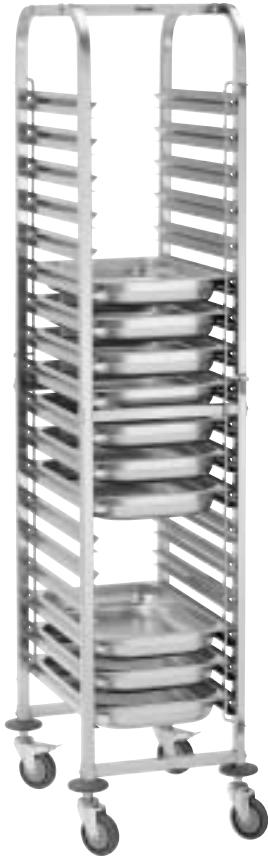

No 300098

- ✘ GN 1/1, 1/2, 1/3 ja 2/3
- ✘ L 450 x S 620 x K 1010
- ✘ RST
- ✘ 7 tasoa johteet
- ✘ runko 25x25mm putkesta
- ✘ 4 kpl 125 mm pyöriä, joista 2 lukittavaa
- ✘ 10,6 kg



Tarjotin palautus

No300083

Tarjotin 443 x 343
Tai GN1/1
530 x 325

- ✘ 16 tasoa
- ✘ 2 x 8 tasoa 500 x 360
- ✘ välit 145 mm
- ✘ kapasiteetti 48 kg
- ✘ 68mm johdeväli
- ✘ 4 pyörää 125 mm (2 lukittavaa)
- ✘ L 925 x S 620 x K 1700
- ✘ Paino 38 kg

Bartscher



No TW4070

- ✘ L 515 x S 610 x K 1460
- ✘ RST 18/10
- ✘ 10 tasoa johteet 630X370
- ✘ runko 25x25mm putkesta
- ✘ 4 kpl 125 mm pyöriä, joista 2 lukittavaa
- ✘ 25kg



Korivaunut pesukoreille (ei kuvia)

K-4	Korivaunu 4 johdetta+tasokansi	550x505x815		
K-6V	Korivaunu pesukoreille	550x505x1500	yläjohteet vinossa	
K-6	Korivaunu pesukoreille	550x505x1500	ilman ylätasoa	
K-8	Korivaunu pesukoreille	550x505x1700		

GV30E Grilli

- ☒ sähkögrilli
- ☒ ruostumaton teräs
- ☒ lämmönsäätö
- ☒ merkkilamput ja kytkin
- ☒ vastukset valuterästä
- ☒ 1/1-65 vesiallas johon rasva tippuu, tyhjennettävissä. ja koneella pestävissä.



Kuva	Malli	No	Mitat mm	Teho kW	Jännite		
1	GV30E	111130033	L330xS600xK314	3,3	230V		



SNACK Paistinpannuparila

- ☒ paistopohja 10 mm terästä
- ☒ paistopinnan mitta L320vS480
- ☒ termostaatti +50...300°C
- ☒ kytkin, merkkilamput ja hana
- ☒ voidaan käyttää, vettä, rasvaa ym..



Kuva	Malli	No	Mitat mm	Teho kW	Jännite	Max.C°	
1	FT30MK	100300300	L330xS530xK220	3	230	450°C	



Aikasäätö 1-99 minuuttia
Tehosäätö 9 aluetta
Digitaali

Kuva	No	Malli	Mitat mm	Teho kW	Jännite		
1	104920	1K2200 GL	L495xS5315xK85	2,2	230		

Keittojakkara

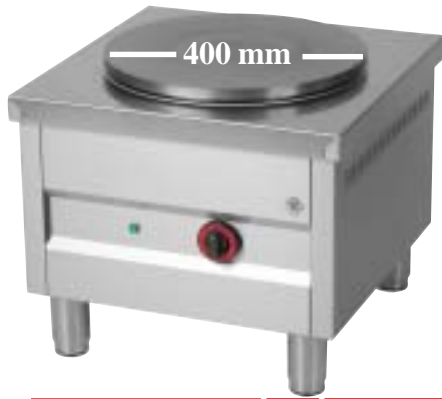

Kattilat sivulla 6 alkaen

Kuva	No	Nimike	Teho kW	Jännite
1	ST40N	levy 40 cm L568xS592xK516-576	5kW	400



Kattilan
minimihalkaisija
22,5 cm

Keittojakkara

No 1086003S

- ☒ kaasuteho 7 kW
- ☒ piezosytytys/liekinvarmistin
- ☒ paino 11,5 kg
- ☒ L 400 x S 400 x K 390



1054503

1

2

1	1086003S	7	L44xS44xK39	11,5
2	1054503	7,5	L40xS57xK17 liekinvarmistimella	5,95

Bartscher

Ruostumaton teräs
CNS 18/10

Edullinen



150320

No 150320

- ☒ sähköteho 1,5 kW
- ☒ 230 V 10 A sulake
- ☒ L 305 x S 245 x K 85



150310

Pöytäliesi
No 150310

- ☒ sähköteho 2,5 kW
- ☒ 230 V 10 A sulake
- ☒ 1,0kW + 1,5 kW
- ☒ L 535 x S 225 x K 90



1 x 1500 W
1 x 2000W

Induktioliedet

IK35dp

No 105836S

- ✘ 2 keittopaikkaa
- ✘ muovikotelo
- ✘ ledi näytöt
- ✘ digitaalinen ajastin
- ✘ ajastin 180 min. 5min väleillä
- ✘ 10 tehoaluetta 400-2000 W ja 400-1500 W
- ✘ 10 lämpöalue valintaa
- ✘ lämpöalueet 60°C...240°C, 20°C väleillä
- ✘ mitat L 610 x S 370 x K 60
- ✘ paino 5,9 kg



IK305-EB

No 105936S

- ✘ 2 keittopaikkaa
- ✘ myös uppoasennus mahdollista, esim. 2 laitetta rinnakkain
- ✘ muovikotelo
- ✘ digitaali ajastin
- ✘ digitaali kontrollipaneeli
- ✘ 8 tehoaluetta
- ✘ 1300W/1800W
- ✘ 3kW230V
- ✘ mitat L290 x S 510 x K 83
- ✘ paino 4,5 kg

Ei sovellu jatkuvaan kaupalliseen käyttöön

IK20

No 105820

- ✘ ohjelmoitava, 10 aluetta 60-240°C
- ✘ ajastin, ledi näytöt
- ✘ paino 2,5kg
- ✘ 10 tehoaluetta
- ✘ 1100-2000 W



No 105982

- ✘ IW 35 Wok Setti
- ✘ Induktioliesi+Wokkipannu 105986+105981



Wokpannu pyöreä pohja, teräs
63299 Ø 33 cm K 9 cm 5L



Wokpannu tasa pohja, teräs
63300 Ø 33 cm K 9 cm 5L



Wokpannu pyöreä pohja, teräs
A105960 Ø 36 cm



Wokpannu pyöreä pohja, teräs ja jäähdtyetty kahva
105981 Ø 360x110 mm K 9 cm 6L



IK 3341

No 105940

Lasi liesi, muovikotelo

Kosketusnäyttö ohjauspaneeli digitaalisella näytöllä
digitaalinen ajastin

Ajan asetus 180 minuuttia, 1 minuutin välein

1 keittoalue oikea: 1400 W, säätö 10 lämpöaluetta

1 keittoalue etuvasen: 2000W, säätö 10 lämpöaluetta

2 keittoaluetta vasen: yhdessä 1000 W/kpl

keittoalueet 2x1000 W / säätö 5 lämpöaluetta

Lämpötila-alue: 60 ° C: sta 240 ° C: ssa, 20 ° C: n välein

Virrankulutus: 3,4 kW / 220-240 V 50/60 Hz

Elektroninen ylikuumenemissuoja

Mitat: L 510 x S 485 x K 65 mm

Laite ei sovellu jatkuvaan kaupalliseen käyttöön.

Paino: 6.6 kg

IK 20TC

No 105848

Lasi liesi, ruostumatonteräs kotelo

Kosketusnäyttö ohjauspaneeli
digitaalisella näytöllä, ajastin

keittoastian tunnistus

8 tehoaluetta (500-2000 W)

8-lämpötila-asetusta

Lämpötila-alue: 60 ° C 240 ° C:

Virrankulutus: 2,0 kW / 230 V 50 Hz

Elektroninen ylikuumenemissuoja

Mitat: L 330 x S 400 x K 63 mm

Laite ei sovellu jatkuvaan kaupalliseen
käyttöön.

Paino: 3,4 kg





1

- IK30TC No 105932**
- ☒ lasipinta
 - ☒ ohjelmoitava
 - ☒ 10 lämpöaluetta 60-240°C
 - ☒ LED näyttö + ajastin
 - ☒ 400 - 3000W 10 aluetta
 - ☒ paino 5, 14kg



2

- IK35 TCNo 105843**
- ☒ lasipinta
 - ☒ ohjelmoitava
 - ☒ 10 lämpöaluetta 60-240°C
 - ☒ LED näyttö + ajastin
 - ☒ 400 - 3500W 10 aluetta
 - ☒ paino 7kg



Edullinen

- IK30TCS No105932S**
Keraaminen pinta

- IK35 TCS No105843S**
Keraaminen pinta

4



3

- IK35SK No 105837**
- ☒ keraaminen pinta, muuten RST
 - ☒ digitaalinen lämpötila näyttö
 - ☒ 10 lämpöaluetta 60-240°C
 - ☒ 400 - 3500W 10 aluetta
 - ☒ paino 7,2 kg



4



5

Induktiokattilat sivulla 6
Induktioliedet

IK35TC XL No 105821(lasi)
+60°...240C, 1-180 min.

Kuva	No	Nimike	Teho kW	Jännite		
1	105932	60...240°C L330 xS415xK100	3 kW	230V		
1	105932S	60...240°C L330 xS415xK100	3 kW	230V		
2	105843	60...240°C L340 xS445xK115	3,5 kW	230V		
3	105837	60...240°C L340 xS445xK115	3,5kW	230V		
4	105843S	60...240°C L340 xS445xK115	3,5 kW	230V		
5	105821	60...240°C L440 xS540xK125	3,5kW	230V	9,1 kg	



Berner

Saksalaista Laatua

BWK3.5 (Wokki)

- ☒ keraaminen pinta 300 mm
- ☒ portaaton tehonsäätö
- ☒ näyttö oikealla kulmassa
- ☒ 230 V 3,5kW
- ☒ ulkomitat 400x455x180



Sopii:
A105960
60...240°C
Halkaisija 360



BWK5 (Wokki)

- ☒ keraaminen pinta 300 mm
- ☒ portaaton tehonsäätö
- ☒ näyttö oikealla kulmassa
- ☒ 400 V 3,5kW
- ☒ ulkomitat 400x455x180



Tiedot näytöllä:
on 7-segmentin näyttö
Keraaminen © lasi,
joka näyttää valitun
tehotaso ("1-9")
jokaisesta lämpö
vyöhykkeestä.

Soveltuu jatkuvaan
ammattikäyttöön

BI2K7

- ☒ keraaminen pinta 350x560x6 mm
- ☒ portaaton tehonsäätö
- ☒ näyttö lasin alla
- ☒ 400 V 2x3,5 kW = 7kW
- ☒ ulkomitat 400x665x120



BI2SK3.5

- ☒ lasipinta
- ☒ portaaton tehonsäätö
- ☒ näyttö lasin alla
- ☒ 230 V = 3,5 kW
- ☒ ulkomitat 330x575x100
- ☒ levyt: etu 210, taka 160
- ☒ tehot: 2x1,8kW tai
1x3,5 kW edessä



BM3.5

- ☒ levy: 220 mm
- ☒ portaaton tehonsäätö
- ☒ näyttö lasin alla
- ☒ 230 V 3,5kW
- ☒ ulkomitat 340x420x100



Kuva	No	Kori	Ulkomitto	kW	V	Litraa	
1	A162410E	1	L220xS400xK315	2	230	4	<input type="checkbox"/>
2	A162412E	2	L435xS400xK315	2x2	2x 230	2x4	<input type="checkbox"/>
3	A162810E	1	L265xS430xK340	3,25	200	8	<input type="checkbox"/>
4	A162812E	2	L550xS430xK340	2x3,25	2x230	2x8	<input type="checkbox"/>
5	165103	1	L220xS400xK240	2	230	3	<input type="checkbox"/>
6	A101999		L181xS600xK155	(190°C)			<input type="checkbox"/>
7	65476		Kastikepullo			0,68	<input type="checkbox"/>



1



2

Uudet tuotteet 2017



3

Kuva	No	Sopii	Ulkomitta		
1	165522	A162410E, A162412E	kori	L140xS212xK137	<input type="checkbox"/>
2	165523	A162810E, A162812E	kori	L190xS240xK140	<input type="checkbox"/>
3	A150460V	Käytetyn rasvan jäähditys-siirtoastia		L355xS355xK450	<input type="checkbox"/>



Vohvelirauta

No 370164

- ✘ runko ruostumaton teräs
- ✘ paistopinta valurautaa
- ✘ vohvelikoko 170 x 35 mm
- ✘ säätö +125..230°C
- ✘ digitaalinäyttö
- ✘ L 250x S 495 x K 385 mm
- ✘ tippa-allas 250 x 280 mm
- ✘ 180° kippi
- ✘ 1kW 230 V
- ✘ 10,5 kg





RM Linja 600

Euroopassa valmistetut kestävät tuotteet.



13L
9,9kW
14kg/h

Rasvakeitin FE 31/13 ELT

- ✘ ruostumaton vastuselementti
- ✘ keraaminen termostaatti +50..190°C
- ✘ tyhjennyshana alakaapissa 3/4"
- ✘ korit 2 kpl 10 x 30 x 12 cm
vaihtoehtoisesti kori 1 kpl 21 x 30 x 12 cm
- ✘ 9,9kW 400 V
- ✘ öljyastia alakaapissa + suodatin
- ✘ ulkomitat L 320 x S 600 x K 860-920
- ✘ ruostumatonta terästä
- ✘ tilavuus 13L



2x13L
2x9,9kW
2x14kg/h

Rasvakeitin FE61/13ELT

- ✘ ruostumaton vastuselementti
- ✘ keraaminen termostaatti +50..190°C
- ✘ tyhjennyshana alakaapissa 2x3/4"
- ✘ korit 4 kpl 10 x 30 x 12 cm
vaihtoehtoisesti 2 x korია 21 x 30 x 12 cm
- ✘ 2x9,9 kW 400 V
- ✘ 2 x öljyastiaa alakaapissa + suodattimet
- ✘ Ulkomitat L 640 x S 600 x K 860-920
- ✘ ruostumatonta terästä
- ✘ tilavuus 2x13L



“Ranskiksien”
lämpimänä
pitoon.

RASVAKEITTIMET

Kuva	No	Kori	Ulkomitta	kW	V	Littraa	
1	FE30ELT	210x235x100	L330xS600xK290	6	400	8	
2	FE60ELT	210x235x100	L660xS600xK290	2x6	2x400	2x8	
3	FE66/3ELT	130x235x100	L660xS600xK290	9	400	16	
4	PO30 L	Säätö 60 mm	L33xS51xK57-63	Kokonaiskorkeus noin 860-900 (laitteinen)			
5	PD30 L	Säätö 60 mm	L33xS53xK57-63				
6	PD60 L	Säätö 60 mm	L66xS53xK57-63				
7	PO60 L	Säätö 60 mm	L66xS51xK57-63				
8	UH30EL	GN 1/2-200	L330xS600xK570	0,85	230		

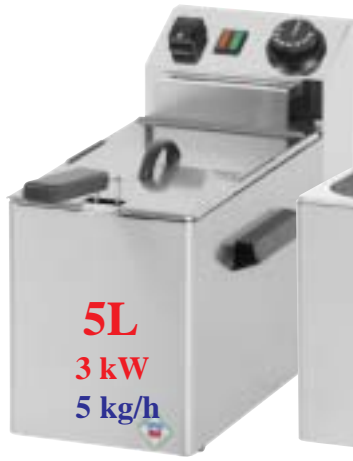

1



2



3



4



5

Tämän sivun keittimissä:

- ☒ sivukahvat astiassa sekä rungossa
- ☒ vastuksen lisäsuoja
- ☒ silikonikaapeli
- ☒ rasvatiiviimpi kytkin
- ☒ teho tuplattu

**Sopii myös kalan valmistukseen.
Huom.. kori 150x320x120**



Rasvakeittimet 50..190°C

**Euroopassa valmistetut kestävät rasvakeittimet.
Astianpesukoneessa pestävä, irroitettava allas.**

Kuva	No	Kori	Ulkomitat	kW	V	Litraa	
1	FE04S	130x235x100	L180xS420xK300	3	230	4-5	<input type="checkbox"/>
2	FE07T	210x235x100	L270xS420xK300	6	400	7-8	<input type="checkbox"/>
3	FE44S	2x130x235x100	L360xS420xK300	2x3	2x230	2x4-5	<input type="checkbox"/>
4	FE77T	2x210x235x100	L540xS420xK300	2x6	2x400	2x7-8	<input type="checkbox"/>
5	FE08	150x320x120	L210xS520xK300	3,4	230	7-8	<input type="checkbox"/>



1



2



3



4



5

Kuva	No	Kori	Ulkomitta	kW	V	Litraa	
1	FE04E	130x235x100	L180xS420xK300	2,1	230	4-5	<input type="text"/>
2	FE07E	210x235x100	L270xS420xK300	3	230	7-8	<input type="text"/>
3	FE74 E	210x235x100 +130x235x100	L450xS420xK300	2,1+3	2x230	5+7	<input type="text"/>
4	FE07V	210x235x100	L270xS420xK370	3	230	7-8	<input type="text"/>
5	FE77V	210x235x100	L540xS420xK370	2x3	2x230	2x7-8	<input type="text"/>

(Teho)Uutuudet



8L
6 kW
9kg/h

1



10L
8,1kW
10kg/h

2



2x8L
2x6kW
18kg/h

3



2x10L
2x8,1kW
20kg/h

4



Kuva	No	Kori	Ulkomitta	kW	V	Litraa	
1	FE07VT	210x235x100	L270xS420xK370	6	400	7-8	<input type="text"/>
2	FE10TD	2x130x235x100	L360xS420xK370	8,1	400	10 -11	<input type="text"/>
3	FE77VT	2x210x235x100	L540xS420xK370	2x6	2x400	2x7-8	<input type="text"/>
4	FE1010TD	4x130x235x100	L720xS420xK370	2x8,1	2x400	2x10-11	<input type="text"/>



Rasvakeittimet 50..190°C

**Euroopassa valmistetut kestävät rasvakeittimet.
Valmistettu Eurooppalaisista osista.**



1



PO60 L

2



3

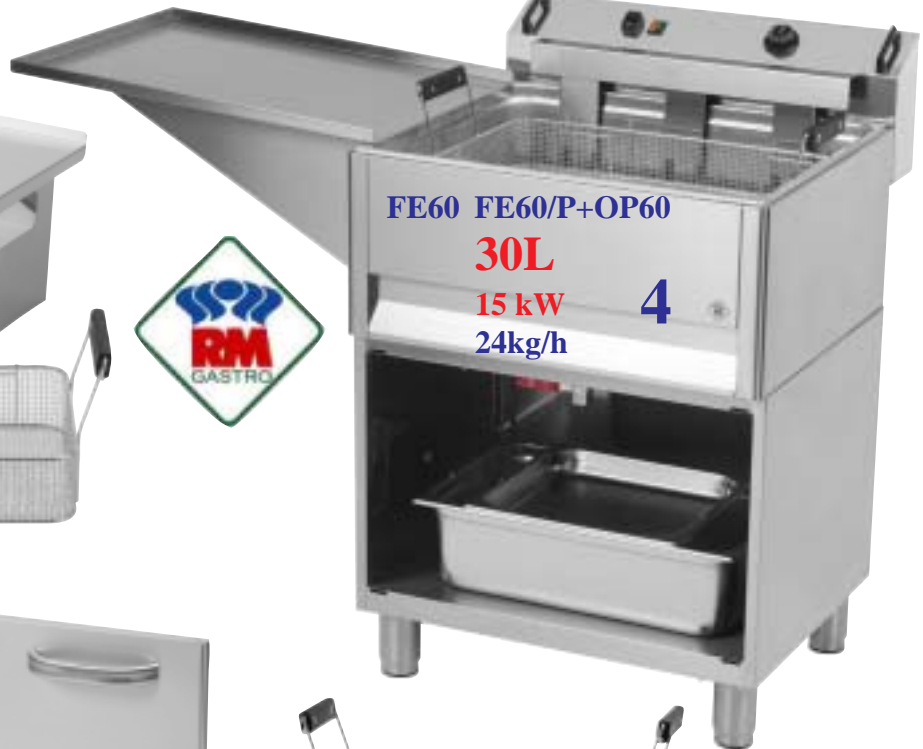

FE60 FE60/P+OP60

30L

15 kW

24kg/h

4



5



6



7

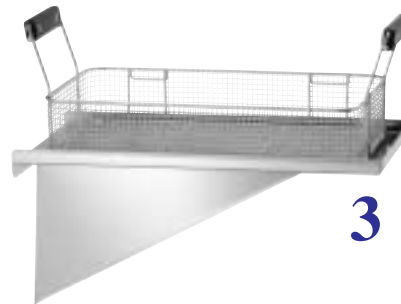

3

Kuva	No	Kori	Ulkomitta	kW	V	Litraa	
1	FE30	455x245x80	L540xS450xK370	9	400	16	<input type="checkbox"/>
2	PO60 L	Säätö 60 mm	L660xS510xK570-63 0				<input type="checkbox"/>
4	FE60	570x440x80	L670xS650xK370	15	400	30	<input type="checkbox"/>
4	FE60/P	570x440x80	L670xS650xK900	15	400	30	<input type="checkbox"/>
3	OP30	150120000	Ramppi				<input type="checkbox"/>
3	OP60	150125000	Ramppi				<input type="checkbox"/>
5	Kori FE30	408001030	L455xS245xK80				<input type="checkbox"/>
5	Kori FE60	408001060	L570xS440xK80				<input type="checkbox"/>
6	Ovi FE60	150120100A	Vasen L				<input type="checkbox"/>
7	Ovi FE60	150120200A	Vasen R				<input type="checkbox"/>



1

“Ranskisien”
lämpimänä
pitoon.
Lämpö ja
suolaus

Alumiini



3

5



2

Kuva	No	Kori	Ulkomitta	kW	V		
1	UH30EL	GN 1/2-200	L330xS600xK570	0,5+0,35	230		<input type="checkbox"/>
2	A114001	GN1/1	330x560x500	1	230		<input type="checkbox"/>
3	A680654	6 kpl/pakkaus	110 x 65				<input type="checkbox"/>
4	A680655	4 kpl/pakkaus	195 x 80				<input type="checkbox"/>



1

No104915

Roller Grilli 7150

ruostumatonta terästä

7 pyörivät rullat, pituus 460 mm - 18 makkarata

2 erikseen säädettävää kuumennusvyöhykettä

4 eturulaa, 3 takarullaa

Lämpö: säätöalue: 0 ° C 114 ° C:

2 lämmitys-nuppia, merkkilamput

Ylikuumenemis-suoja

Virrankulutus: 590 W / 230 V 50 Hz

Mitat: L590 x S 305 x K 230 mm

mukaanlukien rasvavalumisastia,

ruostumatonta terästä

Laite ei sovellu jatkuvaan kaupalliseen käyttöön.

Paino: 12,4 kg

104915

Bartscher



2

CW-6
CW-8



1	104915		L590xS305xK230	0,59	230	46cm	<input type="checkbox"/>
2	CW-6	102600500	L460xS270xK200	1,35	230	32cm	<input type="checkbox"/>
2	CW-8	102600530	L460xS350xK200	1,8	230	32cm	<input type="checkbox"/>



1

FE704/13E
117090072



2

FE740/13E
117090032

FE740/17E
117090067

Line700 Rasvakeittimet

- ✘ jalustamalleissa hana, rasvasäiliö ja sihti
- ✘ AISI 304 1,5 mm
- ✘ termostaatti +50...190°C
- ✘ merkkilamput
- ✘ vastukset ruostumatonta terästä
- ✘ saranoitu vastus

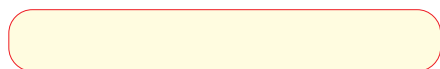

3

FE708/13E
117090073



4

FE780/13E
117090019

FE780/17E
117090068

Lisäkorit:

- 408 001 101 Kori 1/2 - 13 L 105 x 300 x 120
- 408 001 102 Kori 1/2 - 17 L 135 x 300 x 120
- 408 001 103 Kori 1/1 - 13 L 215 x 300 x 120
- 408 001 104 Kori 1/1 - 17 L 280 x 300 x 120

Kuva	No	Kori	Ulkomitta	kW	V	Litraa
------	----	------	-----------	----	---	--------

Varastomallit:

2	FE740/13E	215x300x120	L400xS730xK900	9,9	400	13	<input type="text"/>
4	FE780/13E	215x300x120	L800xS730xK900	19,8	400	2x13	<input type="text"/>

Toimitusmyynnissä:

1	FE704/13E	280x295x120	L400xS730xK313	12,5	400	13	<input type="text"/>
3	FE708/13E	280x295x120	L800xS730xK313	25	400	2x13	<input type="text"/>
2	FE740/17E	280x300x120	L400xS730xK900	13,5	400	2x17	<input type="text"/>
4	FE780/17E	280x300x120	L800xS730xK900	27	400	2x17	<input type="text"/>

TERASSILLE



42cm 1



42cm 2



55cm 3



40x30 cm 4



39x27 cm RST 18/10 5

Kuva	No	Koko cm	Sisäkorkeus	Teho kW	Jännite	Kapasi- teetti L
1	A150114G	42	6	1,5	230	5
2	A150118G	42	8	1,6	230	8
3	A150155	55	6	1,6	230	
4	150340	40x30	8	1,5	230	7,5
5	150342	39x27	5,8	2,1	230	4

Hot-Dog

Sämpylälämmitin

No A120409

- ✘ ruostumaton teräs
- ✘ termostaatti 80°C
- ✘ 190 W 230 V
- ✘ L 240x S 280 x K 310
- ✘ sylinterit 4 RST
- ✘ 1 merkkivalo
- ✘ 1 kytkin



No A120406

- ☒ ruostumaton teräs
- ☒ säätö +30..100°C
- ☒ **1 kW** 230 V
- ☒ L 280 x S 280 x K 355
- ☒ sylinteri L 200 x K 240
- ☒ 1 termostaatti
- ☒ 2 merkkivaloa

No A120407

- ☒ ruostumaton teräs
- ☒ säätö +30..100°C
- ☒ **1 kW** 230 V
- ☒ L 290 x K 420
- ☒ sylinteri L 200 x K 240
- ☒ 1 termostaatti
- ☒ kytkin ja merkkivalo

No A120408

- ☒ ruostumaton teräs
- ☒ säätö +40..100°C
- ☒ **0,96 kW** 230 V
- ☒ L 500 x S 285 x K 390
- ☒ sylinteri L 200 x K 240
- ☒ 1 termostaatti
- ☒ 2 merkkivaloa
- ☒ 2 kytkintä

Hot-Dog

Makkaran lämmittimet

**WE-12 GN-1/2-150**

Valmistettu Eurooppalaisista osista.

- ☒ ruostumaton teräs
- ☒ säätö +30..90°C
- ☒ **1 kW** 230 V
- ☒ L 265 x S 330 x K 220
- ☒ 1 termostaatti,
kytkin ja 1 merkkivalo
- ☒ 6,3 kg

**WEV-11 2xGN-1/2-150**

- ☒ ruostumaton teräs
- ☒ säätö +30..90°C
- ☒ **2 kW** 230 V
- ☒ L 535 x S 395 x K 240
- ☒ 2 termostaattia
- ☒ laskuhanat
- ☒ 2 x kytkintä ja 2 merkkivaloa
- ☒ 12 kg



Euroopassa valmistetut



1 **100080**

Termos kuljetuskattila 20L

CNS 18/10, harjattu
 Tilavuus: 20 litraa
 Eristetyllä tuplakuorella
Lämpötilan lasku: n. 6 ° C / h
 Kansi 4 lukolla ja silikonitiivisteellä
 1 kantokahva,
 1 kanto kahva sivussa
 Ilmanvaihto venttiili
 Pinottava
 Koko: Ø 300 mm, H 345 mm
 Paino: 6.6 kg
 100080
 100085 (hanalla)



100085



2



3



4



5



6

**Juhla
 soppakattila**

No A150510
 ✕ tilavuus 16 L
 ✕ 1,8 kW / 230 V
 ✕ termostaatti 0...90°C
 ja keittoasento,
 merkkivalo
 ✕ halkaisija 35 cm

✕ soppakattiloissa on
 termostaatti ja merkkivalo

Kuva	No	Koko	kW	V	C°		
1	100080	300 x 345mm	lämmönlasku 6 °C / tunti				
2	100047	380 x 390 mm	0,45	230	+50-95°C		
3	100061	360 x 330 mm	0,4	230	+48-94°C		
4	100058	360 x 345 mm	0,4	230	+30-95°C		
5	100067	385 x 295 mm	0,4	230	+30-95°C		
6	A150510	halkaisija 35 cm	1,8	230	+30-95°C		

Termo-pot-set 6L

Ruostumaton teräs 18/10, muovi

No A100268

- ✘ L 360 x S 320 x K 220
- ✘ paino 4,75 kg
- ✘ kapasiteetti 6 litraa, sis. lasikannen
- ✘ halkaisija 225 mm
- ✘ sisäkattila sopii induktioliedelle
- ✘ kontti tuplaseinä tyhjiöeristetty, lämpöhukka N. 5°C/h

Uutuus 2017



Salamanteri 500

Ruostumaton teräs

No 151510

- ✘ L 450 x S 450 x K 500
- ✘ **2,8 kW** 230 V
- ✘ paino 37 kg
- ✘ 1 kpl tehonsäädin
- ✘ 2 merkkilamppua



Salamanteri 600

Ruostumaton teräs

No 151511

- ✘ L 600 x S 450 x K 500
- ✘ **4,0 kW** 400 V
- ✘ paino 52 kg
- ✘ 2 tehonsäädintä
- ✘ 4 merkkilamppua



Kaasupoltin A555302

- ✘ piezo
- ✘ 1300°C
- ✘ 0,3 kg
- ✘ butaanikaasu



Bartscher

Muistilappupidike A256061

- pituus 610mm
- A256091
- pituus 910mm

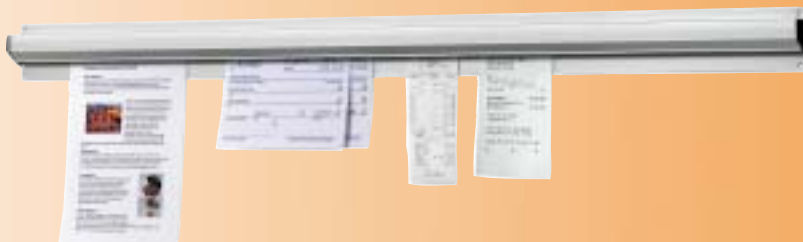

Lämpölevy



1

Edulliset



2

Lämpölevy GN 1/1

☒ alumiinireunat ja keraaminen pinta

Pitää esim. Pizzan lämpöisenä (ilman astiaa)



3

Lämpölevy GN 2/1

☒ alumiinireunat ja keraaminen pinta

Pitää esim. pizzan lämpöisenä (ilman astiaa)



4

Lämpösäteilijä

Ketjut eivät sisälly toimittukseen. Jalat tilaus No

114000

72,- Eur

Kuva	No	Koko	kW	V	C°		
1	A114365	L 660 x S 230 x K 60	0,8	230	+100°C		
2	114356	L 566 x S 345 x K 40	0,150	230	+30...95°C		
3	114357	L 666 x S 545 x K 40	0,3	230	+30...95°C		
4	114001	pituus 760 mm	0,65	230	säteilijä		
4	114002	pituus 920 mm	0,80	230	säteilijä		
4	114003	pituus 1070 mm	0,95	230	säteilijä		
4	114005	pituus 1220 mm	1,25	230	säteilijä		
5	114004	pituus 1370 mm	1,1	230	säteilijä		
6	114006	pituus 1830 mm	1,73	230	säteilijä		

Lämpölevy

☒ termostaatti +35..+90°C

☒ ruostumaton teräs

☒ kytkin merkkivalolla ja termostaatti

2



1

ruostumaton teräs



Kuva	No	Koko	W	V		
1	114361	L 900 x S 450 x K 64	450	230		
1	114362	L 1000 x S 500 x K 64	600	230		
2	114360	L 500 x S 375 x K 64	250	230		



Ruokalämmitin

No 114263

- ☒ termostaatti +30..+85°C
- ☒ ruostumaton teräs, pleksi
- ☒ keraaminen lämpötaso
- L320xS525
- ☒ 1 infrapunalamppu
- ☒ sisäkorkeus 230 mm
- ☒ kytkin merkkivalolla ja termostaatti
- ☒ 0,4kW230V
- ☒ L380xS555xK550

No 114260

- ☒ termostaatti +30..+85°C
- ☒ ruostumaton teräs, pleksi
- ☒ keraaminen lämpötaso
- ☒ 2 infrapunalamppu
- ☒ kytkin merkkivalolla ja termostaattit
- ☒ 0,8kW230V
- ☒ L738xS560xK560

No A114250

- ☒ termostaatti +30..+85°C
- ☒ ruostumaton teräs, pleksi
- ☒ 3 infrapunalamppu
- ☒ 2 x kytkin merkkivalolla ja termostaattit
- ☒ 1,35kW230V
- ☒ L1270xS650xK800

No 114269

- ☒ RST
- ☒ infrapun lamppu
- ☒ kaapeli 650-1600 mm
- ☒ on/off kytkin
- ☒ 0,25kW230V
- ☒ L230xS230xK250



1



2



3

Kuva	No	Nimike	Sopii
1	8227	Infrapunalamppu E27 230V 250W BR125 125x173	
2	8226	Infrapunalamppu E27 230V 250W BR125 125x173	
2	8225	Silikonipintalamppu E27 230V 60W HATCO	

GN-1/1 Kylmälevy

- ☒ viidellä "kylmäkallella"

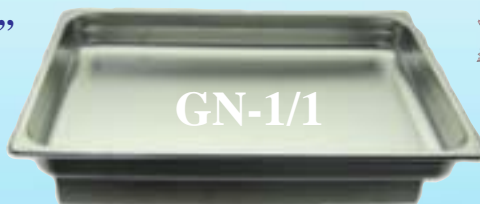

Kylmälevy maidolle ja kermalle
☒ kahdella "kylmäkallella"

1



2



1	GN-KYLMÄX	Kylmälevy	L445xS220xK60
2	KYLMÄX	Kylmälevy	165x210x40



**Siirrettävät
lämpöhauteet**



1

GN 1/1-150



2

GN 1/1-200

**Laskuhanalla
varustettu**

Sopii salaattikylmäksi
laittamalla jääpaloja altaaseen
ilman sähköä.



3

GN 1/1-150

+30..+90°C



4

GN2x1/2-150



5

GN3x1/3-150

230V

7

**Munakeitin
30...+110°C**



6

GN1/3



1	200240	GN-1/1-150	L340xS590xK240	1,2 ei astoita, hanalla	1,2kW
2	200207	GN-1/1-200	L355xS550xK295	1,2 ei astoita, hanalla	1,2kW
3	200230	GN-1/1-150	L338xS540xK248	1,2 ei astoita	1,2kW
4	200232	GN-1/1-150	L338xS540xK248	1,2 2xGN-1/2	1,2kW
5	200233	GN-1/1-150	L338xS540xK248	1,2 3xGN-1/3	1,2kW
6	200250	GN-1/3	L323xS176xK22	munateline	
7	115129		L365xS220xK290	munakeitin	2,6kW



1

500831+30..+90°C

2



Sopii:500830, 500831, 500832

Siirrettävät lämpöhauteet

Kuva	No		Koko	W	V	
1	500831	GN-1/1-100	L617xS356xK286	1,0 astia mukana	230	
2	500833	GN-1/1	L525xS330xK165	kansi 500831,500832		



1

Lämpöhaute 1/1GN Liukukannella
 □ 2:lla poltinpaikalla

2



Sopii:500456, 500458 500482,
 500483V

Kuva	No		Koko			
1	500458	GN-1/1-65	L620xS350xK430	7,5kg		
2	500459	GN-1/1	L535xS365xK170	3,2kg		



Sopii:90076

90076 Roll top Lämpöhaute GN1/1-100
 L 560mm B 355mm H 405mm

90003 Lämmitysvastus 280W
 L 30,5 (25,5)cm, B 20,5cm, H 2,0cm



1

Kylmä+Kuuma GN1/1
No 500850

- ☒ kylmäaine R134a
 - ☒ L 610 x S 360 x K 450
 - ☒ 0,7kW 230V
 - ☒ GN 1/1-65 mukana
- Sama laite, säätö -5...+75°C



KYLÄ

-5°C



KUUMA

+75°C



2

Lämpöhaude 1/1GN
2:lla poltintaikalla



3

Kuuma GN1/1-100
No 500834

- ☒ ruostumatonta terästä
- ☒ vesisäiliö muovia
- ☒ digitaalinen term. +20...85°C
- ☒ pehmeästi sulkeutuva
- ☒ ikkuna kannessa
- ☒ L 670 x S 420 x K 370
- ☒ 0,76-0,9 kW 230V



4



5

Kuva	No	Koko	W	V
1	500850	Kylmä+Kuuma GN1/1 L610 x S360 x K450		230
2	500482	GN-1/1-65 L610 x S350 x K320	2 poltinta	
3	500834	Kuuma GN1/1 L670 x S420 x K370	0,76-0,9 kW	230
4	500481	GN-1/2-65 L375 x S290 x K320	1 poltin	
5	SDR-100	"Soppa" tarjoilupata 310x270x360 10L	1 poltin	

Polttopastat



Kuva	Til. No	Kapasiteetti	Ominaisuus			
1	500653	48x200g	2,5h			
2	500060	72x200g	3,5h			
3	500464	450W 230V	100-140x135 mm	1,1kg		



A100155, A100265 ja A100266
 ✕ keraaminen sisäosa
 ✕ lämpimänä pitoon ja hauduttamiseen

Ruokalämmitin 230V

Kuva	No	Littraa	Koko		Teho	
1	500835	3,8L	330x220mm	Termostaatti 1-8	500W	
2	A100266	1,5L	245x205mm	65°C ja 75°C	105W	
3	A100155	5,5L	345x276	Käyttökytkin	280W	
4	A100265	6,5L	L419 x S295 x K253	Käyttökytkin	320W	

Termokset ja vedenlämmittimet



1



2



3



4



No. 191004

Samovar 3,2L

- ✘ ruostumaton teräs/ muovi
- ✘ autom.sammutus toiminto, lämpimänä pito
- ✘ ½-keittomahdollisuus
- ✘ teekannu 0,8L+siivilä
- ✘ keraaminen teekannu



5



6



7

Kuva	No	Nimike	Ulkomitta	°C		kW	
1	200057	Veden lämmitin	L450xK520	30..+90°C	30 L	1,8	
1	A200052	Veden lämmitin	L490xK450	30..+90°C	25L	1,8	
2	200063	Veden lämmitin	L395xK640	30..+100°C	28 L	2,8	
2	200069	Veden lämmitin	L225xK470	30..+100°C	8,5L	1,6	
3	200049	Veden lämmitin	L370xK500	30..+100°C	18 L	1,8	
4	200065	Veden lämmitin	L220x490	30..+80°C	7L	2,0	
5	200054	Veden lämmitin	L205x505	30..+90°C	10L	2,5	
6	200061	Veden lämmitin	L210x400	30..+100°C	5L	1,8	
7	191004	W 220 x D 260 x H 490		Samovaari	3,2L	2	

Perkulaattori kahvinkeitin

PRO Plus
201840-60 tai 100
kuppia

1



5

8051
Tippa-allas
L220 x S150 x K30
Sopii perkulaattorin kanssa
käytettäväksi.Regina Plus
201848
kuppia
90
kuppia

2

+30-90°C
20 Litraa

6



Mukin lämmityskansi



Suodatin paperi

4

Perkulaattori kahvinkeitin

- ☒ ruostumaton teräs
- ☒ virtakytkin ja merkkivalot
- ☒ ½-keittomahdollisuus

Kuva	No	Koko	Kw
1	A190148	PRO II 40T L220xK480 / 6 L. 40-48 kuppia 45 min.	1,2
1	A190165	PRO II 60T L220xK540 / 9 L. 60-72 kuppia 50 min.	1,2
1	A190198	PRO II 100T L270xK575 / 14 L. 90-100 kuppia 60 min.	1,6
2	A190146	Regina 40T L220xK415 / 6,8 L. 48 kuppia 45 min.	1,2
2	A190196	Regina 90T L270xK475 / 15L. 90 kuppia 45 min.	1,6
4	A190009	1000 kpl Suodatinpaperi Regina 40/PRO40 ja 60	
4	A 190011	1000 kpl Suodatinpaperi Regina 90/PRO100T	
5	8150	Tippa-allas L400 x S220 x K30	
5	8151	Tippa-allas L300 x S180 x K30	
5	8152	Tippa-allas L220 x S150 x K30	
6	A200050	Veden lämmitin L265x610 30..+90°C 20L	2,0
7	200058	Kansi edelliseen L354x40 10-15 kuppia	



- ☒ mukana tarrat, kahvi, tee, kuumavesi ja 3 kpl merkitsemätöntä tarraa
- ☒ kannua voidaan pyörittää 360°
- ☒ kannu irroitettavissa alustasta
- ☒ paino 1,9 kg



Alustoja voidaan kiinnittää rajattomasti yhteen



190990 Termos L190xS245xK330 **2,2 Litraa**
Lämpötila menetys: n. 2.2 ° C / h

150981 Iso termos L270xK430 **9 Litraa**



Bartscher



Termososa lasia



CAPTAIN
12 kpl

Kuva	No	Nimike	Litraa
1	190121	Termoskannu K225 Terästä	1
2	A190122	Termoskannu Contessa 1002 Terästä	2
3	190135	Termoskannu L170xxK430 Terästä	5
4	42192	Vakumitermos painonapilla Termososa lasia	1,6



1

Kannut eivät sisälly toimitukseen



2



3



4

Kylmälevy kermalle/maidolle Kylmävaraaja 16,5 x 21 x 4 cm

Kermalle ja maidolle,
kaksikielinen (maito/mjök, kerma/grädde).
Terästä. Sisältää 2 kpl kylmäkalleja

Kuva	No	Nimike	Ulkomitta		Litraa	
1	190154	Kahviasema	L655xS330xK145	Muovia		
2	190124	Termoskannu	150x325	Pumpputoiminto	2	
3	190125	Termoskannu	160x330	Pumpputoiminto	2,5	
4	KYLMÄX	Kylmälevy	165x210x40	2 kpl patruuna		

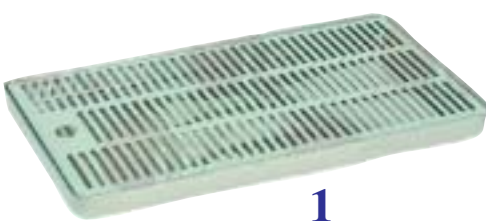

1

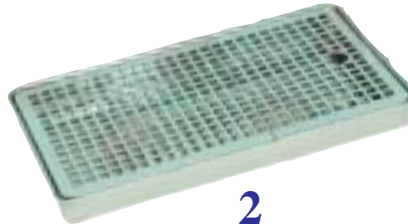

2



3

1	8150	Tippa-allas	400 x 220 x k30			
2	8151	Tippa-allas	300 x 180 x k30			
3	8152	Tippa-allas	220 x 150 x k30			



1



2



3



4

Animo, Coffee Queen ym...

1	5600	Animo, Bonamat	500kpl 152x437 mm	10L		
2	5602	Animo, Bonamat	500kpl 101x317 mm	5L		
3	523	Tower Suodatin	500 kpl D1=110 mm D2=400 mm			
4	190014	Suodatin 90	1000 kpl	Koko 250/90		

Käsin täytettävät mallit



1 M2



2 DM4 400V

Coffee Queen



3 Termos Office



4 Termoskannu Office

Vesijohtoon liitettävät mallit



5 Termos M



6 Air pot



7 A2



8 DA4 400V

Kuumaa aromirikasta kahvia

Kuva	No	Mitat	Sisältää	Levyt/ Keittoaika	kW
------	----	-------	----------	-------------------	----

Käsin täytettävät mallit

1	M2	L205xS380xK430	2 kannua/25 suod.	2 lämpöl./6min/12 kupp.	2,4	<input type="checkbox"/>
2	DM4	L410xS380xK430	4 kannua/50 suod.	4 lämpöl./6min/24 kupp.	4,8	<input type="checkbox"/>
3	1002190	L205xS360xK430	1 termos/50suod.	1,9L Termos Office	2,2	<input type="checkbox"/>
4	1003256		1,9L Termos ruostumaton teräs	OfficeTermos Office		<input type="checkbox"/>
5	1004341	L205xS360xK520	1 termos/25 suod.	2,2 L Termos M	2,2	<input type="checkbox"/>
6	1103184	Air pot 2,2 Litre	2,2 L termos	Air pot		<input type="checkbox"/>

Vesijohtoon liitettävät mallit

7	A2	L205xS360xK430	2 kannua/25 suod.	2 lämpöl./6min/12 kupp.	2,4	<input type="checkbox"/>
8	DA4	L410xS360xK430	4 kannua/50 suod.	4 lämpöl./6min/24 kupp.	4,8	<input type="checkbox"/>



Mega Gold A 2,5L

- 230V2,2kW
- 17 kuppia suodatuskerta
- suodatusaika 7 min
- 19L tunnissa
- 2,5 L suoraan säiliöön
- (Mega Gold A x 2 2,5L arvot x2)
- vedensyöttö automaattinen
- vesiliitäntä KV $\frac{1}{2}$ "R

Toimitus myynnissä:
49659, 56968, 1702632, 1103303

Kuva	Nimike	Ulkomitat	kW	
1	49659	Mega Gold A 2,5L L205xS390xK640	2,2	<input type="text"/>
2	56968	Mega Gold A X2 2,5L L410xS390xK640	2x 2,2	<input type="text"/>
3	1103303	Säiliötermos Mega Gold A 2,5 Litraa		<input type="text"/>
4	190014	Suodatin 90 1000 kpl Koko 250/90		<input type="text"/>
5	1702632	Esillepanokansi Mega Gold A 2,5L säiliöön		<input type="text"/>



V2 Lämpölevy

L360xS190xK60

Ruostumaton lämpölevy 190W



Tower

- säiliökeitin teevesihanalla
- keittää molempiin yhtä aikaa
- 2 x 5 L mittalasilla ja hanalla
- lämpötilan lasku noin 0,5°C/h
- kapasiteetti 400 kuppia/h



1 Tower 2x5L

2 Tower Suodatin

3 Esillepanokansi

4 Single Tower 5L

1	1008310	Tower(T) L920xS490xK955	2x5 400V	9kW	<input type="text"/>
2	523	Tower Suodatin 500 kpl D1=110 mm D2=400 mm			<input type="text"/>
3	1702634	Esillepanokansi Tower 5L säiliöön			<input type="text"/>
4	1008313	Single Tower	1x5L 400V	9kW	<input type="text"/>
5	1103302	Säiliötermos Tower 5L	1x5L		<input type="text"/>



1

No FKM18

Filter Coffee

- ☒ ruostumaton teräs
- ☒ 2 lämpölevyä
- Mukana:
- ☒ 2 lasipannua/25 suodatinta
- ☒ pannu 1,8L
- ☒ suodatuslämpö +94°C
- ☒ kahvilämpö kannussa +91°C
- ☒ 2,1kW 230V (levy 80W)
- ☒ 7,9 kg



3

No 5605
Kahvimuki 24cl.

myydään 1000kpl erissä.



4

No 5606
Kahvimukin kansi

myydään 1000kpl erissä.



2

No R3

Aromilasikannu

- ☒ kiinteä tiivis peukalolla avattava kansi
- ☒ aromiläppä keskireiässä
- ☒ sopii useisiin keittämiin
- ☒ normaali 1,8L

Kuva	Til.Nimike	Nimike	Ulkomitta	kW	
1	FKM18	L195xS365xK445	2lämpölevyä	2,1 kW	<input type="text"/>
2	R3	Lasikannu aromikannella	1,8Litraa		<input type="text"/>
3	5605	Kahvimuki Fresh Coffee	24 cl. 1000kpl		<input type="text"/>
4	5606	Kansi Fresh Coffee	1000kpl		<input type="text"/>



2



3



4



5



6



7



8



9

Til No 190014

Kuva	No	Nimi	Litraa	
2	5515	Suodatinsuppilo Coffee Queen ruostumaton teräs		
3	5095	Suodatinsuppilo Kahvinkeitimet Metos Animo		
4	110001	Lasikannu Q Aromikorkilla	1,8 L	
5	5527	Lasipannu Kahvinkeitimet Metos Animo	1,85L	
6	Melitta 18	Pannu Melitta	1,8 L	
6	Melitta 22	Pannu Melitta	2,2 L	
7	190133	Kannut Contessa	1,8 L	
8	190065	Kalkinpoisto 30 x 15 g (0,3kg)		
9	190014	Suodatin 90 1000 kpl Koko 250/90		

Termos kylmälle tai **kuumalle**



40142 Eristetty kannu
1 L RST 18/8 22cm

Kermakko



54120 Kerma/maitokannu
0,6 L RST 18/8 Ø 9,5cm H 11cm

54121 Kerma/maitokannu
0,9 L RST 18/8 Ø 10,6cm H 13cm

Jäänmurskaimet



No 150710

Hamilton Beach



- ✘ astia polycarbonaati
- ✘ selkeä mitta-asteikko
- ✘ 2-nopeutta
- ✘ turvajalat
- ✘ 1250 ml
- ✘ 400W /230V
- ✘ 2,66 kg

1



2

Jäänmurskain

No 135012

- ✘ ruostumaton teräs
- ✘ 60 kg/h
- ✘ säiliö 1kg
- ✘ 60W 230V
- ✘ 14 kg



3

Jäänmurskain

No 135013

- ✘ ruostumaton teräs ja muovi
- ✘ toimii pienoisjäypalakoneen kanssa (A100062)
- ✘ 15 kg/h
- ✘ tankki 3,5L
- ✘ 60-90W 230V
- ✘ 3,6 kg
- Ei jatkuvaan ammattikäyttöön**

Kuva	No	Koko		
1	150710	L170xS175xK500	Hamilton Beach	
2	135012	L173xS380xK385	Ruostumaton teräs	60 kg/h
3	135013	L172xS240xK463	Teräs/muovi	11 kg/h



1
A135009
Blender
≈ 400W 230V



2
150983
Drinks kylmäsäiliö
≈ 60W 230V
≈ termoelementti



3
150156
Blender PRO 2,5L
≈ 1,5kW230V



Bartscher

Kuva	No	kW	Koko	Litraa
1	A135009	0,4	L220xK420 16000 r. 2 nopeuta	1,75L
2	150983	0,6	220x332x500	5L
3	150159	1,5	445x310x350 Max 25000 r.	2,5 L



Lasijääkaappi

No 700478G

- ≈ sivulla ja ovesa tuplalasit
- ≈ ledivalot
- ≈ säätöalue +4...12°C
- ≈ kiertoilma
- ≈ automaattisulatus
- ≈ 0,18kW 230V
- ≈ L430xS390xK966
- ≈ asiakaspalvelun lähelle
- ≈ väri: metalli

Bartscher

Ruostumatonta terästä



Asiakaspalveluun

Lasijääkaapit

Edullinen ratkaisu,
esim: 2kpl
kylmälasikon tilalle.

- ✘ ympärilaiset (tuplalasit)
- ✘ sisävalo
- ✘ säätöalue +5...12°C
- ✘ automaattisulatus
- ✘ kiertoilma
- ✘ sopii myyntitiskin tai asiakaspalvelun lähelle



5



235 litraa

6

Bartscher

Kuva	No	L	kW	Koko		Kg
1	700298G	98	0,16	L425xS380xK1100	Valkea	37,5
2	700578G	78	0,16	L425xS380xK960	Valkea	32,5
3	700277G	78	0,16	L425xS380xK960	Musta	32,5
4	700258G	57	0,13	L428xS380xK805	Valkea	28,5
5	700678G	86	0,16	L425xS435xK980	Kaksipuoleiset ovet	36,5
6	700335G	235	0,25	L520xS485xK1700	Korkea Valkea	77



Kakkukylmä 400L

No 700214

Halkaisija 530 mm, 6 kpl lasihyllyjä 5 mm lasista
Mahtuu paljon piirakoita, kakkuja tai välipaloja
näyttävästi esille tuotuna.

Alaosa ruostumatonta terästä

Yläosassa kaksinkertaiset ikkunat, turvalasia

1 ovi saranoitu oikealta

LED-valaistus, erillinen kytkin

Kompressorijääditys, kiertoilma

Automaattinen sulatus ja -veden haihdutus.

Tilavuus: 400 litraa

Käyttölämpötila: +2°...10 ° C

Kylmäaine R134a

Elektroninen termostaatti, digitaalinen näyttö

Kosteus: max. 75%

Hyllykorkeudet säädettävissä.

Käsin pyöritettävät hyllyt,
helppo irroittaa ja puhdistaa.

5 pyörää, 2 jarrut

Virrankulutus: 480 W / 220-240 V 50 Hz

Mitat: Ø 680 mm, korkeus 1750 mm

Paino: 131 kg



Kakkukylmä 100L

No 700213G

✘ ledivalot, kytkimellä

✘ tuplilasit

✘ jäähdytys 1 puhallin

✘ elektroninen termostaatti

✘ automaattinen sulatus

✘ kylmäaine R600a

✘ säätö +2..8°C

✘ yksi ovi

✘ 495 x K1065

✘ 4 hyllyä, hylly Ø 390 väli säädettävissä

✘ 0,23kW 230V

✘ 53kg





BEATA

Konditoriatiski

☒ +2...8°C

☒ 230V



Til.I No	Mitat		
Beata 1.0 GC	L990xS900xK1330		<input type="checkbox"/>
Beata 1.3 GC	L1315xS900xK1330		<input type="checkbox"/>
Beata 1.6 GC	L1605xS900xK1330		<input type="checkbox"/>
Beata1.9 GC	L1895xS900xK1330		<input type="checkbox"/>



MARAO

Myymälätiski

☒ +2...6°C

☒ 230V



Marao 1000	L900xS850xK1810		<input type="checkbox"/>
Marao 1200	L1100xS850xK1810		<input type="checkbox"/>
Marao 2000	L1900xS850xK1810		<input type="checkbox"/>
Myymäläkylmähyllyn yöverhot			
Marao 1000 Til. No C.C.00.010			<input type="checkbox"/>
Marao 1200 Til. No C.C.00.015			<input type="checkbox"/>
Marao 2000 Til. No C.C.00.030			<input type="checkbox"/>



Pöydän päällä Kylmävitriinit

No 700201G

- ☒ väri musta, kaksoislasit
- ☒ sisävalot ledeillä
- ☒ puhallusjäähdytys
- ☒ automaattisulatus

- ☒ kapasiteetti 100 litraa
- ☒ lämpö +2..12°C
- ☒ 0,16kW 230V
- ☒ L 685 x S 455 x K675
- ☒ 2 hyllyä ja liukuovet



No 700202G

- ☒ väri musta/alumiini, kaksoislasit
- ☒ kapasiteetti 120 litraa
- ☒ lämpö +2..12°C
- ☒ 0,16kW 230V
- ☒ L 710 x S 575 x K 685
- ☒ 2 hyllyä ja liukuovet



No 700208G ”läpiajettava”

- ☒ väri musta/alumiini, kaksoislasit
- ☒ kapasiteetti 120 litraa
- ☒ lämpö +2..12°C
- ☒ 0,16kW 230V
- ☒ L 710 x S 568 x K 686 mm
- ☒ hyllyt 630x340, 630x370 mm
- ☒ 2 hyllyä ja liukuovet

**Molemmin
puolin
avattava !**

- ☒ 2 hyllyä ja liukuovet
molemmin puolin

Uutuus 2015



No 700203G

- ☒ väri musta/alumiini, kaksoislasit
- ☒ kapasiteetti 160 litraa
- ☒ lämpö +2..12°C
- ☒ 0,16kW 230V
- ☒ L 885 x S 575 x K 685
- ☒ 2 hyllyä ja liukuovet





Lasiovella

No 700089

- ✘ tilavuus 19 L
- ✘ jäädytyskapasiteetti: 15-18°C alle ympäristön lämpötilan (+25°C huoneessa, minimi +5°C)
- ✘ AC 230V / DC 12 V
- ✘ kiertoilma
- ✘ sisävalo
- ✘ ulkomitat L 330 x S 370 x K 460
- ✘ paino: 7,3 kg
- ✘ 12V adapteri mukana

Bartscher



Minipakastin

No 700077

Snapsipakastin valkea

- ✘ tilavuus 32L
- ✘ säätöalue -15...-25°C
- ✘ R600a
- ✘ 0,06 kW/230 V
- ✘ ulkomitat L 472 x S 450x K 492
- ✘ paino: 16,85 kg

No 6900

Infrapunälämpömittari laser-kohdistimella.

- Laser takaa tarkan kohdistuksen.
- Monivärinen taustavalaistu LCD näyttö.
- 50 ... +500°C
- Emissiivisyys 0,98
- Mittausasteikko 0,5°C
- Tarkkuus $\pm 2^\circ\text{C}$ / $\pm 2\%$
- Vasteaika 1s
- Automaattinen sammutus toiminto 15s kuluttua.
- Patterien kesto noin 180h
- Toimii 2 kpl AAA paristolla
- Mukana paristot, englanninkielinen manuaali sekä muovisalkku.





Myyntimenesitys
Ei vesijohtoa -viemäriä



L



M



S

Pienoisjäälakone A100062V

Teräksenharmaa - muovikotelo
Valittavissa jäälakokoko
S - pieni, M - keskikokoinen, L - suuri
Kapasiteetti: 12 jääpaloja per sykli
Vesisäiliö: 4,5 litraa, n. 150 jääpaloja
Kapasiteetti: 15 kg / 24 h
Teho: 145 W / 230 V 50 Hz
Koko: L 360 x S 440 x K 454 mm
Paino: 23 kg

Ei jatkuvaan ammattikäyttöön



Bartscher



Jäänmurskain No 135013

- ✘ ruostumaton teräs ja muovi
- ✘ toimii pienoisjäälakoneeseen kanssa (ZB15APLW)
- ✘ 15 kg/h
- ✘ tankki 3,5L
- ✘ 60-90W 230V
- ✘ L 172 x S 240 x K 463
- ✘ 3,6 kg

Ei jatkuvaan ammattikäyttöön



Jääpalan koko 18 g



Jääpalakoneet

Ruiskutekniikalla



Made in Italy

Tilaus No		Säiliö kg	kg/24h	Mitat		
MICE 18A	CB 184A	4	21	L345xS400xK590		
MICE 24A	CB 246A	6	24	L390xS460xK610		
MICE 30A	CB 316A	16	33	L500xS580xK690		
MICE 45A	CB 425A	25	46	L500xS580xK800		
MICE 60A	CB 640A	40	65	L738xS600xK920		
MICE 90A	CB 955A	55	90	L738xS600xK1020		
MICE 130A	CB 1265A	65	130	L840xS740xK1185		
MICE 150A	CB 1565A	65	150	L840xS740xK1185		

MICE 18A ja -24A ei ole jalvoja

Korkeus + jalat 110-150 mm

MICE 30A

MICE 45A

MICE 60A

Laitteen takana
oltava vapaata tilaa
minimi 100 mm (ilman kierto)

No 173031

Teräksen
puhdistus- ja
kiilloitusaine





700211G

Kylmävitriinit

GN mitoitus
150 mm syvä

0..+10°C

Digitaalitermostaatti

GN - astiat eivät kuulu toimitukseen



No 700211G

Kylmävitriini 67L

8 x GN-1/6

Ruostumaton teräs kotelo

Lasikansi, turvalasia

mahtuu 1 x 1/1 GN ja 1 x GN-1/3-100 mm

Staattinen jäähditys

Automaattinen sulatus

Lämpötila-alue: 0 ° C 10 ° C

Jäähdytysneste R600a

Teho: 70 W / 230 V 50 Hz

Koko: L 765 x S 610 x K 320 mm

sisältää:

3 adapteri paria: pituus 360 mm, leveys 30 mm

8 GN 1/6 GN, 100 mm syvä, CNS 18/10

Paino: 24,8 kg

No	Ulkomitta	GN-1/4	Paino Kg		
VRX1200	L1200xS335xK430	5xGN-1/4-150	42,5		<input type="text"/>
VRX1400	L1400xS335xK430	6xGN-1/4-150			<input type="text"/>
VRX1500	L1500xS335xK430	7xGN-1/4-150	47,5		<input type="text"/>
VRX1800	L1800xS335xK430	8xGN-1/4-150			<input type="text"/>
VRX2000	L2000xS335xK430	10xGN-1/4-150	65,5	-	<input type="text"/>

No	Ulkomitta	GN-1/3	Paino Kg		
VRX1200/380	L1200xS395xK430	4xGN-1/3-150	42,5		<input type="text"/>
VRX1400/380	L1400xS395xK430	5xGN-1/3-150			<input type="text"/>
VRX1500/380	L1500xS395xK430	6xGN-1/3-150	47,5		<input type="text"/>
VRX1800/380	L1800xS395xK430	7xGN-1/3-150	57,5		<input type="text"/>
VRX2000/380	L2000xS395xK430	10xGN-1/3-150	65,5		<input type="text"/>



LG350F

LG430F



Toimitusmyynnissä

Pullokylmäkaappi

No LG-350F

- ☒ 350 Litraa
- ☒ 620 x 595 x 2011
- ☒ 205W230V
- ☒ digitaali termostaatti
- ☒ 0-...+10°C
- ☒ 4 hyllyä 502 x 420
- ☒ 75 kg



No LG-430F

- ☒ 430 Litraa
- ☒ 620 x 690 x 2073
- ☒ 250W230V
- ☒ digitaali termostaatti
- ☒ 0-...+10°C
- ☒ 4 hyllyä 502 x 480
- ☒ 85 kg



Pullokylmäkaappi

No LG-400

- ☒ 400 Litraa
- ☒ 900 x 630 x 1856
- ☒ 350W230V
- ☒ 0-...+10°C
- ☒ 8 hyllyä 385 x 505
- ☒ 129 kg



No LG-600

- ☒ 600 Litraa
- ☒ 900 x 725 x 2036
- ☒ 450W230V
- ☒ 0-...+10°C
- ☒ 8 hyllyä 505 x 390
- ☒ 140 kg





Lasiovi

1

— L600 —



Lasiovi

2

— L600 —



Lasiovi

3

— L600 —



Lasiovi

4

— L777 —

1 BB4-336 Kylmäkaappi 336L Musta

(+0°/+10°C)

4 hyllyä 520x400 mm. Ledi valot

Mekaaninen term./manuaalisulatus

Mitat: L600 x S590 x K1710 mm

Paino: 60 kg

Sähkö: 275W V/Hz: 230/50/1

2 NL4-336A Kylmäkaappi 336L Valko

Sama kuin edellinen, mutta väri Valko Musta

3 UKG400 Kylmäkaappi 350L

(+2°/+8°C)

3 hyllyä 520x400 mm. 1kpl 507x211 mm

Digitaali termostaatti

Mitat: L600 x S595 x K1850 mm

Paino: 69 kg

Sähkö: 185W V/Hz: 230/50/1

4 UKG600 Kylmäkaappi 620L

(+2°/+8°C)

3 hyllyä 654x525 mm. 1kpl 654x330 mm

Digitaali termostaatti

Mitat: L777 x S695 x K1895 mm

Paino: 90 kg

Sähkö: 185W V/Hz: 230/50/1



Lasiovi

5

— L600 —

5 UKG200 Kylmäkaappi 200L

(+2°/+8°C)

2 hyllyä 650x544mm. 1kpl 502x211mm

Digitaali termostaatti

Mitat: L600 x S585 x K855 mm

Paino: 90 kg

Sähkö: 185W V/Hz: 230/50/1



1

Hopea



2

Kuva	No		Nimike			
1	LG330S	330L	3 x liukuovet	L1350xS520xK900		<input type="text"/>
2	LG208S	208L	2 x liukuovet	L900xS520xK900		<input type="text"/>

Matalat kylmäkaapit lasiovellalla

- ✕ lämpötilansäätö 0...+10°C
- ✕ digitaalitermostaatti ledi näyttö
- ✕ lasiovet, valaistus
- ✕ automaatti sulatus
- ✕ hyllyt 500x346
- ✕ automaattisesti sulkeutuvat ovet



1



2



3

1	LG138	138	1 x ovet	L600xS520xK900		<input type="text"/>
2	LG330H	330	3 x ovet	L1350xS520xK900		<input type="text"/>
3	LG208H	208L	2 x ovet	L900xS520xK900		<input type="text"/>



- 700321
 ✕ tilavuus 320 L
 ✕ lasiovi
 ✕ L600xS600xK1730
 ✕ +0..10°C
 ✕ 85 kg
 949,- Eur



-15° -25°C

Asiakas-
palveluun

RES[®]TEC
Bartscher

Lasiovella

RP 60 Valkea 580 Litran pakastin
Lasiovella

- ✕ 6 hyllyä (GN+2/1 630x530)
 ✕ 820W 230V R404a



- No 700082G
 ✕ tilavuus 88 L/28 pulloa
 ✕ säätöalue +2...10°C valittavissa
 optimaalinen lämpötila
 ✕ oven kätsisyys vaihdettavissa
 ✕ led valaistus
 ✕ 0,08 kW/230 V
 ✕ ulkomitat L 430 x S 480 x K 825
 ✕ paino: 24,5 kg
 ✕ varustettu lasiovella
 ✕ sopii myyntitiskin tai
 asiakaspalvelun lähelle



Valkeat lasiovipakaste- ja jääkaapit



1 | ——— 630 mm ——— |

VPSC014 Kylmäkaappi

(+2°/+8°C)

3 Hyllyä GN1/1 33x52 cm

Mitat: L630 x S567 x K838/850 mm Tilavuus: 140 l

Paino: 54 kg Kylmäaine: R134 a

Sähkö: 208 W 0,94 A V/Hz: 230/50/1
110315



Uutuus



2 | ——— 630 mm ——— |

VNS014 Pakastin

(-15°/-25°C)

3 Hyllyä GN1/1 33x52 cm

Mitat: L630 x S567 x K838/850 mm Tilavuus: 140 l

Paino: 54 kg Kylmäaine: R404 a

Sähkö 583 W 2,65 A V/Hz: 230/50/1
110317

Kuva	No	Lit.	Ulkomitta mm	Lämpötila-alue	
1	VPS014	140	L630xS 567xK 838-850	+2°...8°C	<input type="text"/>
2	VNS014	140	L630xS 567xK 838-850	-15° -25°C	<input type="text"/>

Valkeat lasiovipakaste- ja jääkaapit



1

| — 555 mm — |

VPV 034 Kylmäkaappi

(+2°/+8°C)

5 hyllyä 435x375 mm

Mitat: L555 × S590 × K1943 mm

Tilavuus: 340 l

Paino: 98 kg Kylmäaine: R134 a

Sähkö: 502 W 2,3 A V/Hz: 230/50/1

115200



2

| — 555 mm — |

VNV 031 Pakastekaappi

(-15° / -25°C)

5 hyllyä 435x375 mm

Mitat: L555 × S590 × K1943 mm

Tilavuus: 310 l

Paino: 113 kg Kylmäaine: R 404 a

Sähkö 1099 W 5,0 A V/Hz: 230/50/1

115238



Kuva	No	Lit.	Ulkomitta mm	Lämpötila-alue	
1	VPV034	340	L 555xS 590xK 1943	+2°...8°C	<input type="text"/>
2	VNV031	310	L 555xS 590xK 1943	-15° -25°C	<input type="text"/>

Valkeat lasiovipakaste- ja jääkaapit

**VPV 053 Kylmäkaappi**

(+2°/+8°C)

6 Hyllyä 400x57 mm

Mitat: L685 xS636x K2002 mm Tilavuus: 530 l

Paino: 139 kg Kylmäaine : R134 a

Sähkö: 634 W 2,9 A V/Hz: 230/50/1

115222

VNV 051 Pakastekaappi

(-15° / -25°C)

6 Hyllyä 400x57 mm

Mitat: L685 xS636x K2002 mm Tilavuus: 510 l

Paino: 139 kg Kylmäaine: R404 a

Sähkö: 1133 W 5,1 A V/Hz: 230/50/1

115234



Kuva	No	Lit.	Ulkomitta mm	Lämpötila-alue	
1	VPV053	530	L 685xS 636xK 2002	+2°...8°C	<input type="checkbox"/>
2	VNV051	510	L 685xS 636xK 2002	-15° -25°C	<input type="checkbox"/>



AGN 301+ R290

Kylmäkaappi (kapea)

- ✘ AISI 304 18/10 sisältä ja ulkopuolelta
- ✘ itsesulkeutuvat ja auki pysyvät ovet
- ✘ LED valot
- ✘ 100% korroosionkestäväksi pinnoitettu höyrystin
- ✘ 485x695x2100 mm
- ✘ 187W 230V
- ✘ -2..+8 °C
- ✘ Automaattisulatus
- ✘ digitaalitermostaatti 30A
- ✘ GN 1/1-mitoitus
- ✘ vakiona 3 hyllyä
- ✘ 325 litraa
- ✘ kylmän ilman ohjauskanavat



AGN 301BT+ R290

Pakastekaappi (kapea)

- ✘ AISI 304 18/10 sisältä ja ulkopuolelta
- ✘ itsesulkeutuvat ja auki pysyvät ovet
- ✘ LED valot
- ✘ 100% korroosionkestäväksi pinnoitettu höyrystin
- ✘ 482x695x2100 mm
- ✘ 452W 230V
- ✘ -18 °C
- ✘ Automaattisulatus
- ✘ digitaalitermostaatti 30A
- ✘ GN 1/1-mitoitus
- ✘ vakiona 3 hyllyä
- ✘ 325 litraa
- ✘ kylmän ilman ohjauskanavat
- ✘ pakastimessa kuuma kaasusulatus

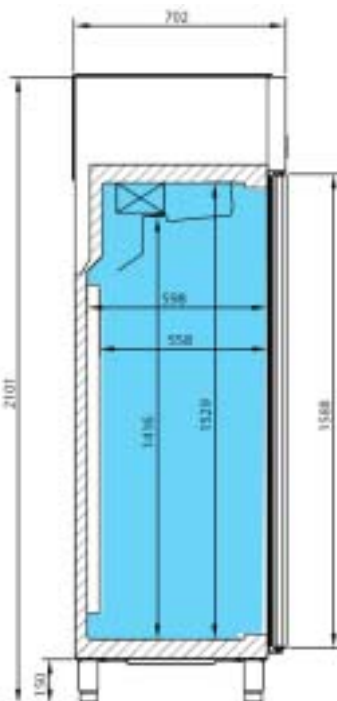

Uutuus 2018

*Kovinta laatua
Vihreä R290*

infrico

AGN Ritolähylly (502X12) GN-1/1
Johdepari (503X15, 503X20)

AGB Ritolähylly (502X14) GN-2/1
Johdepari (503X02, 503X03)



AGB 701+
-2..+8 °C

AGB 701BT+
-18°C



AGB
Integroidut johteet
Monoblock koneikko

Uutuus 2018

*Kovinta laatua
Vihreä R290*



AGB 1402+
-2..+8 °C

AGB 1402BT+
-18°C

AGB 701+ R290

Kylmäkaappi

- ✘ AISI 304 18/10 sisältä ja ulkopuolelta
- ✘ itsesulkeutuvat ja auki pysyvät ovet
- ✘ LED valot
- ✘ 100% korroosionkestäväksi pinnoitettu höyrystin
- ✘ 687x794x2130 mm
- ✘ 371W 230V
- ✘ -2..+8 °C
- ✘ automaattisulatus
- ✘ digitaalitermostaatti 30A
- ✘ GN 2/1-mitoitus
- ✘ vakiona 3 hyllyä
- ✘ 560 litraa
- ✘ kylmän ilman ohjauskanavat



AGB 701BT+ R290

Pakastekaappi

- ✘ 687x794x2130
- ✘ 631 W230V
- ✘ -18°C
- ✘ pakastimessa kuuma kaasusulatus

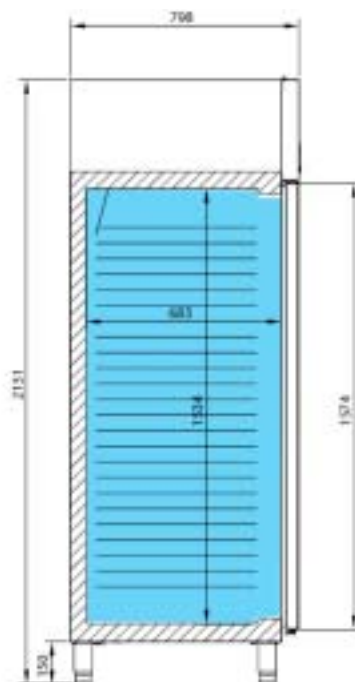

AGB 1402+ R290

Kylmäkaappi

- ✘ AISI 304 18/10 sisältä ja ulkopuolelta
- ✘ itsesulkeutuvat ja auki pysyvät ovet
- ✘ LED valot
- ✘ 100% korroosionkestäväksi pinnoitettu höyrystin
- ✘ 1385x794x2130 mm
- ✘ 376 W 230V
- ✘ -2..+8 °C
- ✘ Automaattisulatus
- ✘ digitaalitermostaatti 30A
- ✘ GN 2/1-mitoitus
- ✘ vakiona 3 hyllyä
- ✘ 1240 litraa
- ✘ kylmän ilman ohjauskanavat

AGB 1402BT+ R290

Pakastekaappi

- ✘ 1345x794x2130 mm
- ✘ 905 kW230V
- ✘ -18°C
- ✘ pakastimessa kuuma kaasusulatus



AFP-801
AFN-801



AEP-801



AFP-1602
AFN-1602



Kylmäkaapit -2..+8°C

Tilaus No	Littraa	Ovet	Tilaus Koodi	Mitat	kW	Kylmä teho/W	
AFP-801	700	1	149221000000	L693xS826xK2008	0,3	368	<input type="text"/>
AEP-801	700	1	Lasiovi	L693xS826xK2008	0,3	368	<input type="text"/>
AFP-1602	1400	2	149221200000	L1388xS826xK2008	0,5	500	<input type="text"/>

Pakastekaapit -18..-22°C



Tilaus No	Littraa	Ovet	Tilaus Koodi	Mitat	kW	Kylmä teho/W	Tarjous
AFN-801	700	1	149222000000	L693xS826xK2008	0,7	438	<input type="text"/>
AFN-1602	1400	2	149222200000	L1388xS826xK2008	1	1000	<input type="text"/>

Kylmäkaappi AFP ja AEP

- ✘ GN 2/1 3 hyllyä mukana
- ✘ elektroninen toiminto
- ✘ -2...+8°C
- ✘ automaattisulatus
- ✘ terästä AISI-304 (18/10)
- ✘ ympäristö max. +38°C
- ✘ kylmäaine R134a

Hylly 6027010009
Kisko 6033050016

Pakastekaappi AFN

- ✘ GN 2/1 3 hyllyä mukana
- ✘ elektroninen toiminto
- ✘ -18...-22°C
- ✘ automaattisulatus
- ✘ terästä AISI-304 (18/10)
- ✘ ympäristö max. +38°C
- ✘ kylmäaine R404A

Laatua
sopuhinnalla!
Paljon myytyt

FAGOR



Kylmäkön
salaattipöytä

1

200274



200275

2

**Tiskeihin
mahtuu esim..
nämä GN-150mm
mittaiset astiat.**



- ☒ RST
- ☒ elektroninen termostaatti
- ☒ tilavuus 250 litraa
- ☒ 1/1GN-mitoitus kaapeissa
- ☒ Lämpö 2..+10°C
- ☒ 0,1,87 kW 230 V
- ☒ kylmäaine R134a

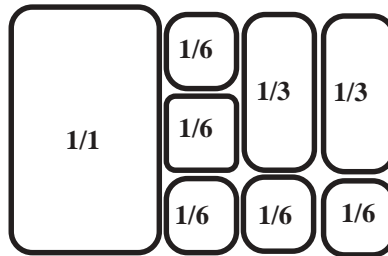

No 200274+200275

- ☒ etuosassa teflon lekkuulauta
- ☒ elektroninen termostaatti
- ☒ kondenssi sulaveden haihdutus
- ☒ lasiosa W 880 x D 540 x H 425
- ☒ lasihylly W 856 x D 298
- ☒ 0,187kW 230 V

Mukana: 2 ritilää 1/1 GN, RST
2 kpl GN-välipiena 325 mm,
2kpl GN-välipiena 535 mm,
4kpl GN-välipiena 174 mm,

TOIMITUKSIIN EI SISÄLLY GN-ASTIAT

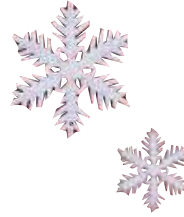

3

Bartscher

GN astia vaihtoehdot:
3xGN1/3-150
2xGN1/2-150
1xGN1/1-150
Kaapissa johteet GN 1/1



4

Salaattitiski

Pizzamestarin työpöytä

Kuva	No	Koko		
1	200274	Näyteikkuna	880x540x425 hylly 865x298	<input type="checkbox"/>
2	200275	Salaatti tiski	900x700x850 250Litraa	<input type="checkbox"/>
3	200270	L438xS700xK882	1/1GN mitoitus kaapissa	<input type="checkbox"/>
4	200258	L900xS700xK1080	5xGN1/6 tai 2xGN1/3, 1xGN1/6	<input type="checkbox"/>

Pikajäähdytin / pakastin



3x GN1/1 sekä
pelti 600x400

No AT03

- ✘ ruostumatonta terästä
- ✘ elektroninen termostaatti
- ✘ L 750 x S 740 x K 720/750
- ✘ sisältä 600x400x280 johdeväli 70 mm
- ✘ 3x1/1 GN / 3x600x400
- ✘ 1150W 230 V
- ✘ 50 kg

14kg	+70°C...+3°C	90 min
11kg	+70°C...-18°C	240 min

Toimitusmyynissä

TECNODOM
made in italy



5x GN1/1 sekä
pelti 600x400

No AT05

- ✘ ruostumatonta terästä
- ✘ elektroninen termostaatti
- ✘ L 750 x S 740 x K 850/880
- ✘ sisältä 600x400x410 johdeväli 70 mm
- ✘ 5x1/1 GN / 5x600x400
- ✘ 1424W 230 V
- ✘ 60 kg

20kg	+70°C...+3°C	90 min
15kg	+70°C...-18°C	240 min

Varastomalli



TECNODOM
made in italy

Uutuus 2017



7x GN1/1 sekä
pelti 600x400

No AT07

- ✘ ruostumatonta terästä
- ✘ elektroninen termostaatti
- ✘ L 750 x S 740 x K 1260/1290
- ✘ sisältä 610x400x770 johdeväli 70 mm
- ✘ 7x1/1 GN / 7x600x770
- ✘ 1490W 230 V
- ✘ 85kg

25kg	+70°C...+3°C	90 min
20kg	+70°C...-18°C	240 min

Toimitusmyynissä

TECNODOM
made in italy



10x GN1/1 sekä
pelti 600x400

No AT10

- ✘ ruostumatonta terästä
- ✘ elektroninen termostaatti
- ✘ L 750 x S 740 x K 1260/1290
- ✘ sisältä 610x400x410 johdeväli 70 mm
- ✘ 10x1/1 GN / 10x600x770
- ✘ 1490W 230 V
- ✘ 90kg

25kg	+70°C...+3°C	90 min
20kg	+70°C...-18°C	240 min

Toimitusmyynissä

TECNODOM
made in italy



Lämpötila-alueet +70°...+3°C max. 90 min. / +70°...-18 max. 240 min.

Voisiko buffetlinjastosi olla vaikka ...
.... hyvän näköinen ?



SBM4

SBM3 Sopii astiat 3 kpl GN 1/1-150

SBM4 Sopii astiat 4 kpl GN 1/1-150

SBM Sopii astiat 6kpl GN 1/1-150

Riittäväksi mitoitettu kylmäteho

Ruostumatonta terästä, kaikissa aidot graniittitasot

Säätö +2...10°C, Valot. (Astiat eivät sisälly hintaan.)

GN 1/1 välikiskot mukana



R11019-1

Kupoli GN1/1

No R11019-1

□ L 325 x S 530 x K

R11019-1 yksi reikä

R11019-2 kaksi reikää



SBM Kylmäbuffet

Malli	Mitat	Hp.	
SBM3	1190x900x870/1320	3/8	<input type="checkbox"/>
SBM4	1520x900x870/1320	4/1	<input type="checkbox"/>
SBM6	2180x900x870/1320	6/1	<input type="checkbox"/>

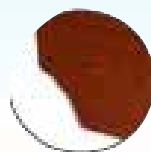

Mahonki

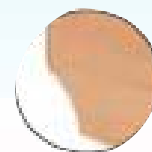

Pähkinä

Värit: Mahonki, Pähkinä

Kaikkia malleja ei ole varastossa

(varastossa mahongin värisenä)



SHBM3

SHBM3 Sopii astiat 3 kpl GN 1/1-100

SHBM4 Sopii astiat 4 kpl GN 1/1-100

SHBM Sopii astiat 6kpl GN 1/1-100

Ruostumatonta terästä, graniittitasot

Lämmön säätö , Valot. (Astiat eivät sisälly hintaan.)

**Kaikissa pyöristetyt
altaan sisäkulmat.**

SHBM Lämminbuffet

Malli	Mitat	Tekn.	
SHBM3	1190x900x870/1320	1,6kW	<input type="checkbox"/>
SHBM4	1520x900x870/1320	2,4kW	<input type="checkbox"/>
SHBM6	2180x900x870/1320	3,2kW	<input type="checkbox"/>



RE 0804 1



RE 0805 2



RE 1207 3



RE 1214 4



RE 16010 5



RE 1617 6



RG 1204 7



RG 1606 8



RG 2008 9



RO 1205 10



RO 1607 11



RO 0803 12



RB 1205 13



RB 1607 14



RB 0803 15



RE 20012 16



Koneikko VK
334 x 598 x 378 mm



Koneikko SK
334 x 598 x 448 mm

Koneikkojen
hinta
kysyttäessä

Kylmävetolaatikostot elintarvikkeille +2...8°C

korkeus 875-915 mm

Valmistettu Euroopassa
Kasettikoneikolla

RST kansi soveltuu työtasoksi
Hinnat ilman sisästätiota

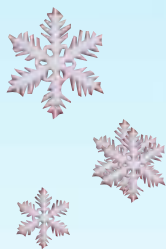
Kuva	No	Nimike			
	RE 0804	4xGN1/1-150	L800xS650xK900	0,4kW 230V	<input type="text"/>
	RE 0805	5xGN1/1-100	L800xS650xK900	0,4kW 230V	<input type="text"/>
	RE 1207	7xGN1/1-150	L1200xS650xK900	0,4kW 230V	<input type="text"/>
	RE 1214	4xGN1/1-150+8 peltiä	L1200xS650xK900	0,4kW 230V	<input type="text"/>
	RE 16010	10xGN1/1-150	L1600xS650xK900	0,6kW 230V	<input type="text"/>
	RE 1617	6xGN1/1-150 +8 peltiä	L1600xS650xK900	0,6kW 230V	<input type="text"/>
	RE 20012	12xGN1/1-150	L2000xS650xK900	0,6kW 230V	<input type="text"/>

Restec Grillivetolaatikostot korkeus 587-615 mm

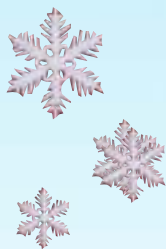
	RG 1204	4xGN1/1-150	L1200xS650xK580	0,4kW 230V	<input type="text"/>
	RG 1606	6xGN1/1-150	L1600xS650xK580	0,6kW 230V	<input type="text"/>
	RG 2008	8xGN1/1-150	L2000xS650xK580	0,6kW 230V	<input type="text"/>

Kylmävetolaatikostot juomakoreille korkeus 875-915 mm

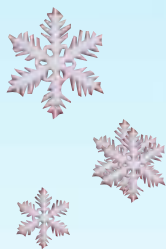
	RO 1205	5:lle juomakorille	L1200xS650xK900	0,4kW 230V	<input type="text"/>
	RO 1607	7:lle juomakorille	L1600xS650xK900	0,6kW 230V	<input type="text"/>
	RO 0803	3:lle juomakorille	L800xS650xK900	0,4kW 230V	<input type="text"/>

Baarimestarin pöytä korkeus 875-915 mm

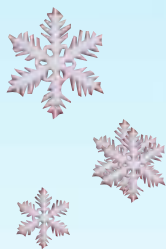
	RB 1205	5:lle juomakorille	L1200xS650xK900	0,4kW 230V	<input type="text"/>
	RB 1607	7:lle juomakorille	L1600xS650xK900	0,6kW 230V	<input type="text"/>
	RB 0803	3:lle juomakorille	L800xS650xK900	0,4kW 230V	<input type="text"/>

Pizzaleivontapöydät korkeus 875-915 mm

	RP 1214	4xGN1/1-150+8 peltiä	L1200xS650xK900	0,4kW 230V	<input type="text"/>
	RP 1617	7xGN1/1-150+8 peltiä	L1600xS650xK900	0,6kW 230V	<input type="text"/>



1 RTP 1207



2 RTP 16010

Kylmään työpöytä

+2...5°C

Saatavana myös

80cm leveänä

3:lla laatikolla

RTP 0803

Hinnat ilman sisästätiota

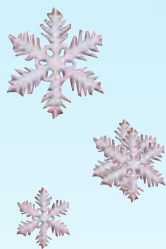
	RTP 1207	7xGN1/1-150+1/ 6-150 x 6	L1200xS650xK900	0,6kW 230V	<input type="text"/>
	RTP 16010	10xGN1/1-150+1/ 6-150 x 9	L1600xS650xK900	0,6kW 230V	<input type="text"/>



KH 800 1



KH 1200 2

KH810 800 x 650 x 900
KH1220 1200 x 650 x 900



Kylmä allaskaappi juomapulloille korkeus 875-915 mm

Kuva	No	Nimike				
	1	KH 810	2xGN1/1-150+8 johd.	+2...8°C	0,6kW 230V	<input type="checkbox"/>
	2	KH 1220	3xGN1/1-150+16johd.	+2...8°C	0,6kW 230V	<input type="checkbox"/>



LH 820 1



LH 1230 2



LH 1640 3

Lämmin allaskaappi GN-astioille korkeus 875-915 mm

	1	LH 820	2xGN1/1-150+16 GN1/1-50	+30...80°C	2,7kW230V	<input type="checkbox"/>
	2	LH 1230	3xGN1/1-150+24 GN1/1-50	+30...80°C	3,6kW230V	<input type="checkbox"/>
	3	LH 1640	4xGN1/1-150+32 GN1/1-50	+30...80°C	3,6kW230V	<input type="checkbox"/>



LK 820 1



LK 1230 2



LK 1640 3

Lämmin kaappi GN-astioille korkeus 875-915 mm

	1	L K 820	16 GN1/1-50	+30...80°C	0,5kW230V	<input type="checkbox"/>
	2	LK 1230	24 GN1/1-50	+30...80°C	1,6kW230V	<input type="checkbox"/>
	3	LK 1640	32 GN1/1-50	+30...80°C	1,6kW230V	<input type="checkbox"/>



KSB1200
SSB 1200 1



KSB1600
SSB 1600 2



NB800 3



NB1200



Kylmä ja Lämmin Buffet

- Digitaalitermostaatti
- Valaistu
- Valutushana
- Laskettavat tarjotintasot
- Saatavana eri väreillä, myös RST
- Buffetin alaosassa on kaksioviset neutraalit kaapit

Kuva	No		Koko		
1	KSB1200	kylmä	leveys 1200	3xGN1/1-150	
	KSB800	kylmä	leveys 800	2xGN1/1-150	
1	SSB1200	lämmin	leveys 1200	3xGN1/1-150	
	SSB800	lämmin	leveys 800	2xGN1/1-150	
2	KSB1600	kylmä	leveys 1600	4xGN1/1-150	
	SSB1600	lämmin	leveys 1600	4xGN1/1-150	
3	NB800	neutraali	leveys 800		
4	NB1200	neutraali	leveys 1200		

No 6900

Infrapunälämpömittari laser-kohdistimella.

- Laser takaa tarkan kohdistuksen.
- Monivärinen taustavalaistu LCD näyttö.
- 50 ... +500°C
- Emissiivisyys 0,98
- Mittausasteikko 0,5°C
- Tarkkuus ±2°C / ±2%
- Vasteaika 1s
- Automaattinen sammutus toiminto 15s kuluttua.
- Patterien kesto noin 180h
- Toimii 2 kpl AAA paristolla
- Mukana paristot, englanninkielinen manuaali sekä muovisalkku.



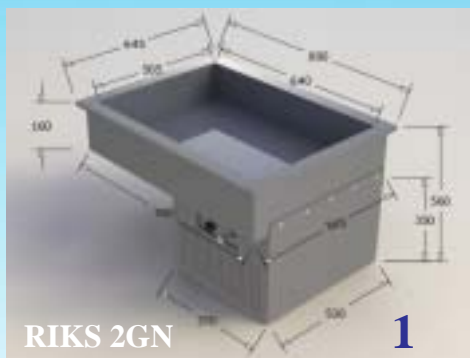

RIKS 2GN

1

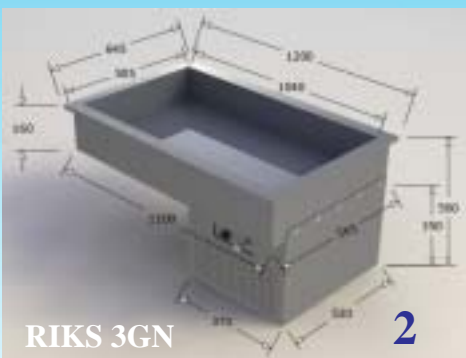

RIKS 3GN

2

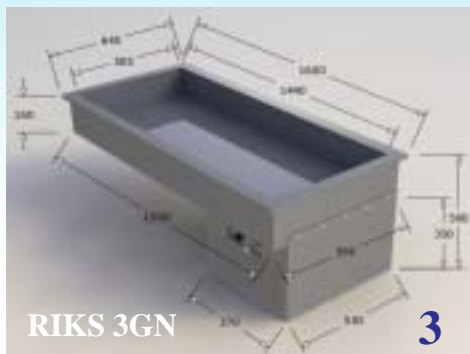

RIKS 3GN

3

Pöytään upotettavat Drop in kylmäaltaat

- Jäähdytysaltaaseen mahtuu GN1/1 – 150
- Tarkoitettu lyhytaikaiseen säilytykseen.
- Huolehdi tuuletuksesta alakaapissa

Drop In on valmistettu ruostumattomasta teräksestä.

Tason voi tilata L-mitaisella ulkokehyksellä.

Restec Drop in salaatti- pulloallas +3C...5C

Kuva	No		Nimike			
1	RIKS 2GN	reikä 740x585	L800xS645xK650	0,5kW230V		<input type="checkbox"/>
2	RIKS 3GN	reikä 1140x585	L1200xS645xK650	0,5kW230V		<input type="checkbox"/>
3	RIKS 4GN	reikä 1540x565	L1600xS645xK650	0,5kW230V		<input type="checkbox"/>

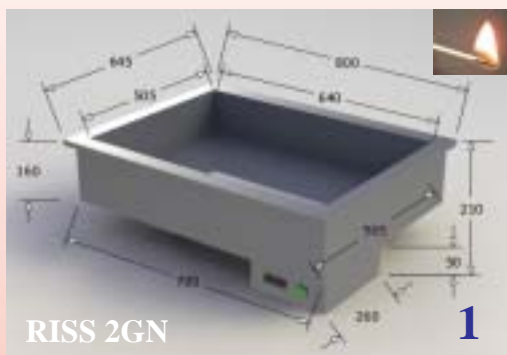

RISS 2GN

1

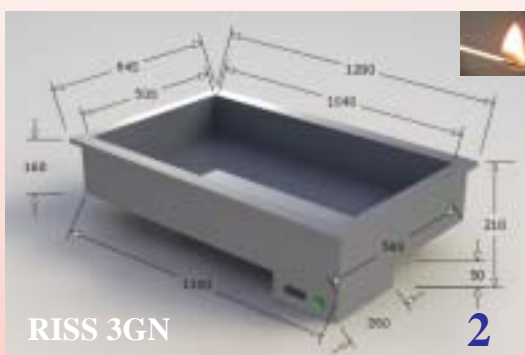

RISS 3GN

2

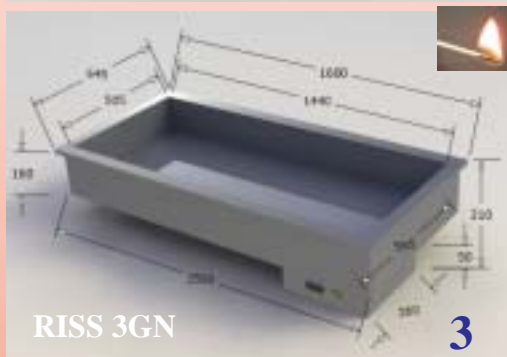

RISS 3GN

3

Pöytään upotettavat Drop in lämpöaltaat

- Lämmitysaltaaseen mahtuu GN1/1 – 150
- Tarkoitettu lyhytaikaiseen säilytykseen.

Drop In on valmistettu ruostumattomasta teräksestä.

Tason voi tilata L-mitaisella ulkokehyksellä.

Restec Drop in lämpöallas +40C...90C

1	RISS 2GN	reikä 740x585	L800xS645xK650	0,8kW230V		<input type="checkbox"/>
2	RISS 3GN	reikä 1140x585	L1200xS645xK650	2kW230V		<input type="checkbox"/>
3	RISS 4GN	reikä 1540x585	L1600xS645xK650	2kW230V		<input type="checkbox"/>

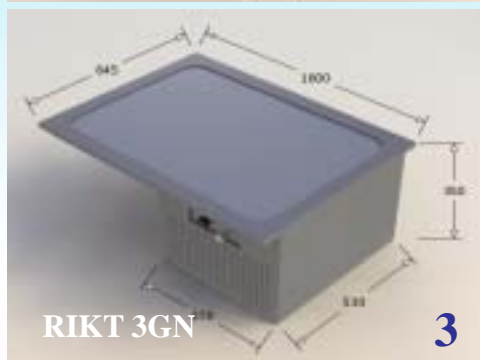
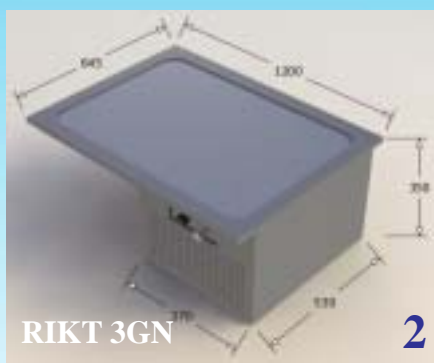
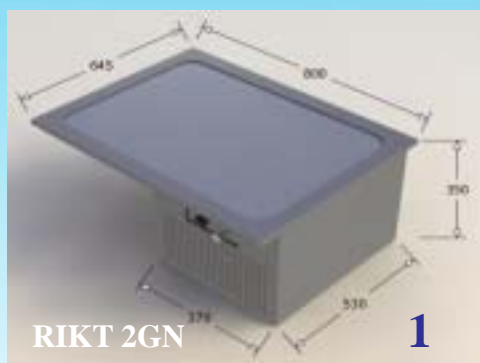

Pöytään upotettavat Drop in kylmälevyt

- Kylmälevyn päälle mahtuu GN1/1 tai lautasia
- Tarkoitettu lyhytaikaiseen säilytykseen.
- Tuote on varustettu digitaalisella termostaatilla
- Huolehdi tuuletuksesta alakaapissa

Drop In on valmistettu ruostumattomasta teräksestä.

Tason voi tilata L-mitaisella ulkokehyksellä.

Restec Drop in kylmätaso +1C...8C

Kuva	No	Nimike			
1	RIKT 2GN	reikä 700x575	L800xS645xK350	0,4kW230V	<input type="checkbox"/>
2	RIKT 3GN	reikä 1100x575	L1200xS645xK350	0,4kW230V	<input type="checkbox"/>
3	RIKT 4GN	reikä 1500x575	L1600xS645xK350	0,4kW230V	<input type="checkbox"/>

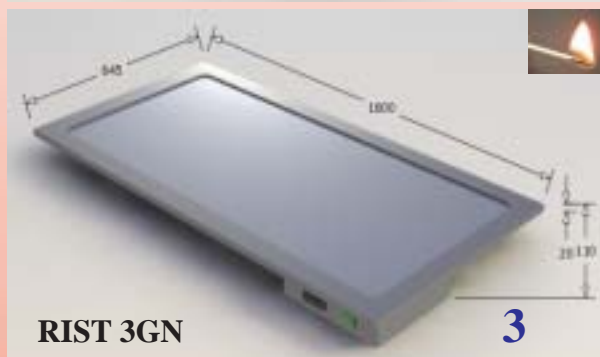
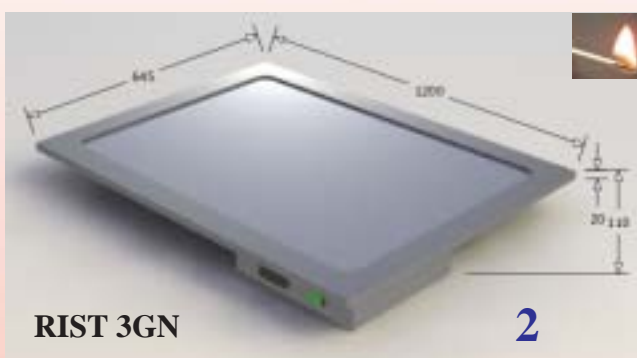
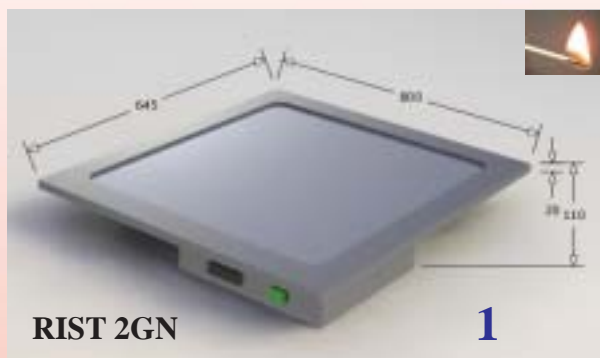

Pöytään upotettavat Drop in lämmitystasot

- Lämmitystason päälle mahtuu GN1/1 tai lautasia
- Tarkoitettu lyhytaikaiseen säilytykseen.
- Tuote on varustettu digitaalisella termostaatilla

Tason voi tilata L-mitaisella ulkokehyksellä.

Restec Drop in lämpötaso +40C...90C

1	RIST 2GN	reikä 700x575	L800xS645xK110	0,5kW230V	<input type="checkbox"/>
2	RIST 3GN	reikä 1100x575	L1200xS645xK110	0,5kW230V	<input type="checkbox"/>
3	RIST 4GN	reikä 1500x575	L1600xS645xK110	0,5kW230V	<input type="checkbox"/>

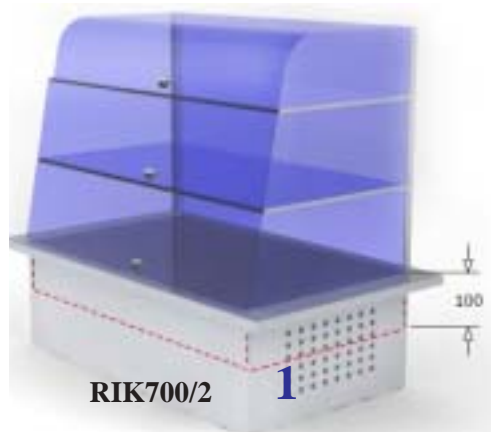
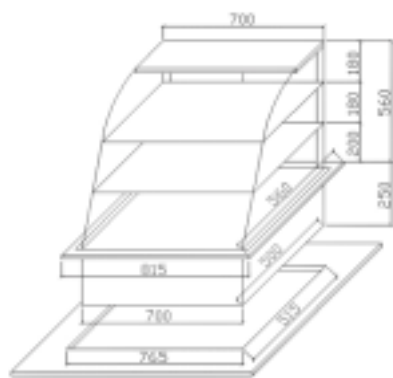

RIK700/2

1

RIN700/2

2

- Lämpötila säädetään +2C...+10C
- Tuotteella on digitaalinen termostaatti
- Näyteikkunalla on kolme tasoa (perustaso ja kaksi lasihyllyä)
- Näyteikkunalla on sisävalo, minkä voi erikseen syyttää tai sammuttaa
- Huolehdi tuuleutuksesta alakaapissa
- Huom: Lasien väri ei vastaa todellisuutta.



Restec Drop in kylmälasikko sekä neutraali RST

Kuva	No	Nimike			
	1	RIK700/2	+2...10°C Tasolasikko	L700xS500xK560+250	<input type="checkbox"/>
	1	RIK700/2S	+2...10°C Allaslasikko	L700xS500xK560+250	<input type="checkbox"/>
	2	RIN700/2	Drop in näyteikkuna, neutraali		<input type="checkbox"/>

Kylmälasikko Liisa

- Laite on suunniteltu elintarvikkeiden lyhytaikaiseen säilytykseen
 - Lämpötila säädetään +3C...+5C
 - Tuotteella on digitaalinen termostaatti
 - Kolme hyllyä + pohjassa allas juomille
 - Alakaapissa kaksi vetolaatikkoa GN 1/1-150 astioille, vaihtoehtoisesti sopii juomakorit.
 - Huom: Lasien väri kuvassa ei vastaa todellisuutta.
- 230V 2,1kW Kylmäaine R404a 820g
Netto paino 170 kg (1200)

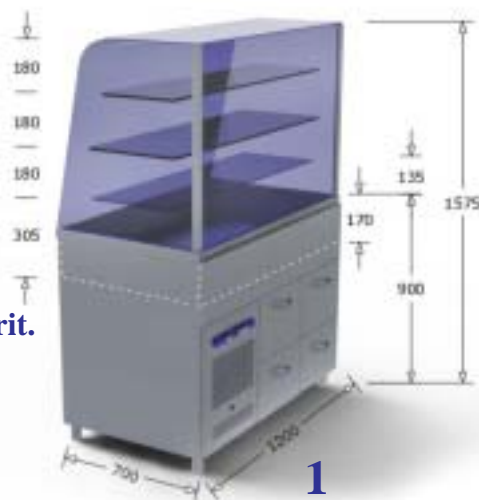

1

	1	Liisa 1200	Lasikko	L1200xS700xK1575	alaoasa 900	allas 170	<input type="checkbox"/>
	1	Liisa 800	Lasikko	L800xS700xK1575	alaoasa 900	allas 170	<input type="checkbox"/>

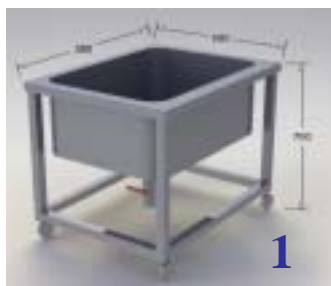

1



2

	1	AV-50	Allaskärry	allasmitat	500x600x300	<input type="checkbox"/>
	2	Hissi	Astiakorijakelija		585x520x882	<input type="checkbox"/>

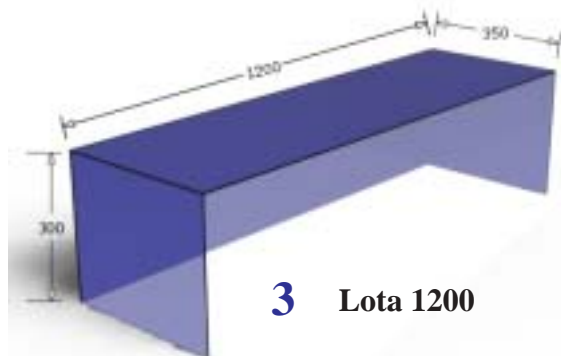
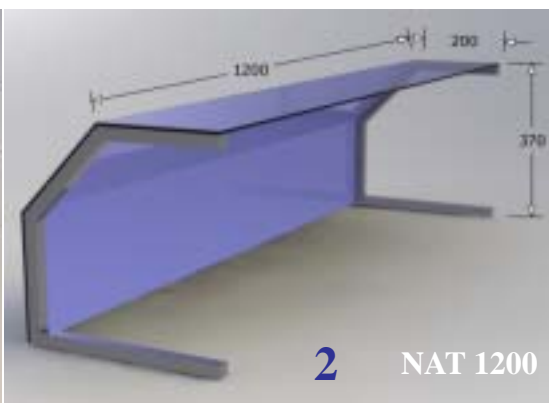
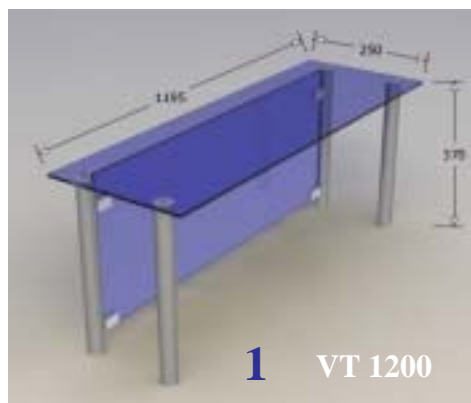

- Tasot/ suojat voi tilata jo asennettuna tai tuotteeseen, missä ei ole hyllyjä.
- Huom: Lasien väri ei vastaa todellisuutta.
- Kiinnitys tarvikkeet mukana.
- Voidaan myös kiinnittää vanhaan laitteeseen.

Restec tarjoilutasot

Kuva	No	Nimike		
1	VT800	materiaali lasi/teräs L795xS250xK370 sopii L800 laitteet		<input type="text"/>
1	VT1200	materiaali lasi/teräs L1195xS250xK370 sopii L1200 laitteet		<input type="text"/>
1	VT1600	materiaali lasi/teräs L1595xS250xK370 sopii L1600 laitteet		<input type="text"/>
2	NAT800	L800xS250xK370 sopii L800 laitteet		<input type="text"/>
2	NAT1200	L1200xS250xK370 sopii L1200 laitteet		<input type="text"/>
2	NAT1600	L1600xS250xK370 sopii L1600 laitteet		<input type="text"/>
3	Lota 800	materiaali lasi L800xS350xK300 sopii L800 laitteet		<input type="text"/>
3	Lota 1200	materiaali lasi L1200xS350xK300 sopii L1200 laitteet		<input type="text"/>
3	Lota 1600	materiaali lasi L1600xS350xK300 sopii L1600 laitteet		<input type="text"/>

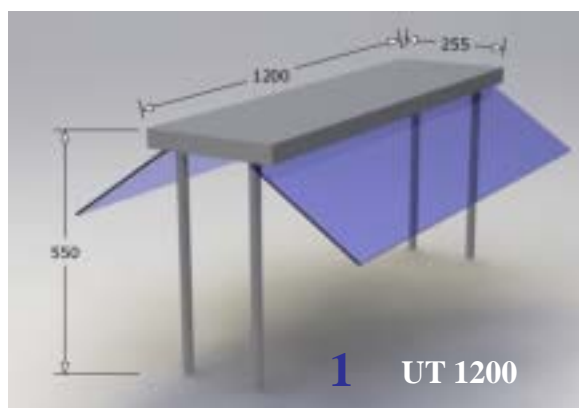

- Hyllyn alla on valaisin
- Sivussa on roiskesuojat läpinäkyvästä karaistutusta lasista (6mm)
- Pisarasuoja voi tilata jo asennettuna tai tuotteeseen, missä ei ole hyllyjä
- Huom: Lasien väri ei vastaa todellisuutta.
- Kiinnitys tarvikkeet mukana.
- Voidaan myös kiinnittää vanhaan laitteeseen.

Restec pisarasuojat

1	UT 800	materiaali lasi/teräs L800xK550 sopii L800 laitteet		<input type="text"/>
1	UT 1200	materiaali lasi/teräs L1200xK550 sopii L1200 laitteet		<input type="text"/>
1	UT 1600	materiaali lasi/teräs L1600xK550 sopii L1600 laitteet		<input type="text"/>

PUSSIN SAUMAAJA / KROKO SAUMAAJA

Katkaisulla



1

Mukana:
varaterä,
2 vastusta
teflon nauha

2



400W/230V

Kuva	No	Nimike		
1	PSC300	Pussinsaumaaja katkaisulla 300 mm		<input type="checkbox"/>
1	PSC400	Pussinsaumaaja katkaisulla 400 mm		<input type="checkbox"/>

Sileät pussit per 200 kpl

2	150x350	A3J0500014		<input type="checkbox"/>
2	150x250	A3J0500015		<input type="checkbox"/>
2	200x250	A3J0500016		<input type="checkbox"/>

Jääkaappi ja pakastin
lämpömittari



1

2

Huoltomiesten
suosima



No 8121

Infrapunalämpömittari

- mittausalue -33..+199°C
- tarkkuus ±2°C tai ±2% lukemasta riippuen siitä kumpi on suurempi
- etäisyyden suhde mitattavan alueen kokoon 1:1
- kiinteä emissiokerroin 0,95
- pakkaus sisältää pariston CR2032
- 91 x 36 x 14 mm
- paino 30,5 g



1	8122	-40..+70°C	Max/Min anturi 3m, magneetti	<input type="checkbox"/>
2	8121	Infrapunalämpömittari	-33...+199	<input type="checkbox"/>

Jääkaappi- ja pakastinlämpömittarit



Kuva	No	Nimike		
1	A292049	-30..+50°C	Jääkaappi/pakastin	<input type="text"/>
2	A292048	-30..+30°C	Jääkaappi/pakastin	<input type="text"/>
3	8119	-45..+40°C	Jääkaappi, lämpömittari	<input type="text"/>
4	A292043	-40..+25°C	Jääkaappi/pakastin, hyllykiinnitys	<input type="text"/>



Kokoon taittuva (virta sammuu)

Oma- valvonta- lämpömittarit

1	8116	-50..+150°C	Oma- valvontalämpömittari	<input type="text"/>
2	8116B	-50..+150°C	Virran katkaisu roiskevesitiivis IP65	<input type="text"/>
3	8115	0..+200°C	Ruokalämpömittari	<input type="text"/>
4	A292044	-10..+100°C	Oma- valvontalämpömittari	<input type="text"/>
5	A293043	-10..+150°C	Oma- valvontalämpömittari	<input type="text"/>



Paisto- ja keitto- lämpömittarit

1	8117	0..+300°C	Uuni lämpömittari	<input type="text"/>
2	8118		Digipaistolämpömittari	<input type="text"/>
3	8120	0..+110°C	Kattilanreunalämpömittari	<input type="text"/>
4	292046	-38..+205°C	Rasvalämpömittari	<input type="text"/>
5	925	+0..120°C	Paistomittari	100x55 <input type="text"/>

SAUVASEKOITIN



1

FM250VF250

- yhdenkäden sekoitin
- keittiöön, pitopalveluun
- soseutussauvan pituus 270 mm
- max. nopeus 15000 rpm
- 250W 230V
- mitat 130 x 520 mm
- vakiovarusteet, sekoitussauva



Tarjous

Kuva	Malli	
2	FM450VV600	<input type="checkbox"/>
2	FM450VV400	<input type="checkbox"/>
2	FM350VV400	<input type="checkbox"/>
2	FM350VV600	<input type="checkbox"/>
1	FM250VF250	<input type="checkbox"/>

FM450VV600

FM450VV400

FM350VV400

FM250VF250

FM450VV400

FM350VV400

- suurkeittiöön
- soseutussauvan pituus 430 mm
- max. säädettävä nopeus 15000 rpm
- 9 portainen nopeussäätö: vispilä max. 9000rpm
- 400W 230V(FM350=350W)
- mitat 130 x 780 mm
- vakiovarusteet: sekoitussauva ja ratasosa, rst- vispilä 2kpl
- turvaelektronikka, paina + ja käynnistä

FM350VV600

FM450VV600

- suurkeittiöön
- soseutussauvan pituus 430 mm
- max. säädettävä nopeus 17000 rpm
- elektroninen nopeus-säätö
- 450W 230V
- mitat 130 x 1000 mm
- vakiovarusteet samat

Lisävarusteet / varaosat :

FSPC Seinäteline

FM400 Sekoitussauva 400 mm

FM600 Sekoitussauva 600 mm

FAF Vispilä 350VV-450VV-650VV

F 2523 Yhdyskappale (naaras)

F 2524 Yhdyskappale (uros)

FM250VF moottoriossa

FM250 Sekoitussauva



2

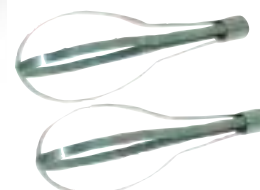

F2435



RAJU-SEKOITUSKONEET



- ☒ kestävä
- ☒ ruostumaton astia
- ☒ teräsvispilä
- ☒ alumiiniset taikinatyökalut 2 kpl
- ☒ RSM-20 ja RSM-30 toimituksena myös 230V jännitteellä.
- ☒ Kysy vispilät, työkalut ja kulhot varaosamyynnistämme.

Kuva	No	Määrät	Ulkomitta	r.	kW	V	Kg	
1	RSM-10	4 kg/10L	L490x410x640	108-195-355	0,5	230	65	<input type="text"/>
2	RSM-20	6 kg/20L	L560x530x800	108-195-355	1,1	400	105	<input type="text"/>
2	RSM-20/230	6 kg/20L	L560x530x800	108-195-355	1,1	230	105	<input type="text"/>
3	RSM-30	10 kg/30L	L700x562x120	91-116-282	1,5	400	180	<input type="text"/>
3	RSM-30/230	10 kg/30L	L700x562x120	91-116-282	1,5	230	180	<input type="text"/>

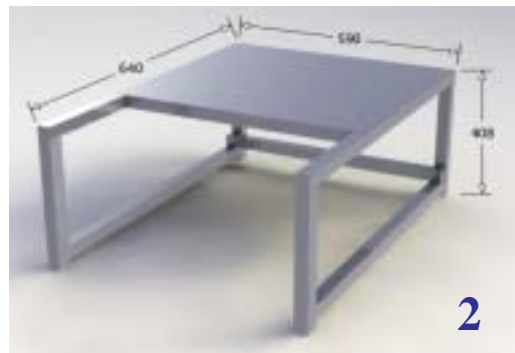

1	Raju alus	Raju alapöytä	RSM10, RSM20	S640xL560xK530	<input type="text"/>
2	RG alus	Vihannesleikkurin alapöytä	RG10/20	S640xL590xK408	<input type="text"/>



KitchenAid®

NoA1500507

5KPM5EWH

- ✘ 10 nopeutta
- ✘ ruostumaton astia 4,83 L
- ✘ roiskesuoja, lankavispilä, taikinakoukku ja mela
- ✘ L 265 x S 320 x K 420
- ✘ 0,315 W / 230 V



Uutuus

NoA150045

5KSM45EWH white

- ✘ 10 nopeutta
- ✘ ruostumaton astia 4,28L
- ✘ roiskesuoja, lankavispilä, taikinakoukku ja mela
- ✘ L 358 x S 221 x K 353
- ✘ 0,275 W / 230 V



Lisävarusteet sopii mallin A1500507

Tilaus No	Alkuperäis No		
1	A150018	5KPM5WH	taikinakoukku
2	A150021	5KPM5WH	sekoitustyökalu
3	A150017	5KPM5WH	vispilä
4	A150013	5KPM5WH	astia 4,8L 1,2 kg
5	A150023	5KPM5WH	lihamylly

Lisävarusteet
toimitus-
myyntinä.



100080

100080
100085 (hanalla)



100085

*Turvallinen ruuan tai kuuman
nesteen kuljetukseen*

Termos kuljetuskattila 20L

CNS 18/10, harjattu

Tilavuus: 20 litraa

Eristetyllä tuplakuorella

Lämpötila lasku : n. 6 ° C / h

Kansi 4 lukolla ja silikonitiivisteellä

1 carring kahva,

1 kanto kahva sivussa

Ilmanvaihtoventtiili

Pinottava

Koko: Ø 300 mm, H 345 mm

Paino: 6.6 kg



Termo-pot-set 6L

Ruostumaton teräs 18/10, muovi

No A100268

✘ L 360 x S 320 x K 220

✘ paino 4,75 kg

✘ kapasiteetti 6 litraa, sis. lasikannen

✘ halkaisija 225 mm

✘ sisäkattila sopii induktioliedelle

✘ kontti tuplaseinä tyhjiöeristetty,
lämpöhukka N. 5°C/h

Uutuus 2017



Kutteri T3N

No 120831

✘ 400x 320 x 320

✘ kapasiteetti 3L

✘ teräsastia 200x105

✘ nopeus 730r.p.m.

✘ **0,37 kW 230W**

✘ **paino 12 kg**

Bartscher



Aterinteline 6-os.**No A500396**

- ✘ L 380 x S 300 x K 200
- ✘ krominikkeliterästä
- ✘ sylinterit eivät sisälly hintaan

**Aterinteline 4-os.****No A500394**

- ✘ L 265 x S 305 x K 200
- ✘ krominikkeliterästä
- ✘ sylinterit eivät sisälly hintaan

**Aterinteline 4-os.****No A500395**

- ✘ L 265 x S 305 x K 200
- ✘ krominikkeliterästä
- ✘ muovisylinterit mukana

Aterinlaatikko**No A500410**

- ✘ pöytään upotettava malli
- ✘ 1/1 GN
- ✘ L 530 x S 330 x K 100

**Aterinsylinteri****No A500382**

- ✘ muovia

**Aterinsylinteri****No A500385**

- ✘ terästä



“ULKOPUOLISET” VAKUUMIPAKKAUSKONEET

Pakattava pussi jää laitteen ulkopuolelle ja se mahdollistaa pitkienkin tyhjiöpussien käytön.

Nämä koneet vaativat ilmanavapussit, eivät toimi tavallisilla muovipusseilla.



SMALL

- ✘ max. saumausleveys 350
- ✘ mitat 370x280x170
- ✘ 20 L/min
- ✘ automaatti käynnistys

PUSSIT ILMAKANAVILLA

Paksuus 105 micronia 100kpl/ pakkaus

Pussit	Koko
SG 150300 BR1530	150x300
SG 200300 BR2030	200x300
SG 250350 BR2535	250x350
SG 300400 BR3040	300x400
SG 200600 BR2060	200x600

Uusi malli



KAMMIOKONEET

UNICA

- ✘ max. saumausleveys 400
- ✘ mitat 470x550x430 mm
- ✘ kammio 410x450x220 mm
- ✘ 230V 50Hz
- ✘ 12L/min
- ✘ Q= 12/14,4 m3h-OIL
- ✘ paino 9 kg



SPEEDY LCD

- ✘ max. saumausleveys 350
- ✘ mitat 460x500x420 mm
- ✘ kammio 360x400x190 mm
- ✘ myös nesteiden ja herkkien materiaalien pakkaukseen
- ✘ 230V 50Hz
- ✘ 8L/min
- ✘ Q= 8/9,6 m3h-OIL
- ✘ paino 9 kg



Vihannesleikkuri "Mandoline Slicer"

No 500393

5 terä vaihtoehtoa

Materiaali: CNS 18/10, muovia

5 vaihdettavissa osat muovia,

kestää konepesuun:

- 3 viipale terää:

1,5 mm, 2,5 mm ja 3,5 mm

- 2 terää:

paksuus: 3,5 mm ja 7 mm

Jaloissa liukuesteet

Koko: L 400 x S 130 x K 145 mm



Laite ei sovellu jatkuvaan kaupalliseen käyttöön

Vihannesleikkuri ja viiden terän paketti

No 120325

☒ alumiini

☒ 0,55 kW/230V

☒ L 240 x S 630 x K 500

☒ 27,5 kg

Mukaan tulevat terät

Z3a, 3 mm

Z5a, 5 mm

Z7a, 7 mm

E2a, 2 mm

E4a, 4 mm



No A120255

☒ teräteline

☒ kuvan terät eivät sisälly
toimitukseen



Bartscher

Vihanneslekkurin terät



Juustoterä (pinnoitettu) tarttumaton.
esijäähdytetylle juustolle
+6...-8°C
5 mm
120302

Saatavana muitakin
terämalleja !



E2a

2 mm
120307



E4a

4mm
120308



E8a

8 mm
120309



E10a

10 mm
120310



H3a

3 mm
120311
Euro 79,-



H4a

4 mm
120312
Euro 79,-

D-Sarjan terien kanssa on käytettävä vastaavaa E-sarjan terää
Esim. D8x8a+E8a
D10x10a+E10a



Z3a

3mm
120313

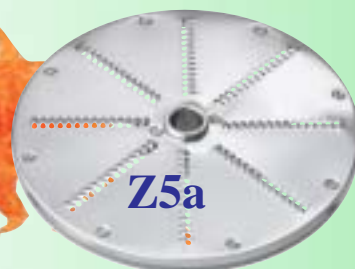

Z5a

5 mm
120314



Z7a

7 mm
120315



1

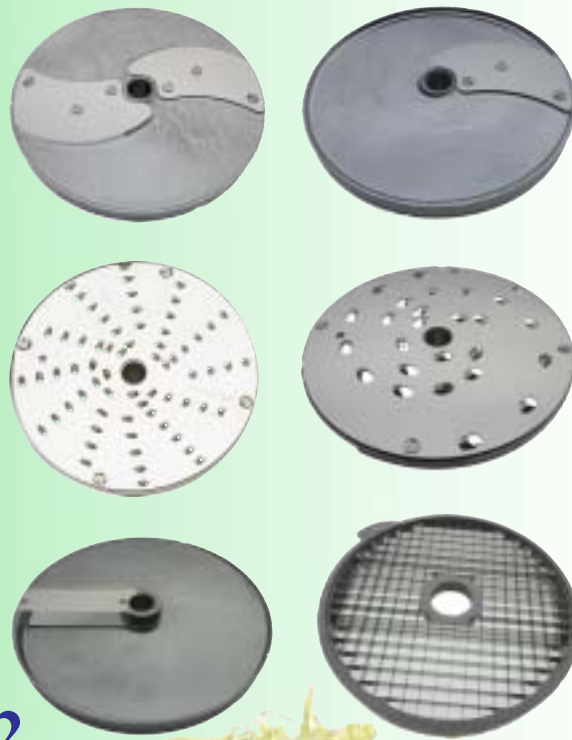

2

Paketti 1-2

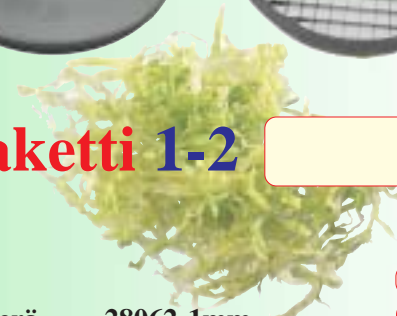

Mukana:

- ✕ CL50E
- ✕ Viipaleteriä 28062 1mm
- ✕ Viipaleteriä 28065 5 mm
- ✕ Raasteterä 28057 2 mm
- ✕ Raasteterä 28016 7 mm
- ✕ Kuutiosarja 28112 10x10 mm

robot coupe®

- ✕ 500kg/h
- ✕ L 380 x S 305 x K 610
- ✕ 550W230V
- ✕ 20,2kg



Kuva	No	Mitat	Alue		
1+2	CL 50ES	L 380 x S 305 x K 610	500 kg/h	SETTI	<input type="text"/>
1	CL 50E	L 380 x S 305 x K 610	500 kg/h	KONE	<input type="text"/>



“Muussikone”

Tuottaa:
Perunamuussia 10kg / 2 min

Lisäosat:

Til No 28190 Muussikone osat 3 mm

Lisäosat: 28190



1

2

1 + 2

Korkeatasoisia vaakoja

- 1**
- ☒ 5 g-15 kg
 - ☒ tai 2 g-15 kg
 - ☒ vaakapinta 280x220
 - ☒ sopii leipomokäyttöön
 - ☒ 4 W 230 V
 - ☒ sisältää akun ja laturin

Bartscher

Leipomokäyttöön



Sisältää kunnollisen akun sekä laturin !



- 2**
- ☒ toimii 6:lla AA paristolla tai adapterilla.
 - ☒ vaakapinta L 320 x S 300
 - ☒ spiraalivälijohto venyy max. 1,4m

**Ei voi käyttää pakastehuoneessa.
Paristot eivät ole mukana.**



No 65415 Ø 18 cm 5kg/1g
4 kpl paristo mukana

3



No 1158 Kahvivaaka 0,1-150 g
128 x7 8 x 18
Rajoitettu erä (uusi til.No5146)

4

Kuva	No	Mitat	Alue		
1	A300117	L 280 x S 330 x K 125	5 g-15 kg		
1	A300118	L 280 x S 330 x K 125	2 g-15 kg		
2	A300068	L 320 x S 300 x K 42	20 g - 60 kg		
2	A300151	L 320 x S 300 x K 42	50 g - 150 kg		
3	65415	Ø 18 cm	5kg/1g		
4	1158	128 x7 8 x 18	0,1-150 g		

Perunankuorimakone 5 kg

No A120181

- ✘ CNS 18/10
- ✘ kapasiteetti kerralla 5 kg
- ✘ kapasiteetti: 60 kg/h
- ✘ 1 nopeus
- ✘ vesiliitäntä 3/4"
- ✘ L 610 x S 520 x K 560mm
- ✘ **0,37kW 230V**
- ✘ **paino 28 kg**



Perunankuorimakone 10kg

No A120186

- ✘ CNS18/10
- ✘ kapasiteetti kerralla 10 kg
- ✘ kapasiteetti: 120 kg/h
- ✘ ajastin 0-4 min.
- ✘ 1 nopeus
- ✘ vesiliitäntä 3/4"
- ✘ L 380x S 770 x K 870
- ✘ **0,75kW 230V**
- ✘ **paino 38 kg**



Bartscher



Luusaha

No HLS-1650

- ▣ ruostumatonta terästä
- ▣ 465x457x870
- ▣ terän pituus 1650 mm
- ▣ **750W 230V**
- ▣ paino 42 kg



1



2



3

Kuva	No	Nimike			
1	HK404030	Lihatukki, puinen	400x400x300x900		<input type="checkbox"/>
2	HKP404015	Lihatukki, RST/polyethylene	400x400x150x900		<input type="checkbox"/>
3	Raskpol	Puhdistushöylä	170x70x90		<input type="checkbox"/>

Leikkelekoneet



No 174221

Slicer 220 Plus

- ✘ alumiini runko
- ✘ terä 220 mm
- ✘ Terän teroitin
- ✘ viipalepaksuus 1-12 mm
- ✘ ulkomitat L 410 x S 475x K 360
- ✘ 130W 230V
- ✘ paino: 14 kg

Leipäterä 174052



No 174251

Slicer 250 Plus

- ✘ alumiini runko
- ✘ terä 250 mm
- ✘ terä teroitin
- ✘ viipalepaksuus 1-12 mm
- ✘ ulkomitat L 435 x S 510x K 385
- ✘ 130W 230V
- ✘ paino: 14,7 kg

Leipäterä 174054



No 174301

Slicer 300 Plus

- ✘ alumiini runko
- ✘ terä 300 mm
- ✘ terän teroitin
- ✘ viipalepaksuus 1-15 mm
- ✘ ulkomitat L 480 x S 630x K 461
- ✘ 200W 230V
- ✘ paino: 20,8 kg

Leipäterä 174058



Lihamylyt

No G50

- ☒ reikälevyt 3,5-5-8mm/69
- ☒ "pakki" toiminto
- ☒ mukana makkara työkalut 3 kokoa
- ☒ 230V 1000W
- ☒ 60 kg/h
- ☒ paino: 6 kg



Kovaan käyttöön



No 370223

22CQO

- ☒ suppilo ja myllyosa: CNS 18/10 RST
- ☒ runko RST
- ☒ reikälevy 82 mm
- ☒ kapasiteetti 200 kg/h
- ☒ helppo puhdistaa
- ☒ L 255 x P 450 x K 450
- ☒ 1,1W/230V
- mukana:
- 1 terä, reikälevy 6 mm
- ☒ 27kg

Terä

No A370218
22CQO

Reikälevy

No A370215
22CQO/2
2 mm rei'illä

Reikälevy

No A370216
22CQO/4,5
4,5mm rei'illä

Reikälevy

No A370220
22CQO/8
8 mm rei'illä

TPH T 0020 terä 12ET

TPH T 0006 terä 22ET

TPH T 0001 terä 32ET



Kuva	Tilaus No	Reikälevy Mitat	Sopii		kg/h	kg	
	TPHT0041	12ET/3,5	12ET				
	TPHT0042	12ET/10	12ET				
	TPHT0040	22ET/3,5	22ET				
	TPHT0043	22ET/10	22ET				
	TPHT0022	32ET/3,5	32ET				
	TPHT0044	32ET/10	32ET				





1

760 mm

Toimitus osina



2

1300 mm



3

1200 mm



4

1200 mm

Tarjottimet 456x356



Kuva	No	Ulkomitta	Nimike	Kantavuus	
1	601151	750x350x1520	Keittiö/varastohylly	150 kg	<input type="checkbox"/>
1	601182	910x460x1845	Keittiö/varastohylly	200 kg	<input type="checkbox"/>
2	601153	1300x690x880-900	Keittiöpöytä	250 kg	<input type="checkbox"/>
3	601152	1200x690x880-900	Keittiöpöytä	250 kg	<input type="checkbox"/>
4	601712	1200x700x860-900	Keittiöpöytä	150 kg	<input type="checkbox"/>
5	T9041	456x356	Tarjotin Musta		<input type="checkbox"/>
6	T9037	456x356	Tarjotin Oranssi		<input type="checkbox"/>
7	T9036	456x356	Tarjotin Keltainen		<input type="checkbox"/>
8	T9038	456x356	Tarjotin Ruskea		<input type="checkbox"/>
9	T9039	456x356	Tarjotin Punainen		<input type="checkbox"/>
10	T9040	456x356	Tarjotin Sininen		<input type="checkbox"/>

GN Kuljetusvaunu

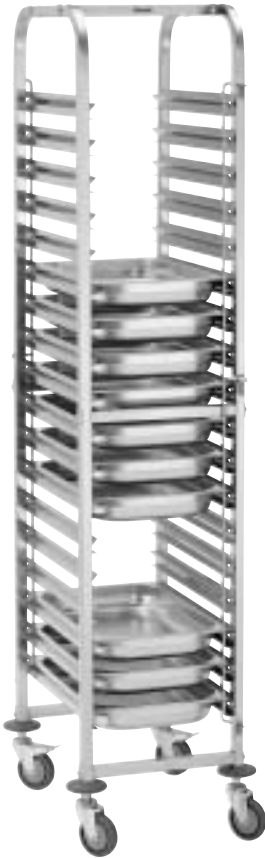

No 300181

- ✘ L 385 x S 550 x K 1890
- ✘ GN 1/1, 1/2, 1/3 ja 2/3
- ✘ RST
- ✘ 18 tasoa johteet
- ✘ runko 25x25mm putkesta
- ✘ 4 kpl 125 mm pyöriä, joista 2 lukittavaa
- ✘ 21,5 kg

No 300092

- ✘ GN 1/1, 1/2, 1/3 ja 2/3
- ✘ L 450 x S 600 x K 905
- ✘ RST
- ✘ 7 tasoa johteet
- ✘ runko 25x25mm putkesta
- ✘ 4 kpl 125 mm pyöriä, joista 2 lukittavaa
- ✘ 10,6 kg



Tarjotin palautus

No300083

Tarjotin 443 x 343

Tai GN1/1

530 x 325

- ✘ 16 tasoa
- ✘ 2 x 8 tasoa 500 x 360
- ✘ välit 145 mm
- ✘ kapasiteetti 48 kg
- ✘ 68mm johdeväli
- ✘ 4 pyöriä 125 mm (2 lukittavaa)
- ✘ L 925 x S 620 x K 1700
- ✘ Paino 38 kg

Bartscher



No TW4070

- ✘ L 515 x S 610 x K 1460
- ✘ RST 18/10
- ✘ 10 tasoa johteet 630X370
- ✘ runko 25x25mm putkesta
- ✘ 4 kpl 125 mm pyöriä, joista 2 lukittavaa
- ✘ 25kg



Korivaunut pesukoreille (ei kuvia)

K-4	Korivaunu 4 johdetta+tasokansi	550x505x815	<input type="text"/>
K-6V	Korivaunu pesukoreille	550x505x1500	yläjohteet vinossa <input type="text"/>
K-6	Korivaunu pesukoreille	550x505x1500	ilman ylätasoa <input type="text"/>
K-8	Korivaunu pesukoreille	550x505x1700	<input type="text"/>



94 cm

Huolto- /tarjoilu- vaunu

No A300049

- ✘ kantavuus 120 kg
- ✘ alumiinirunko
- ✘ 3 hyllyä
- ✘ L 830 x S 415 x K 940
- ✘ hylly L 620 x S 405, väli 300

Aterin- ja roska-astiat A300047

Sopii vaunuun A300049
tai JV-1

- ✘ 30 litraa L335 x S 237 x K 560
- ✘ 9 litraa L333 x S 230 x K 178



RST



RST

Kuva	No	Astia	Kärrin koko		
1	JV-1	S500xL280xK600	S600xL320xK730	60Litraa	
2	JV-2	2 kpl S500xL280xK600	S600xL320xK730	2x60Litraa	
3	300142	Taso 560 x 940mm, 125 mm pyörät, kantavuus 200kg		14,4 kg	

No 6900

Infrapunalämpömittari laser-kohdistimella.

- Laser takaa tarkan kohdistuksen.
- Monivärinen taustavalaistu LCD näyttö.
- 50 ... +500°C
- Emissiivisyys 0,98
- Mittausasteikko 0,5°C
- Tarkkuus ±2°C / ±2%
- Vasteaika 1s
- Automaattinen sammutus toiminto 15s kuluttua.
- Patterien kesto noin 180h
- Toimii 2 kpl AAA paristolla
- Mukana paristot, englanninkielinen manuaali sekä muovisalkku.



Huolto- /tarjoiluvaunu

No A300062

- ✘ kantavuus 100 kg
- ✘ 2 hyllyä
- ✘ L 930 x S 600 x K 945
- ✘ hylly L 830 x S 510, väli 570
- ✘ 10 kg

Toimitus osina



Huolto- /tarjoiluvaunu

No A300073

- ✘ kantavuus 90 kg
- ✘ 30 kg/hylly
- ✘ 3 hyllyä
- ✘ L 930 x S 600 x K 945
- ✘ hylly L 830 x S 510, väli 275
- ✘ 13kg

Paljon myyty



Huolto- /tarjoiluvaunu

No 300065

- ✘ kantavuus 150 kg
- ✘ 5 hyllyä
- ✘ L 920x S 600 x K 1540
- ✘ hylly L 827 x S 510, väli 265
- ✘ 18kg



Huolto- /tarjoiluvaunu

No 02003

- ✘ kantavuus 300 kg
- ✘ 3 hyllyä
- ✘ hylly L1035x S 495xK950



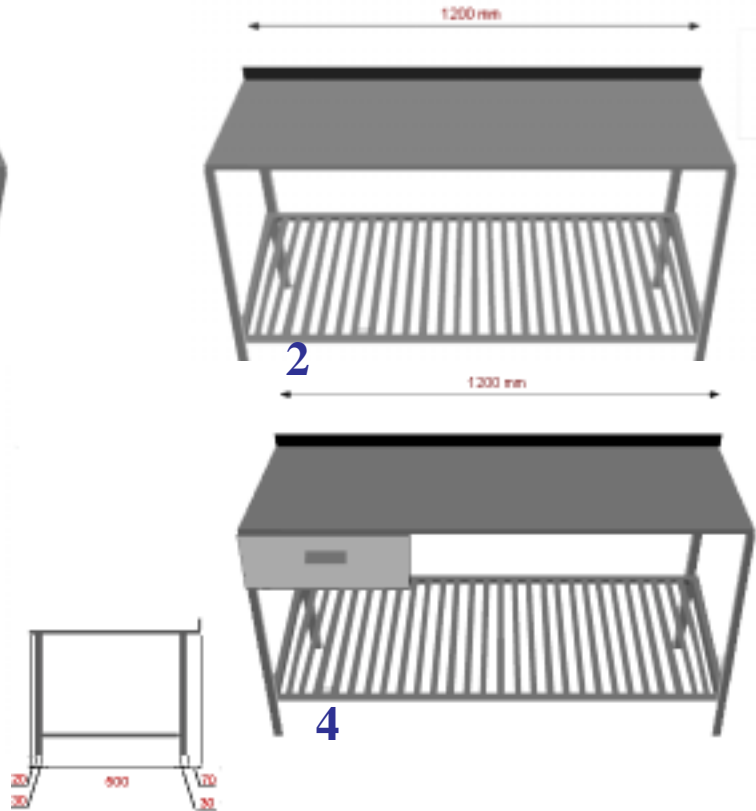
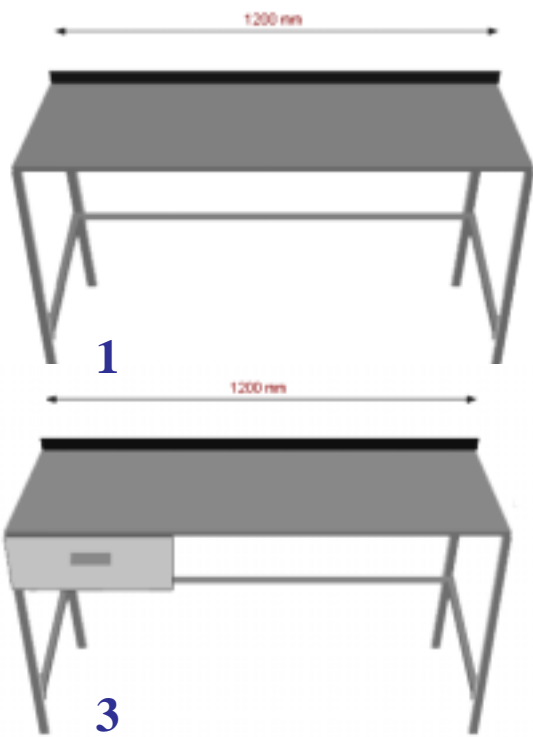

Restec korkeatasoiset suurkeittiö työpöydät

Kuva	No	Nimike			
1	1000TP	Pöytä, ilman alahyllyä ja laatikkoa	1000x650x870-900		<input type="checkbox"/>
1	1200TP	Pöytä, ilman alahyllyä ja laatikkoa	1200x650x870-900		<input type="checkbox"/>
2	1200TPR	Pöytä, alahyllyllä ilman laatikkoa	1200x650x870-900		<input type="checkbox"/>
3	1200TPL	Pöytä, ilman alahyllyä ja laatikkolla	1200x650x870-900		<input type="checkbox"/>
4	1200TPRL	Pöytä, alahyllyllä ja laatikkolla	1200x650x870-900		<input type="checkbox"/>

- kokonaan ruostumatonta terästä
- toimitus mittatilauksena 50 mm jaolla toimitusmitta 50cm...3m
- toimitetaan haluamillasi varusteilla
- mahdollista saada myös sileällä alahyllyllä
- voidaan toimittaa myös välilylyllä
- laatikkomääriä voidaan lisätä
- syvyysmitat 600-650-750 mm

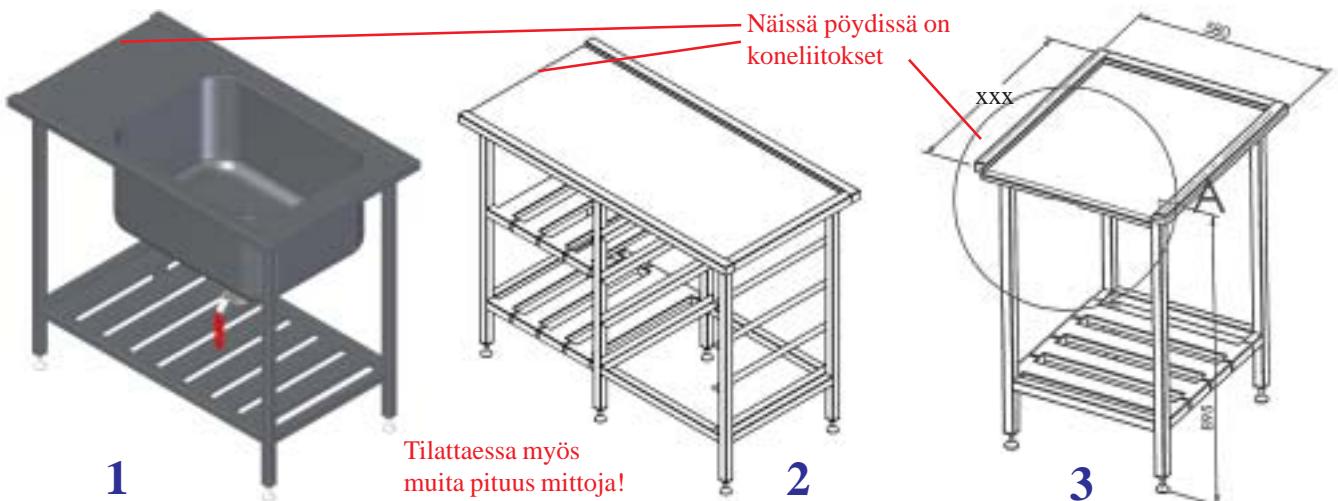

1	1200WD	Esipesupöytä, WD sovituksella	1200x580x870-900		<input type="checkbox"/>
1	1000WD	Esipesupöytä, WD sovituksella	1000x580x870-900		<input type="checkbox"/>
2	SLA1000kj	Purkupöytä, WD sovituksella	1000x580x870-900		<input type="checkbox"/>
2	SLA1200kj	Purkupöytä, WD sovituksella	1200x580x870-900		<input type="checkbox"/>
3	1000WDP	Purkupöytä, WD sovituksella	1000x580x870-900		<input type="checkbox"/>
3	1200WDP	Purkupöytä, WD sovituksella	1200x580x870-900		<input type="checkbox"/>

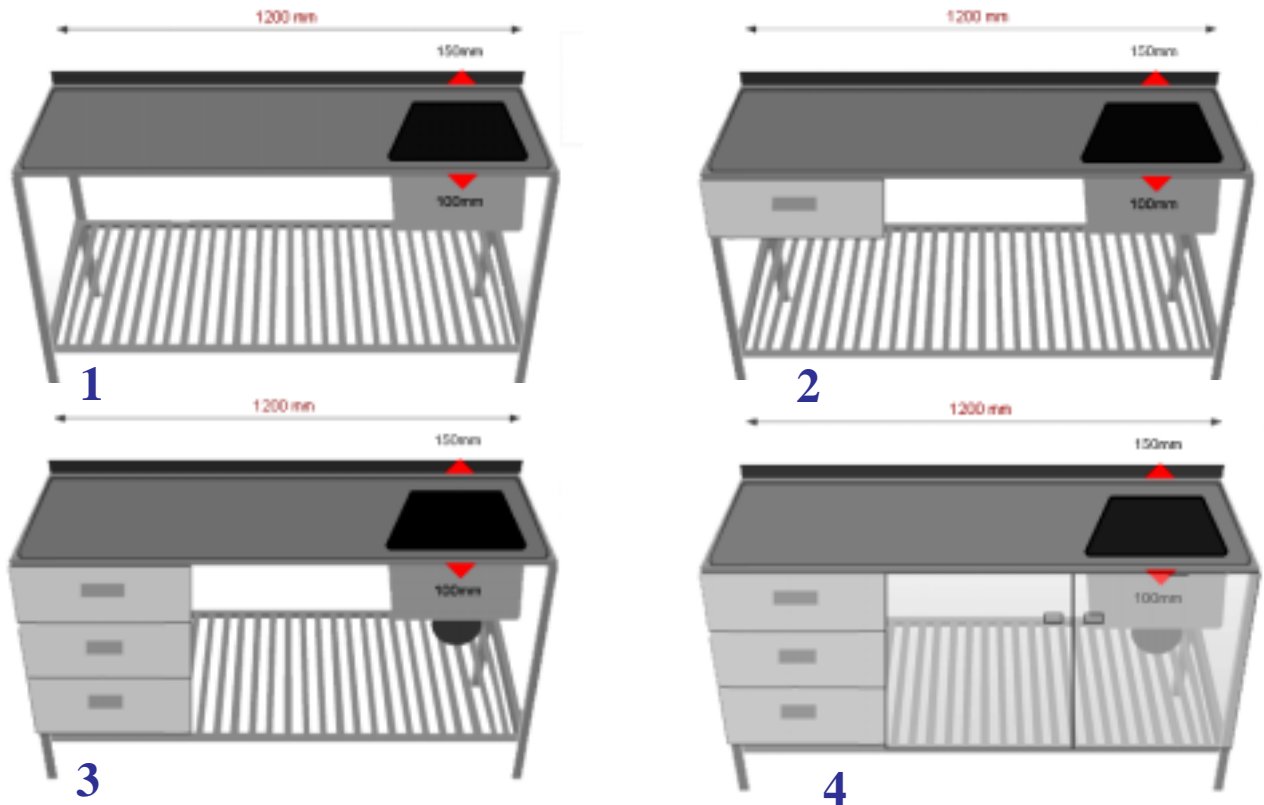

Restec korkeatasoiset suurkeittiö pesupöydät

Kuva	No	Nimike			
1	1200PPRA	Pesupöytä, alahyllyllä, allas (300x400x200)	1200x650x870-900		<input type="text"/>
2	1200PPRL	Pesupöytä, alahyllyllä ja laatikolla	1200x650x870-900		<input type="text"/>
3	1200PPVL	Pesupöytä, alahyllyllä ja vetolaatikoilla	1200x650x870-900		<input type="text"/>
4	1200PPOV	Pesup. alhyl. vetol. ovilla	1200x650x870-900		<input type="text"/>

Voidaan toimittaa myös vasen kätisenä, sekä pituudet 50 mm jaolla toivomusten mukaan.

Toimitamme mittatilaustyönä edullisesti kaikkia teräskalusteita.



1	Raju alus	Aluspöytä RSM10, RSM20	S640xL560xK530		<input type="text"/>
1	RG alus	Aluspöytä vihannesleikkurille RG10/20	S640xL590xK408		<input type="text"/>

RES.TEC
inox

Valmistettu Euroopassa

Restec korkeatasoiset pöydät

GASTRONORM MUOVIASTIAT

MUOVI GN-ASTIAT

GNK-1/1-65 9,5L
GNK-1/1-100 14 L
GNK-1/1-150 21 L

GNK-1/2-65 3,7L
GNK-1/2-100 6,5L
GNK-1/2-150 9,5L

GNK-1/3-65 2,5L
GNK-1/3-100 3,7L
GNK-1/3-150 5,75L

GNK-1/4-100 2,8L
GNK-1/4-150 4,0L
GNK-1/4-65 1,8L

GNK-1/6-100 1,6L
GNK-1/6-150 2,4L
GNK-1/6-65 1,0L

GNK-1/9-100
GNK-1/9-65

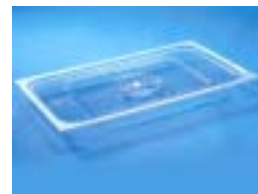

KANNET

GDK-1/1
GDK-1/2
GDK-1/3
GDK-1/4
GDK-1/6
GDK-1/9

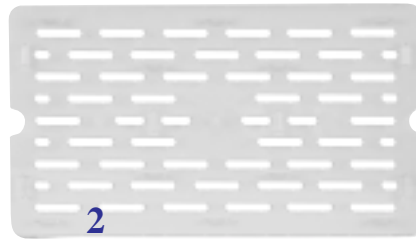

Silikonitiivistekansi,
sopii seuraavan sivun GN-astioihin.

Kuva	No	Koko	Koko cm	Kg	
1	A120635D	Tiiviste GN- 1/3 kansi 176x325		0,3	<input type="text"/>
1	A120615D	Tiiviste GN- 1/1 kansi 530x325		0,95	<input type="text"/>
1	A120625D	Tiiviste GN- 1/2 kansi 265x325		0,4	<input type="text"/>
1	A120645D	Tiiviste GN- 1/4 kansi 530x162		0,2	<input type="text"/>
1	A120655D	Tiiviste GN- 1/6 kansi 176x162		0,1	<input type="text"/>
2	68115	GN-ritilä GN-1/1 polykarbonaatti L 46,9 x B 26,4 x H 2			<input type="text"/>
3	68125	GN-ritilä GN-1/2 polykarbonaatti L 26,1 x B 20 x H 1,7			<input type="text"/>

TERÄS GN-ASTIAT

GN-1/1-20	
GN-1/1-40	5,0L
GN-1/1-65	9,5L
GN-1/1-100	14 L
GN-1/1-150	21 L
GN-1/1-200	28L
GN-1/2-20	
GN-1/2-40	2,0L
GN-1/2-65	3,7L
GN-1/2-100	6,5L
GN-1/2-150	9,5L
GN-1/2-200	12,5L
GN-1/3-65	2,5L
GN-1/3-100	3,7L
GN-1/3-150	5,75L
GN-1/3-200	7,8L
GN-1/4-100	2,8L
GN-1/4-150	4,0L
GN-1/4-200	5,5L
GN-1/4-65	1,8L
GN-1/9-65	0,6L
GN-1/9-100	1,0L
GN-1/6-100	1,6L
GN-1/6-150	2,4L
GN-1/6-65	1,0L
GN-2/3-100	9,0L
GN-2/3	5,5L

REIÄLLISET GN-ASTIAT

GN-1/1-60	A101065
GN-1/1-100	A101100
GN-1/1	A101150
GN-1/2-60	A102065
GN-1/2-100	A102100
GN-1/2-150	A102150

KANNET

GNT-1/1
GNT-1/2
GNT-1/3
GNT-1/4
GNT-1/6
GNT-1/9
GNT-2/3

KANNET KAUALOVELLA

A120616 GN-1/1
A120626 GN-1/2
A120636 GN-1/3
A120646 GN-1/4
A120656 GN-1/6
A120659 GN-1/9



Välipiena No 550-650
pituus 325 mm (GN-1/2)

Välipiena No 550-651
pituus 530 mm (GN-1/1)

2/1-GN

A120020	20	
A120040	40	10L
A120065	65	18,5L

2/4-GN

A128040	40	2L
A128065	65	3,8L
A128100	100	6L



GN-astiat

mustaa polykarbonaattia



68212 GN Container 1/1-150
L 53 cm B 32,5 cm H 15 cm

68211 GN Container 1/1-100
L 53 cm B 32,5 cm H 10 cm

68210 GN Container 1/1-65
L 53 cm B 32,5 cm H 6,5 cm



68222 GN Container 1/2-150
L 32,5 cm B 26,5 cm H 15 cm

68221 GN Container 1/2-100
L 32,5 cm B 26,5 cm H 10 cm

68220 GN Container 1/2-65
L 32,5 cm B 26,5 cm H 6,5 cm



68232 GN Container 1/3-150
L 32,5 cm B 17,6 cm H 15 cm

68231 GN Container 1/3-100
L 32,5 cm B 17,6 cm H 10 cm

68230 GN Container 1/3-65
L 32,5 cm B 17,6 cm H 6,5 cm



68241 GN Container 1/4-150
L 26,5 cm B 16,2 cm H 15 cm

68240 GN Container 1/4-100
L 26,5 cm B 16,2 cm H 10 cm

68239 GN Container 1/4-65
L 26,5 cm B 16,2 cm H 6,5 cm



68262 GN Container 1/6-150
L 17,6 cm B 16,2 cm H 15 cm

68261 GN Container 1/6-100
L 17,6 cm B 16,2 cm H 10 cm

68260 GN Container 1/6-65
L 17,6 cm B 16,2 cm H 6,5 cm



68291 GN Container 1/9-100
L 17,6 cm B 10,8 cm H 10 cm

Astiat soveltuvat esim.. lihan tai kalan näytteille panoon.



MLP 56 Pikkupatapesukone

- L600 x K1430 x S690 mm
- luukun korkeus 60 cm
- korikoko 50 x 50
- digitaali lämpömittarit
- pumpullinen loppuhuuhdeltu
- tankki 16L
- vedenkäyttö 3,8L/pesu
- 6,75kW 400V
- poisto lattiakaivoon
- paino 99kg



MS 9801 Korkealuukkukone

- L600 x K1120 x S620 mm
- luukun korkeus 41cm
- korikoko 50 x 50
- digitaali lämpömittarit
- tankki 20L
- vedenkäyttö 3,5L/pesu
- 6,74kW 400V
- poisto lattiakaivoon
- paino 86kg

Uutuusmallit



MB 9920PS 400x400 Korilla

- L460 x K685 x S545 mm
- tankki 1,4 kw 12L
- boileri 2,6 kw 4,7L
- korikoko 40 x 40
- huuhtelussa digitaali lämpömittari
- luukun korkeus 28 cm

Käytetään aina kytkettäessä MACH astianpesukoneet vesiliitännään (sisältyy hintaan) No 11244

Liitetään aina kuumaan veteen, max. 3 bar



1 11245 Paineen alennusventiili 1/2" 3 bar

No	Ohjelma	Poistop.	Netto	Pesuaine pumppu	Huutelu ainep.		
MLP 56	180 ja 360 sek	Ei	L600xK1430xS690	On	On		
MS 9801	90 ja 180 sek	Ei	L600xK1250xS620	Ei	On		
MB 9920PS	150sek	On	L460xK685 x S545	Ei	On		



Uutuusmalli

TUNNELIPESUKONE MACH MST9015

-mitat 1100 x 740 (+70 luukun kahva) x 1470 mm,

luukku avattuna korkeus 1990 mm-kapasiteetti

75 koria/tunti

-400 V, 19,4 Kw

-syöttövedenpaine 1,5 – 3 bar, lämpötila 55°C

-syöttöaukon koko 500x430 mm

-pesutankin tilavuus 56 l

-pesutankin lämmitysteho 9 kW

-pesupumpputeho 1,4 kW

-boilerin lämmitysteho 18 kW

-loppuhuuhtelun vesimäärä 4,5 l/kori

Huom.

Huuhtelu- ja pesuainepumput jälkiasennettava.

Liitetään aina kuumaan veteen.



No			
MST9015	Tunneliastianpesukone		
MST9015P	Tunneliastianpesukone +esipesu- purkupöytä ja esipesusuihku		



PATATISKIKONEET 400V



MLP60E

MLP60

Boileri C°

Allas C°



Pääkytkin

Pesuohjelmat

Pitkä pesu

MLP60-MLP140

Varustettu tyhjennyshanalla



MLP60

Malli	Ohjelma min	kW	Mitat	Pesu kori	Pesuaine pumppu	Huuh.ain. pumppu		
MLP60E	3 ja 6	8,3	L 680 xS810xK1900	55x69	On	Ei		
MLP60	3-5-7-9	8,3	L 680 xS810xK1900	55x69	On	Ei		
MLP70	3-5-7-9	11,50	L 820 xS810xK1900	69x69	On	Ei		
MLP80	3-5-7-9	11,50	L 950 xS810xK1900	82x69	On	Ei		



- luukun korkeus 80 cm
- luukun alareuna lattiasta 90 cm
- pesuvarret terästä
- ei turhaa elektroniikkaa

Liitetään kuumaan veteen.

Malli	Boilerin tilavuus	Allas tilavuus	Korin koko	Tankki/Boileri
MLP60E	20L	42L	55x69	6/6kW
MLP60	20L	42L	55x69	6/6kW
MLP70	21L	42L	69x69	9/9kW
MLP80	21L	42L	82x69	9/9kW



MS 9451 MS 9451PS

- luukun korkeus 32 cm
- pesuvarret terästä
- korikoko 50 x 50
- lämpömittarit

Ohjelmat
120 ja 180 sek.
230V 3,55kW

Liitetään aina
kuumaan veteen,
max. 3 bar

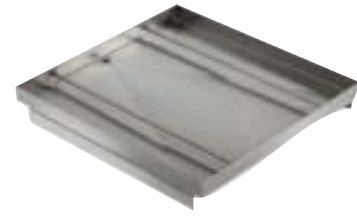

Til. No VTASO
Valutuskansi pesukoneen päälle
Asennusmitta 600x600x70
letkuliitin 19x20



1725 **Jalusta**
L600xS600xK200-500
(lyhennettävät jalat)

Kokonaan ruostumatonta terästä

Perus astianpesukone ilman välisihtiä

No	Ohjelma	Vastaa	Poistop.	Netto	Pesuaine pumppu	Huutelu ainep.		
MS 9451	120-180	FI-30	Ei	L600xS620xK820	Ei	On		
MS 9451PS	120-180		On	L600xS620xK820	Ei	On		

TISKIKONEET



230V 3,55kW
MS 9501
MS 9501PS

400V 5kW
MS 9503
MS 9503PS

- luukun korkeus 31 cm
- ohjelmat 120-180 sek.
- korikoko 50 x 50
- äänieristetty
- digitaalilämpömittarit

Liitetään aina
kuumaan veteen,
max. 3 bar

V-mallinen pohja,
lika poistuu paremmin.



Pyöreät kulmat



Erilliset teräsvarret teräs välisihdit



Ääni-lämpövaimennus seinissä



Kokonaan ruostumatonta terästä

Lämpö- ja äänieristetyt astianpesukoneet, välisihdillä

No	Ohjelma		Poistop.	Netto	Pesuaine pumppu	Huutelu ainep.		
MS 9501	120-180		Ei	L600xS620xK820	Ei	On		
MS 9501PS	120-180		On	L600xS620xK820	Ei	On		
MS 9503	120-180		Ei	L600xS620xK820	Ei	On		
MS 9503PS	120-180		On	L600xS620xK820	Ei	On		



Pesukonepöytä allas vasemmalla
SPZT-1270-1BL
1200 x 700 x 850 mm
allas 500 x 500 x 250 mm

Pesukonepöytä allas oikealla
SPZT-1270-1BR
1200 x 700 x 850 mm
allas 500 x 500 x 250 mm



MS 905NEW

- korikoko 50 x 50
- ohjelmat 75 ja 180 sek.
- automaatti- tai manuaali startti
- digitaali lämpömittarit



MS 9120TOP

- Lisäksi: **Uutuus 2018**
- äänieristetty
 - digitaali näyttö/-lämpömittarit
 - ohjelmat: 65s, 95s, 125s, 185s ja 245s.



TISKIKONEET 400V 9,9kW



Käytetään aina kytkettäessä
MACH astianpesukoneet
vesiliitäntään (sisältyy hintaan)
**Liitetään aina kuumaan
veteen, max. 3 bar**

MS 905NEW ja MS 9120TOP

“Teräskoneet”
Teräs huuhtelu- ja pesuvarret.
Sihdit ja ylivuotoputki terästä.
Allastilavuus 37 litraa.
Kulutus 1,5-3litraa/pesukori
Allas helppo siivota.

1	11245	Paineen alennusventtiili 1/2" 3 bar						
No	Ohjelma	Poistop.	Netto	Pesuaine pumppu	Huuhtelu ainep.			
MS 905NEW	75, 180	Ei	L635xS735xK1460	Ei	On			
MS 9120TOP	65, 95, 125, 185, 245	Ei	L650xS735xK1460	Ei	On			

Korkeat tasoiset esipesusuihkut, paljon myydyt mallit joita Suomessa on käytetty perinteisesti

1 7027G



2 7027G2



3 7027G3

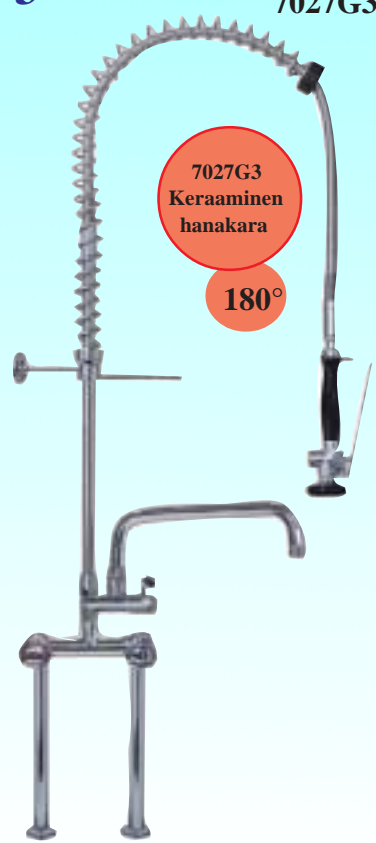

4 7027C



5 TOP CLEAN



6 TOP CLEAN

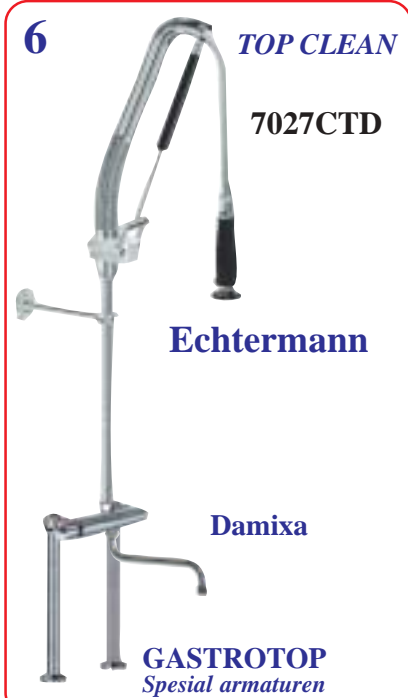

Mallit 7027, 7027B, 7027C, 7027CT, 7027CTD kootaan tilattaessa osista Restecillä.

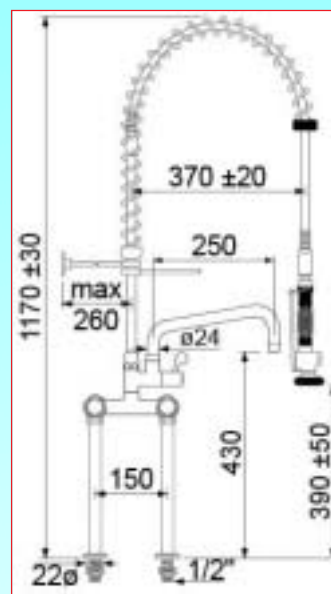

Esipesusuihkujen
mitoitukset
korkeudet 1170-1220 mm

Kuva	No	Esipesusuihku		
1	7027G	Gastrotop manuaalinen esipesusuihku, pöytäkiinnitys		
2	7027G2	Gastrotop manuaalinen esipesusuihku, pöytäkiinnitys		
3	7027G3	Gastrotop manuaalinen esipesusuihku, pöytäkiinnitys		
4	7027C	Damixa termostaattisekoittimella		
5	7027CT	TOP CLEAN pöytämalli laskuputkella		
6	7027CTD	TOP CLEAN pöytämalli laskuputkella, Damixa :lla		
7	7027	Suomessa paljon myyty malli, pöytäkiinnityksellä		
7	7027B	Seinäkiinnityksellä, ilman pöytäputkia(sama kun edellinen)		
8	7022	Echtermann TOP CLEAN yläosa (1/2")		

No 76636/A

- ✘ kaksioitehanalla ja juoksuputkivanalla
- ✘ juoksuputkella A=200 mm
- ✘ asennusväli 150 mm G1/2"
- ✘ käyttöventtiili takaiskuventtiileillä

No 76646/A

- ✘ muuten sama kuin edellinen, mutta termostaatti sekoittajalla.

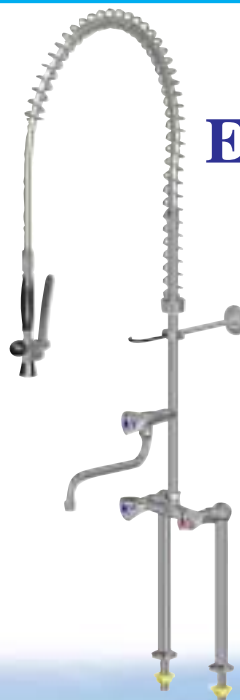

Echtermann
EURO CLEAN
Original

Erikoispesukorit

CUE-8



CV-36/105
19000494

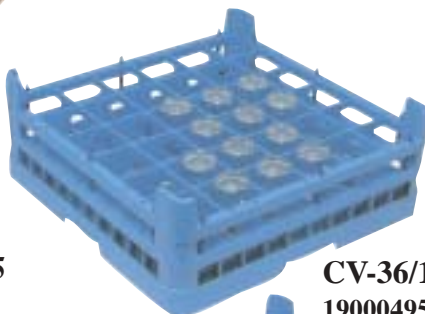

CV-36/155
19000495



CV-36/205
19000496



CV-25/155
19000492



CV-25/205
19000493



237N



CV-16/205
19000490



CUV-13

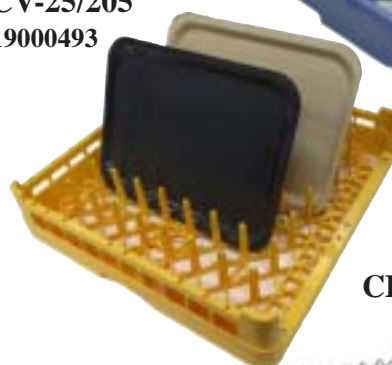

CBE-7

- | | |
|-----------|----------------------|
| RCE-55 | koripaino |
| CV-36/105 | sininen |
| CV-36/155 | sininen |
| CV-36/205 | sininen |
| CV-25/155 | sininen |
| CV-25/205 | sininen |
| CV-16/205 | sininen |
| CUV-13 | harmaa |
| CUE-8 | ruskea |
| LVC21 | harmaa 400x400 |
| LVC21B | lautasritilä |
| LVC15 | harmaa 350x350 |
| LVC15B | lautasritilä |
| 237N | Syväl/matalalautask. |
| CBE-7 | Tarjotin pesukori |



LVC21B
LVC15B



LVC21 (400x400)
LVC15 (350x350)

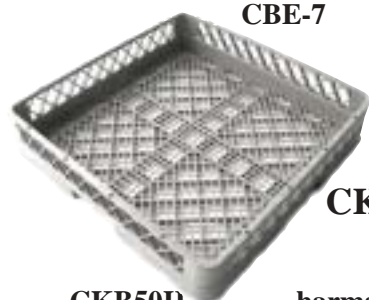

CKB50

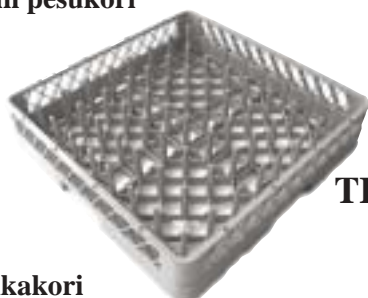

TB50



DBB50

CKB50H
TB50H
DBB50H

harmaa lusikkakori
harmaa lautaskori
harmaa kuppikori

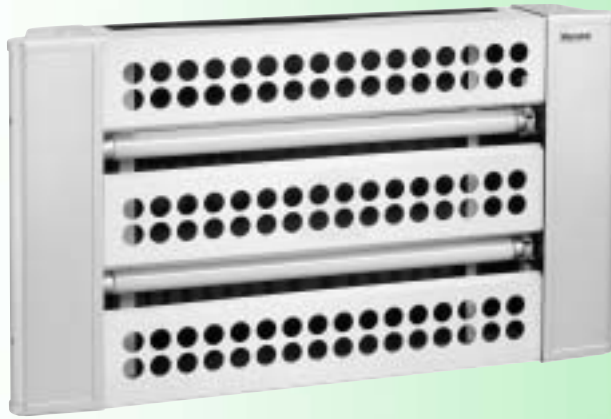

Hyönteiset houkutellessaan UV-valon ja kiinni
Taustalla liima arkki. Käytetään keittiöissä.

Kärpäsloukku IF-100

No 300321

- ☒ putket 2x15W
- ☒ 230V 30W
- ☒ L 620 x S 90 x K 355
- ☒ nukana 10 kpl liimalevy
- ☒ alumiini/muovi
- ☒ toiminta-alue 10 m

Varalamppu

300325

5 kpl Liimalevy 300322

Kärpäsloukku IV-22

No 300306

- ☒ 2500V
- ☒ 230V 20W
- ☒ L 265 x S 95 x K 265
- ☒ alumiini/muovi
- ☒ toiminta-alue 6-8 m

Varalamppu

300336

Sytytin 03003065

Kärpäsloukku IV-36

No 300314

- ☒ 2500V
- ☒ 230V 28W
- ☒ L 390 x S 95 x K 305
- ☒ alumiini/muovi
- ☒ toiminta-alue 10 m

Varalamppu

300334

Sytytin 03003065

Kärpäsloukku IV-65

No 300317

- ☒ 2500V
- ☒ 230V 46W
- ☒ L 645 x S 100 x K 365
- ☒ alumiini/muovi
- ☒ toiminta-alue 12 m

Varalamppu

300337

Sytytin 03003065

Pitopalveluun / Torille



Koottava pöytä

No 601170

▣ L 1929 x S 762 x K 736

▣ 19,3 kg

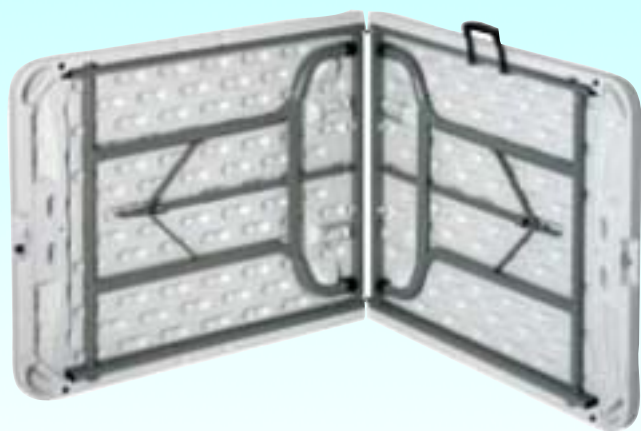

Koottava penkki

No 601176

▣ L 1840 x S 296 x K 440

▣ 11 kg

▣ 1 penkki



Juhla tarjoilupöytä

korkeus 1170 tai 675 mm

No 601177

✘ L 700 x K 1170

✘ helppo koota ja kuljettaa

✘ 9 kg



Pöytä
Koottuna

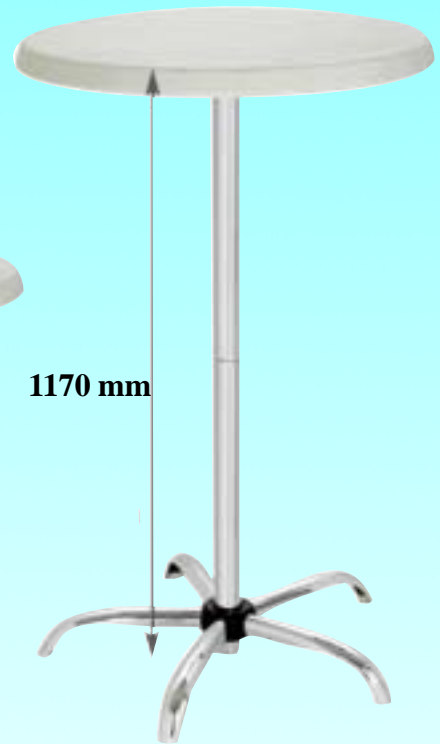

Pöytäliina

No 601168

✘ materiaali

90 % mikropolyester,

10 % spandex

✘ pesu +40°C

✘ 0,425kg



Suojakangas

No 601166

✘ materiaali

90 % mikropolyester,

✘ pesu +40°C

✘ 0,084kg

Kengän kiilloituskone

No 120109

Esim. hotellin aulaan

✘ harja, mustan- ja vaalean kengän kiilloitus

✘ L 400 x S 240 x K 260

✘ 120 W 230V

✘ 100 ml säiliöllä



Jälleen saatavana

A120101

✘ 1000 ml täyttöpullo

No 825131

Nestekaasulämmitin
Ruostumaton teräs,
Turvallisuus: pilotti, piezo sytytys
Teho: 13,5 kW / h
Korkeus: 2220 mm
Toimitus ilman pulloa ja
letkuvarusteita
Alumiini heijastin Ø 780 mm
Paino: 18 kg

Terassilämmittimet

Lukittavat tuhkakasetit

Bartscher

No 825152

Letkusarja

Sivuliitântäpulloon

- ☒ LPG kaasulle
- ☒ 50 mbar paineensäädin
- ☒ max.virtaus 1,5 kg/h
- ☒ letku 1/4"1,5 m
- ☒ LH sisäkierre 1/4"



6



1

2

3

4

5

Kuva	No	Nimike	Mitat	Väri	L
1	860002	Tuhkakuppi	L240xS240xK870	silver	5,5L
2	860007	Tuhkakuppi/jäteastia	L380x945	musta	52L
3	860000	Tuhkakuppi	L160xS90xK200	musta	1L
4	860001	Tuhkakuppi	L280xS140xK373	silver	6,5L
5	825131	Terassilämmitin	kork. 2220 mm	RST	
6	825152	Letkusarja			

